

## Upute za uporabu Kombinacija hladnjaka i zamrzivača











Prije postavljanja, ugradnje i prve uporabe **obvezno** pročitajte ove upute za uporabu i ugradnju. Time ćete zaštititi sebe i izbjeći oštećenja.

# Sadržaj

---

<b>Sigurnosne napomene i upozorenja</b> .....	<b>5</b>
<b>Vaš doprinos zaštiti okoliša</b> .....	<b>18</b>
<b>Ugradnja</b> .....	<b>20</b>
Mjesto postavljanja .....	20
Side-by-side kombinacije .....	21
Klimatski razred .....	22
Prozračivanje i odzračivanje .....	22
Zamjena graničnika na vratima .....	23
Vrata namještaja .....	23
Horizontalni i vertikalni razmak .....	23
Težina vrata namještaja .....	24
Dimenzije za ugradnju.....	25
Ugradnja u visoki kuhinjski ormarić/bočni prikaz .....	25
Priključci te prozračivanje i odzračivanje .....	26
Ograničavanje kuta otvaranja vrata uređaja .....	27
Električni priključak.....	28
<b>Ušteda energije</b> .....	<b>29</b>
<b>Opis uređaja</b> .....	<b>30</b>
Početni zaslon.....	32
Razumijevanje principa rukovanja .....	32
Način za podešavanje  .....	33
Oblikovanje unutrašnjosti.....	35
Pomicanje polica za odlaganje preciznim podešavanjem .....	35
Premještanje police za odlaganje s preciznim podešavanjem .....	35
Premještanje police za odlaganje/police za boce .....	36
Pričvršćivanje podloga za jaja .....	36
Pomicanje ili vađenje držača za boce .....	36
Premještanje površine za odlaganje/površine za odlaganje s osvetljenjem....	36
Korištenje police za boce u pregradi .....	37
Vađenje i ponovno postavljanje kutije za razvrstavanje.....	37
Umetanje adaptera za lim za pečenje .....	37
Fleksibilna prilagodba zone za zamrzavanje(VarioRoom) .....	38
Postavljanje filtra za mirise .....	38
Isporučeni pribor .....	38
Dodatni pribor.....	38
<b>Uključivanje i isključivanje uređaja za hlađenje</b> .....	<b>40</b>
Prije prve uporabe .....	40
Priključivanje uređaja za hlađenje .....	40
Punjenje i postavljanje spremnika za vodu za raspršivač maglice .....	40

Uključivanje uređaja za hlađenje .....	40
Isključivanje uređaja za hlađenje .....	41
Odvojeno isključivanje zone za hlađenje .....	41
Obratite pažnju kod duže odsutnosti .....	41
<b>Ispravna temperatura .....</b>	<b>42</b>
Prikaz temperature .....	43
Podešavanje temperature u zoni za hlađenje/zamrzavanje.....	43
Moguće podešene vrijednosti .....	43
<b>Korištenje funkcija Brzo hlađenje i Brzo zamrzavanje .....</b>	<b>44</b>
<b>Određivanje ostalih postavki .....</b>	<b>46</b>
Pojašnjenja pojedinih postavki .....	46
Party način rada  .....	46
Holiday način rada  .....	46
Uključivanje funkcije zaključavanja  /  .....	47
Šabat način rada  .....	48
Informacije o Šabat načinu rada  .....	49
Promjena vremena do uključivanja alarma vrata  .....	49
Miele@home.....	50
Promjena glasnoće tonova upozorenja i signalnih tonova  /  .....	52
Promjena svjetline zaslona  .....	52
Isključivanje prezentacije  .....	52
Resetiranje postavki na tvorničke postavke  .....	53
Informacije  .....	53
Prikaz za izmjenu filtra za mirise  .....	53
Način rada za čišćenje  .....	53
<b>Alarm temperature i vrata .....</b>	<b>54</b>
<b>Pohrana namirnica u zoni za hlađenje .....</b>	<b>56</b>
Različita područja hlađenja .....	56
Neprikladno za zonu za hlađenje .....	57
Napomene za kupovinu namirnica.....	57
Ispravna pohrana namirnica.....	58
<b>Pohrana namirnica u PerfectFresh Active zoni .....</b>	<b>59</b>
PerfectFresh Active zona .....	59
Vlažni pretinac .....	59
Raspršivač maglice (ovlaživač  ).....	61
Suhi pretinac .....	62

# Sadržaj

---

<b>Zamrzavanje i pohrana</b> .....	<b>64</b>
Što se događa pri zamrzavanju svježih namirnica? .....	64
Maksimalna snaga zamrzavanja .....	64
Pohrana prethodno zamrznutih namirnica .....	64
Zamrzavanje svježih namirnica .....	65
Period pohrane zamrznutih namirnica .....	66
Brzo hlađenje napitaka .....	67
Korištenje pribora .....	67
Priprava kockica leda .....	67
<b>Odleđivanje</b> .....	<b>68</b>
<b>Čišćenje i održavanje</b> .....	<b>69</b>
Napomene za sredstva za čišćenje .....	69
Priprema uređaja za hlađenje za čišćenje .....	70
Čišćenje unutrašnjosti uređaja .....	71
Ručno pranje ili pranje pribora u perilici posuđa .....	71
Vađenje i rastavljanje pribora u svrhu čišćenja .....	72
Čišćenje brtve na vratima .....	78
Čišćenje poprečnih otvora za prozračivanje i odzračivanje .....	78
Nakon čišćenja .....	79
<b>Što učiniti, ako ...</b> .....	<b>80</b>
<b>Uzroci zvukova</b> .....	<b>92</b>
<b>Servis</b> .....	<b>94</b>
Kontakt u slučaju smetnji .....	94
EPREL baza podataka .....	94
Jamstvo .....	94
<b>Izjava o sukladnosti</b> .....	<b>95</b>
<b>Autorska prava i licence</b> .....	<b>96</b>

## Sigurnosne napomene i upozorenja

Ovaj uređaj za hlađenje odgovara svim propisanim sigurnosnim odredbama. Međutim, nepropisna uporaba može prouzročiti ozljede ljudi i materijalna oštećenja.

Pročitajte pažljivo upute za uporabu i ugradnju prije prve uporabe uređaja za hlađenje. U njima se nalaze važne napomene o ugradnji, sigurnosti, uporabi i održavanju uređaja. Time ćete zaštititi sebe i izbjeći oštećenja na uređaju za hlađenje.

U skladu s Normom IEC 60335-1, tvrtka Miele izričito navodi da morate u potpunosti pročitati i slijediti sve raspoložive informacije o postavljanju uređaja za hlađenje kao i sigurnosne napomene i upozorenja.

Tvrtka Miele ne može preuzeti odgovornost za štete uzrokovane nepoštivanjem ovih napomena.

Sačuvajte ove upute za ugradnju i predajte ih eventualnom budućem vlasniku uređaja.

# Sigurnosne napomene i upozorenja

---

## Namjenska uporaba

- ▶ Uređaj za hlađenje je predviđen za uporabu u kućanstvima i kućanstvu sličnim okruženjima, kao primjerice:
  - prodavaonicama, uredima i drugim sličnim radnim okruženjima
  - poljoprivrednim imanjima
  - hotelima, motelima, pansionima i drugim sličnim oblicima smještaja.Ovaj uređaj za hlađenje nije namijenjen korištenju na otvorenom.
- ▶ Uređaj za hlađenje koristite isključivo u okviru kućanstva za hlađenje i pohranu namirnica kao i za pohranu duboko zamrznutih namirnica, za zamrzavanje svježih namirnica i za pripremu leda. Drugi načini uporabe nisu dozvoljeni.
- ▶ Uređaj za hlađenje nije prikladan za pohranu i hlađenje lijekova, krvne plazme, laboratorijskih preparata ili sličnih materijala ili proizvoda koje uključuje direktiva za medicinske proizvode. Zloupotreba uređaja za hlađenje može uzrokovati oštećenje pohranjene robe ili njezino propadanje. Nadalje uređaj za hlađenje se ne smije koristiti na mjestima gdje postoji opasnost od eksplozije. Tvrtka Miele ne preuzima odgovornost za štete nastale nenamjenskom uporabom ili nepravilnim rukovanjem.
- ▶ Osobe (uključujući i djeca) koje zbog svog tjelesnog, osjetilnog ili duševnog stanja, ili nedostatka iskustva ili zbog neznanja nisu u stanju sigurno rukovati uređajem za hlađenje, moraju biti pod nadzorom dok rukuju istim. Takve osobe mogu upotrebljavati uređaj za hlađenje bez nadzora samo kad su upućene u sigurno korištenje uređaja, te razumiju opasnosti koje proizlaze iz pogrešnog rukovanja.

### Djeca u kućanstvu

- ▶ Djeca mlađa od 8 godina ne smiju biti u blizini uređaja za hlađenje, osim kad su pod stalnim nadzorom.
- ▶ Djeca starija od osam godina uređaj za hlađenje smiju koristiti bez nadzora samo ukoliko im je rukovanje objašnjeno tako da njime mogu rukovati sigurno. Djeca moraju biti sposobna prepoznati i razumjeti opasnosti pogrešnog rukovanja uređajem.
- ▶ Djeca ne smiju čistiti ni održavati uređaj za hlađenje bez nadzora.
- ▶ Nadgledajte djecu koja se zadržavaju u blizini uređaja za hlađenje. Nemojte djeci dopustiti da se igraju uređajem.
- ▶ Opasnost od gušenja! Igrajući se s ambalažom (primjerice folijom) djeca se u istu mogu zamotati ili ju navući preko glave i ugušiti se. Držite ambalažu izvan dosega djece.

# Sigurnosne napomene i upozorenja

---

## Tehnička sigurnost

► Provjerena je zabrtvljenost toka rashladnog sredstva. Uređaj za hlađenje u skladu je s relevantnim sigurnosnim odredbama kao i doćnim EU direktivama.



► Upozorenje: Opasnost od požara/zapaljivi materijali. Ovaj simbol se nalazi na kompresoru i označava zapaljive materijale. Ne uklanjajte ovu naljepnicu.

Sredstvo za hlađenje koje se nalazi uređaju (podaci na tipskoj naljepnici) je u skladu s okolišem, no zapaljivo.

Uporaba ovog sredstva za hlađenje koje je u skladu s okolišem samo djelimice dovodi do pojačanja zvukova rada. Osim zvukova rada kompresora u cijelom rashladnom krugu može doći do zvukova strujanja. Ovakvi se efekti na žalost ne mogu izbjeći no oni nemaju nikakav utjecaj na učinkovitost uređaja.

Prilikom transporta i prilikom ugradnje/postavljanja uređaja za hlađenje pazite da se ne oštete dijelovi rashladnog kruga. Prskajuće sredstvo za hlađenje može dovesti do ozljeda očiju te se sredstvo koje je iscurilo može zapaliti.

U slučaju oštećenja:

- Izbjegavajte otvoreni plamen ili izvore zapaljivosti.
- Isključite uređaj za hlađenje iz električne mreže.
- Na nekoliko minuta prozračite prostoriju u kojoj stoji uređaj za hlađenje.
- Kontaktirajte servis.

► Što je više sredstva za hlađenje u uređaju, to veći mora biti prostor u koji se hladnjak postavlja. Kod eventualnih pukotina u malim prostorijama može nastati zapaljiva mješavina plina i zraka. Na svakih 8 g sredstva za hlađenje prostor mora biti veličine najmanje 1 m<sup>3</sup>. Količina sredstva za hlađenje nalazi se na tipskoj naljepnici u unutrašnjosti uređaja za hlađenje.



## Sigurnosne napomene i upozorenja

---

▶ Priključni podaci (osigurač, frekvencija, napon) s tipske naljepnice uređaja za hlađenje moraju se obavezno podudarati s onima električne mreže, kako ne bi nastala oštećenja na uređaju.

Podatke usporedite prije priključivanja. U slučaju sumnje obratite se stručnoj osobi.

▶ Električna sigurnost uređaja za hlađenje može se zajamčiti samo ako je priključen na propisno instaliranu instalaciju sa zaštitnim vodičem. Ovaj temeljni sigurnosni uvjet mora biti ispunjen. U slučaju sumnje, električnu instalaciju treba dati na provjeru stručnoj osobi.

▶ Mogući je povremeni ili trajni pogon na samodostatnom ili ne mrežno sinkroniziranom sustavu napajanja energijom (poput primjerice pojedinačne mreže, back up sustavi). Pretpostavka za takav pogon da je sustav napajanja energijom u skladu sa zahtjevima EN 50160 ili sličnim.

Zaštite predviđene za kućnu instalaciju i za ovaj Miele proizvod u svojoj funkciji i načinu rada moraju biti sigurne i u pojedinačnom pogonu ili pogonu koji nije mrežno sinkroniziran ili se moraju zamijeniti istovjetnim mjerama u instalaciji. Kako je primjerice opisano u aktualnoj objavi VDE-AR-E 2510-2.

▶ Ako se priloženi priključni kabel ošteti, priključni kabel se mora zamijeniti originalnim rezervni dijelom kako bi se izbjegla opasnost za korisnika. Samo uporabom originalnih rezervnih dijelova tvrtka Miele može jamčiti ispunjavanje sigurnosnih zahtjeva.

▶ Višestruke utičnice niti produžni kabel ne jamče potrebnu sigurnost (npr. opasnost od požara). Uređaj za hlađenje nemojte na taj način priključivati na električnu mrežu.

▶ Ako do dijelova pod naponom ili na priključni električni kabel dopre vlaga, to može uzrokovati kratki spoj. Stoga uređaj za hlađenje nemojte koristiti u vlažnim prostorima ili prostorijama gdje dolazi do prskanja vode (primjerice u garaži, prostoriji gdje se pere rublje).

▶ Ovaj uređaj za hlađenje ne smije se koristiti na pokretnim mjestima (npr. na brodovima).

## Sigurnosne napomene i upozorenja

---

- ▶ Oštećen uređaj za hlađenje može ugroziti Vašu sigurnost. Provjerite ima li uređaj vidljivih oštećenja. Nikada nemojte upotrebljavati oštećen uređaj.
- ▶ Uređaj za hlađenje upotrebljavajte isključivo u ugrađenom stanju kako bi se mogao osigurati siguran rad.
- ▶ Kod ugradnje, održavanja i popravaka, uređaj za hlađenje se mora isključiti iz električne mreže. Uređaj je isključen iz električne mreže u sljedećim situacijama:
  - isključeni su osigurači u električnoj instalaciji ili
  - potpuno su odvrnuti rastalni osigurači u električnoj instalaciji ili
  - priključni kabel je odspojen od električne mreže. Kod priključnog voda s utikačem, nemojte povlačiti vod, već utikač ako ga želite odspojiti iz električne mreže.
- ▶ Nepravilno instaliranje, održavanje ili popravci mogu uzrokovati ozbiljne opasnosti za korisnika. Instaliranje, održavanje ili popravke smije izvršiti samo ovlaštenu Miele servis.
- ▶ Pravo na jamstvo gubite kada uređaj za hlađenje popravljaju od tvrtke Miele neovlaštene osobe.
- ▶ Neispravni dijelovi zamjenjuju se isključivo originalnim Miele rezervnim dijelovima. Samo uporabom tih dijelova tvrtka Miele može jamčiti potpuno ispunjavanje sigurnosnih zahtjeva.
- ▶ Ovaj uređaj za hlađenje je zbog posebnih zahtjeva (koji se odnose na temperaturu, vlagu, kemijsku postojanost, otpornost na trošenje i vibracije) opremljen posebnim rasvjetnim tijelom. Ovo se rasvjetno tijelo smije koristiti samo u predviđenu svrhu. Rasvjetno tijelo nije prikladno za osvjetljavanje prostorije. Zamjenu vrši ovlašteno stručno osoblje ili Miele servisna služba. Uređaj za hlađenje sadrži više izvora svjetlosti koji pokazuju barem razred energetske učinkovitosti F.

### Pravilna ugradnja

- ▶ Prilikom ugradnje uređaja za hlađenje obavezno pročitajte i priložene upute za ugradnju.
- ▶ Prilikom transporta i ugradnje uređaja za hlađenje uvijek nosite zaštitne rukavice.
- ▶ Uređaj za hlađenje postavite pomoću još jedne osobe.
- ▶ Promjenu smjera otvaranja (ukoliko je potrebno) napravite u skladu s priloženim uputama za ugradnju.
- ▶ Uređaj za hlađenje ugradite samo u stabilan, pravokutan i vodoraavan kuhinjski ormarić, koji stoji na vodoravnoj i ravnoj podlozi.

## Sigurnosne napomene i upozorenja

---

### Pravilna uporaba

- ▶ Uređaj za hlađenje je razvijen za određeni klimatski razred (raspon temperature okoline) čije se granice moraju poštivati. Klimatski razred naveden je na tipskoj naljepnici u unutrašnjosti uređaja za hlađenje. Niža temperatura okoline dovodi do dužeg mirovanja kompresora, tako da uređaj za hlađenje ne može održavati potrebnu temperaturu.
- ▶ Otvori za odzračivanje i prozračivanje uređaja ne smiju biti prekriveni. U suprotnom se više ne može zajamčiti besprijekoran protok zraka. Raste potrošnja električne energije i ne mogu se isključiti štete na sastavnim dijelovima uređaja.
- ▶ Ako u uređaju za hlađenje ili vratima uređaja pohranjujete namirnice koje sadrže masti ili ulja, pazite da mast ili ulje koje eventualno iscuri ne dođe u kontakt s plastičnim dijelovima uređaja. U plastici mogu nastati pukotine uslijed naprezanja pa može doći do pucanja.
- ▶ Opasnost od zapaljenja i eksplozije. U uređaju za hlađenje nemojte pohranjivati eksplozivne tvari i proizvode sa zapaljivim pogonskim plinovima (npr. raspršivači). Zapaljive mješavine mogu se zapaliti električnim dijelovima.
- ▶ Opasnost od eksplozije. U uređaj za hlađenje ne stavljajte električne uređaje (primjerice za izradu mrvljenog leda). Mogu uzrokovati iskrenje.
- ▶ Opasnost od ozljeda i oštećenja. U zoni za zamrzavanje nemojte pohranjivati limenke ni boce s gaziranim pićima ili tekućinama koje se mogu zamrznuti. Limenke ili boce se mogu rasprsnuti.
- ▶ Opasnost od ozljeda i oštećenja. Boce koje ste na brzo hlađenje stavili u zonu za zamrzavanje izvadite najkasnije nakon jednog sata. Boce se mogu rasprsnuti.
- ▶ Opasnost od ozljeda. Zamrznute namirnice i metalne dijelove ne dodirujte mokrim rukama. Ruke se mogu zamrznuti.

## Sigurnosne napomene i upozorenja

---

- ▶ Opasnost od ozljeda. Kockice leda ili sladoled na štapiću, posebice vodeni sladoled, nikada ne stavljajte u usta neposredno nakon što ste ih izvadili iz zone za zamrzavanje. Zbog vrlo niske temperature zamrznute namirnice usnice ili jezik se mogu smrznuti.
- ▶ Odmrznute namirnice nemojte više zamrzavati. Iskoristite ih što prije, jer one gube svoju hranjivu vrijednost i kvare se. Odmrznute namirnice koje ste skuhalili ili ispekli možete ponovo zamrznuti.
- ▶ Namirnice koje se predugo pohranjuju mogu izazvati trovanje hranom. Dužina pohrane ovisi o mnogo čimbenika kao što su stupanj svježine, kvaliteta namirnica i temperatura pohrane. Pazite na rok uporabe i rokove pohrane koje navodi proizvođač namirnica!

## Sigurnosne napomene i upozorenja

---

### Pribor i rezervni dijelovi

- ▶ Upotrebljavajte isključivo Miele originalni pribor. Nadograde li se ili ugrade drugi dijelovi, gube se prava koja proizlaze iz garancije, jamstva i/ili odgovornosti za proizvod.
- ▶ Miele vam jamči isporuku rezervnih dijelova bitnih za funkcioniranje uređaja minimalno 10 godina, a maksimalno 15 godina od dana prestanka proizvodnje Vašeg uređaja za hlađenje.

### Čišćenje i održavanje

- ▶ Brtvu na vratima ne tretirajte uljima niti mastima jer bi s vremenom mogla postati porozna.
- ▶ Para parnog čistača može doprijeti do dijelova pod naponom i uzrokovati kratki spoj.  
Za čišćenje i otapanje uređaja za hlađenje nemojte nikada upotrebljavati parni čistač.
- ▶ Šiljati ili oštri predmeti oštetit će površinu isparavanja i uređaj za hlađenje više neće biti funkcionalan. Stoga ne koristite šiljate ili oštre predmete za
  - uklanjanje slojeva leda,
  - podizanje posuda za led i smrznutih namirnica.
- ▶ Prilikom odmrzavanja u uređaj za hlađenje nikada ne stavljajte električna grijača tijela ili svijeće. Plastika će se oštetiti.
- ▶ Ne upotrebljavajte raspršivače za odmrzavanje ili uklanjanje leda. Oni mogu izazvati stvaranje eksplozivnih plinova, sadržavati otapala ili pogonska sredstva koja oštećuju plastiku ili ugroziti zdravlje.

# Sigurnosne napomene i upozorenja

---

## Transport

- ▶ Uređaj za hlađenje uvijek transportirajte uspravan i u transportnoj ambalaži, kako se uređaj ne bi oštetio.
- ▶ Opasnost od ozljeda i oštećenja. Uređaj za hlađenje transportirajte pomoću još jedne osobe, jer je uređaj za hlađenje vrlo težak.

## Zbrinjavanje Vašeg dotrajalog uređaja

- ▶ Djeca se u igri mogu zatvoriti u uređaj za hlađenje i ugušiti.
  - Demontirajte vrata uređaja.
  - Izvadite ladice.
  - Površine za odlaganje ostavite u uređaju za hlađenje kako djeca ne bi mogla jednostavno ući u uređaj.
  - Kod zbrinjavanja starog uređaja za hlađenje uništite mehanizam brave. Tako ćete spriječiti da se djeca u igri zaključaju u uređaju i tako dovedu u opasnost.
- ▶ Opasnost od električnog udara!
  - Odrežite mrežni utikač s mrežnog kabela.
  - Odrežite mrežni kabel s dotrajalog uređaja.
- ▶ Sve zbrinite zasebno od dotrajalog uređaja.
- ▶ Uvjerite se tijekom i nakon zbrinjavanja da uređaj za hlađenje nije odložen u blizini benzina ili drugih zapaljivih plinova i tekućina.
- ▶ Opasnost od požara uzrokovanih uljima ili rashladnim sredstvima koja cure!

Sadržana sredstva za hlađenje i ulje su zapaljivi. Sredstva za hlađenje ili ulje koje curi mogu se zapaliti u dovoljno visokoj koncentraciji i u kontaktu s vanjskim izvorom topline.

Uvjerite se tijekom zbrinjavanja da rashladni krug nije oštećen kako biste izbjegli nekontrolirano curenje sredstva za hlađenje (podaci na tipskoj naljepnici) i ulja.
- ▶ Prskajuće sredstvo za hlađenje može oštetiti oči! Ne oštećujte dijelove sustava za hlađenje npr.



## Sigurnosne napomene i upozorenja

---

- probadanjem kanala za sredstvo za hlađenje na isparivaču.
- savijanjem cijevi,
- grebanjem površinskog sloja.

### Simbol na kompresoru (ovisno o modelu)

Ova je napomena važna samo za recikliranje. Pri normalnom pogonu nema opasnosti.



- ▶ Ulje u kompresoru može biti opasno po život ako se proguta ili prodre u dišne putove.

# Vaš doprinos zaštiti okoliša

---

## Zbrinjavanje ambalaže

Ambalaža služi za rukovanje i štiti uređaj od oštećenja tijekom transporta. Ambalažni materijal odabran je imajući u vidu utjecaj na okoliš i mogućnost zbrinjavanja te se načelno može reciklirati.

Recikliranjem ambalažnog materijala štede se sirovine. Koristite odgovarajuća mjesta za prikupljanje ambalaže, ovisno o vrsti materijala ambalaže koju predajte na zbrinjavanje. Bilo koje Miele prodajno mjesto od Vas će preuzeti transportnu ambalažu.

## Zbrinjavanje dotrajalog uređaja

Električni i elektronički uređaji sadrže brojne korisne materijale. Sadrže i određene tvari, mješavine i dijelove, a i elektroničkih uređaja u otpad iz oji su neophodni za njihovo funkcioniranje i sigurno korištenje istima. S obzirom da mogu sadržavati opasne tvari, ako se navedeni materijali odlažu u otpad iz kućanstva ili se zbrinjavaju na drugi nepropisani način, mogu naškoditi zdravlju ljudi i okolišu. Stoga je važno poštovati zakonsku obvezu odvojenog sakupljanja električnog i elektroničkog otpada.

Pazite da se Vaš hladnjak/zamrzivač ne ošteti do zbrinjavanja u skladu s ovdje navedenim uputama i primjenjivim propisima za zbrinjavanje električnih i elektroničkih uređaja.

Na taj ćete način osigurati da sredstva za hlađenje i ulja iz kompresora koja se nalaze u rashladnom krugu ne dospiju u okoliš.

Dotrajali električni i elektronički uređaj ne smijete bacati u otpad iz kućanstva, već ste isti obvezni odvojiti od miješanog komunalnog otpada i od ostalih vrsta otpada. Umjesto odlaganja dotrajalih električnih kućanstva, navedene uređaje predajte na zbrinjavanje u službene sabirne centre za prihvata i daljnju obradu dotrajalih električnih i elektroničkih uređaja u Vašem gradu, ili u prodajno mjesto na kojem ste kupili navedeni uređaj ili u jedno od drugih prodajnih mjesta društva Miele.

Ako se na dotrajalom električnom ili elektroničkom uređaju nalaze osobni podaci, preporučamo, radi Vaše sigurnosti, iste izbrisati u cijelosti prije predaje navedenih uređaja na zbrinjavanje. Ako osobne podatke ostavite na navedenim uređajima, to činite na vlastitu odgovornost.

Dotrajale električne i elektroničke uređaje obvezni ste predati na zbrinjavanje u cijelosti i u stanju iz kojeg je vidljivo da navedeni uređaji nisu prethodno rastavljeni radi vađenja zasebnih komponenti ili dijelova.

Molimo pobrinite se da Vaši dotrajali električni i elektronički uređaji do predaje na zbrinjavanje bude izvan dohvata djece.

Ovisno o konkretnom uređaju, dotrajale električne i elektroničke uređaje moguće je reciklirati. Navedeni uređaji mogu sadržavati dijelove koji se mogu iskoristiti za popravak drugih proizvoda. Na taj način, štede se sirovine i omogućava se razumno iskorištavanje prirodnih resursa.





Ova oznaka, koja se sastoji od prekriženog spremnika za sakupljanje otpada s kotačima, ima značenje odvojenog sakupljanja električnog i elektroničkog otpada. Ako se takva oznaka nalazi na Vašem uređaju, takav uređaj ne smijete odlagati u kantu za smeće u Vašem kućanstvu u koju odlažete miješani komunalni otpad, već ste uređaj obvezni zbrinuti sukladno ovdje navedenim uputama i primjenjivim propisima za zbrinjavanje električnih i elektroničkih uređaja.

# Ugradnja

## Mjesto postavljanja

 Opasnost od štete i ozljeda uslijed prevrtanja uređaja za hlađenje. Uređaj za hlađenje je velike težine te se pri otvorenim vratima može prevrnuti prema naprijed. Vrata uređaja moraju biti zatvorena sve dok se uređaj za hlađenje ne ugradi. Uređaj za hlađenje se mora osigurati u niši sukladno uputama za uporabu i ugradnju.

 Opasnost od požara ili štete uzrokovane uređajima čija je funkcija zagrijavanje. Uređaji čija je funkcija zagrijavanje se mogu zapaliti te tako zapaliti i uređaj za hlađenje. Uređaj za hlađenje se ne smije ugrađivati ispod ploče za kuhanje.

 Opasnost od požara i štete uzrokovane otvorenim plamenom. Otvoreni plamen može zapaliti uređaj za hlađenje. Otvoreni plamen, kao primjerice svijeću, držite podalje od uređaja za hlađenje.

Prikladan je suh i dobro prozračen prostor.

 Opasnost od oštećenja uzrokovanih visokom vlažnosti zraka. Kod visoke vlažnosti zraka može nastati kondenzat na vanjskim površinama uređaja za hlađenje. Kondenzirana voda može uzrokovati nastajanje korozije na vanjskim stjenkama uređaja. Uređaj za hlađenje postavite u suhu i/ili klimatiziranu prostoriju koja je dovoljno prozračena. Nakon postavljanja se uvjerite da se vrata uređaja ispravno zatvaraju te da je uređaj za hlađenje ugrađen kako je opisano. Poprečni otvori za prozračivanje i odzračivanje moraju biti izvedeni prema nacrtu.

Kod odabira prostora za postavljanje uzimate u obzir da se potrošnja energije uređaja za hlađenje povećava ako je isti postavljen u neposrednoj blizini grijanja, štednjaka ili nekog drugog izvora topline. Izbjegavajte izravnu Sunčevu svjetlost. Što je temperatura okoline viša to kompresor duže radi i potrošnja energije je veća.

Prilikom ugradnje uređaja za hlađenje obratite pažnju i na sljedeće:

- Utičnicu ne smije pokrivati stražnja stjenka uređaja jer ista mora biti lako dostupna za slučaj nužde.
- Mrežni utikač i mrežni kabel ne smiju dodirivati poledinu uređaja za hlađenje, jer se mogu oštetiti vibracijama koje stvara uređaj za hlađenje.
- U utičnice koje se nalaze iza uređaja za hlađenje nemojte uključivati druge uređaje.
- Prilikom postavljanja uređaja za hlađenje pazite da se priključni kabel ne prignječi ili ošteti.
- U području stražnjeg djela uređaja ne postavljajte niti koristite produžne kablove s više utičnica ili redne stezaljke kako ni druge elektroničke uređaje (poput primjerice trafo za halogenu rasvjetu).
- Pod na mjestu postavljanja mora biti pravilan i ravan te mora biti jednake visine kao i okolni pod.

## Side-by-side kombinacije

 Šteta uzrokovana kondenzatom na vanjskim stjenkama uređaja. Kod visoke vlažnosti zraka može nastati kondenzat na vanjskim stjenkama uređaja što može uzrokovati koroziju. Uređaj za hlađenje načelno ne postavljajte vodoravno ili okomito neposredno uz druge modele.

Iznimka: Vaš uređaj za hlađenje se može ugraditi s još jednim uređajem za hlađenje s integriranim grijačem u zasebnim kuhinjskim ormarićima jedan uz drugi. Raspitajte se molimo na prodajnom mjestu koje su kombinacije moguće s Vašim uređajem za hlađenje.

# Ugradnja

## Klimatski razred

Uređaj za hlađenje je razvijen za određeni klimatski razred (raspon temperature okoline) čije se granice moraju poštivati. Klimatski razred naveden je na tipskoj naljepnici u unutrašnjosti uređaja za hlađenje.

Klimatski razred	Temperatura okoline
SN	10 do 32°C
N	16 do 32°C
ST	16 do 38°C
T	16 do 43°C
SN-ST	10 do 38°C
SN-T	10 do 43°C

Niža temperatura okoline dovodi do dužeg mirovanja kompresora. Navedeno može dovesti do viših temperatura u uređaju za hlađenje i tako do posljedične štete.

## Prozračivanje i odzračivanje

 Opasnost od požara i oštećenja zbog nedovoljnog prozračivanja. Ako se uređaj za hlađenje dovoljno ne prozračuje, kompresor se češće uključuje i radi dulje vrijeme. Navedeno dovodi do povećane potrošnje energije te se razvijaju veće temperature pri radu kompresora, što može uzrokovati kvar na kompresoru. Pazite na dovoljno prozračivanje uređaja za hlađenje. Pridržavajte se preporučenih otvora za prozračivanje i odzračivanje. Otvori za prozračivanje i odzračivanje ne smiju se pokriti niti zatvoriti. Osim toga ih je potrebno redovito čistiti od prašine.

Zagrijava se zrak na stražnjoj stjenci uređaja za hlađenje. Stoga ormar za ugradnju mora biti tako izrađen, da jamči besprijekorno prozračivanje i odzračivanje (pogledajte odlomak „Dimenzije za ugradnju“ i priložene upute za ugradnju).

## Zamjena graničnika na vratima

 Opasnost od ozljeda i oštećenja zbog velike težine vrata.

Ako zamjenu graničnika vrata vrši jedna osoba postoji veća opasnost od ozljeda i štete.

Graničnik na vratima obavezano mijenjajte uz pomoć još jedne osobe.

Uređaj za hlađenje se isporučuje s desnim graničnikom. Ako će se otvarati ulijevo, potrebno je zamijeniti graničnik na vratima (pogledajte priložene upute za ugradnju).

## Vrata namještaja

### Horizontalni i vertikalni razmak

Ovisno o dizajnu kuhinje određeni su debljina i radijus rubova vrata namještaja te popratni razmak (horizontalni i vertikalni razmak).

Stoga obavezno pazite na sljedeće:

#### - Horizontalni razmak

Razmak između vrata namještaja i vrata ormarića koja se nalaze iznad ili ispod mora biti barem 3 mm.

#### - Vertikalni razmak

Ako razmak između vrata namještaja pričvršćenih na uređaj za hlađenje i susjedne prednje strane kuhinjskog namještaja s okovima ili bočne stjenke ispadne premali, prilikom otvaranja vrata uređaja za hlađenje može doći do sudaranja s prednjom/bočnom stranom kuhinjskog namještaja.

Ovisno o debljini i radijusu rubova vrata namještaja odredite individualni razmak.

Navedeno uzmete u obzir pri planiranju kuhinje ili pri zamjeni uređaja za hlađenje, kako biste pronašli odgovarajuće rješenje za ugradnju.

# Ugradnja

Debljina vrata namještaja <b>A</b> [mm]	Razmak <b>X</b> [mm] za različite radijuse rubova <b>B</b>			
	R0	R1,2	R2	R3
≥16–19	min. 3			
20	5	4	4	3,5
21	5,5	5	4,5	4
22	6,5	6	5,5	5

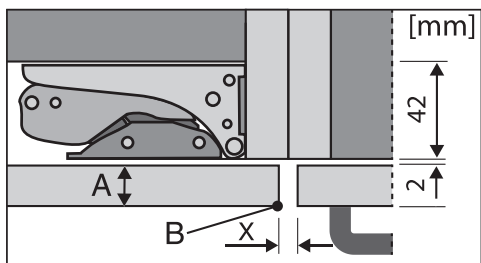

Susjedna prednja strana kuhinjskog namještaja

A = debljina prednje strane namještaja

B = radijus rubova

X = dimenzija razmaka

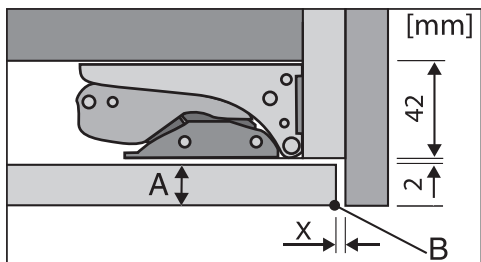

Završna bočna stjenka

A = debljina prednje strane namještaja

B = radijus rubova

X = dimenzija razmaka

**Savjet:** Ugradite razmaknicu između namještaja i bočne stjenke. Tako ćete dobiti dovoljno širok razmak.

## Težina vrata namještaja

⚠ Šteta uzrokovana teškim vratima namještaja.

Montirana vrata, čija težina premašuje dopuštenu, mogu izazvati oštećenja na okovima, što između ostalog može utjecati i na funkciju.

Maksimalna dozvoljena težina vrata namještaja izražena u kg iznosi:

Uređaj za hlađenje	Gornja vrata namještaja	Donja vrata namještaja
KFN 7774 ...	18	12



## Dimenzije za ugradnju

### Ugradnja u visoki kuhinjski ormarić/bočni prikaz

Sve mjere su navedene u mm.

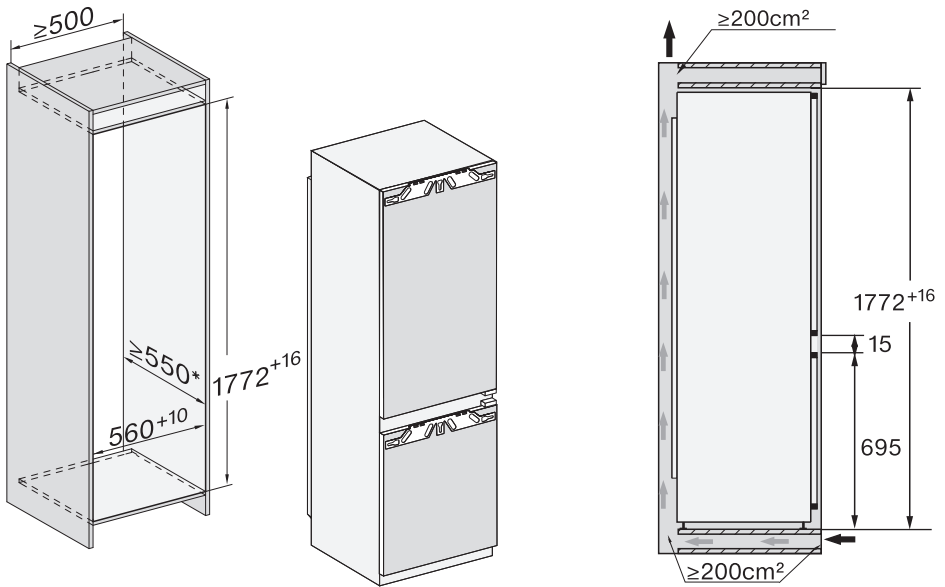

\* Izjavljena potrošnja energije postiže se dubinom niše od 560 mm. Uređaj za hlađenje je potpuno funkcionalan u niši dubine 550 mm no ima nešto višu potrošnju energije.

Prije ugradnje se uvjerite da je ugradbeni ormarić u skladu sa zadanim dimenzijama za ugradnju.

# Ugradnja

## Priključci te prozračivanje i odzračivanje

Sve mjere su navedene u mm.

Poprečni otvori za prozračivanje i odzračivanje moraju biti izvedeni prema nacrtu, kako bi se jamčila ispravna funkcija uređaja za hlađenje.

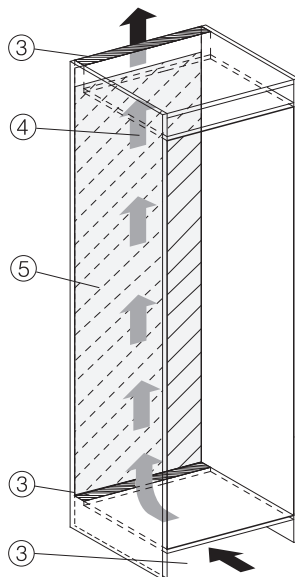
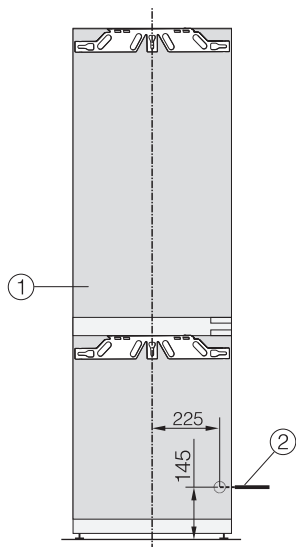

- ① Pogled srijeda
- ② Mrežni priključak duljine = 2.200 mm  
Produženi mrežni priključak moguće je nabaviti u Miele servisu.
- ③ Otvor za prozračivanje mini. 200 cm<sup>2</sup>
- ④ Ventilacija
- ⑤ U ovom području bez priključka

## Ograničavanje kuta otvaranja vrata uređaja

Okovi vrata su tvornički podešeni tako da se vrata uređaja mogu širom otvoriti.

Ako se kut otvaranja vrata uređaja treba ograničiti na 90°, isti se može podesiti na okovima.

Klinovi za ograničenje vrata moraju biti montirani prije ugradnje uređaja za hlađenje.

Da biste klin postavili u gornji okov vrata zone za zamrzavanje morate skinuti vrata zone za hlađenje (pogledajte priložene upute za ugradnju).

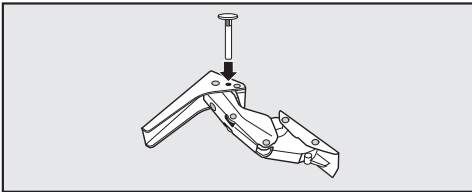

- Priložene klinove za ograničavanje otvaranja vrata umetnite odozgo u okove.

Kut otvaranja vrata uređaja sada je ograničen na 90°.

# Ugradnja

## Električni priključak

Uređaj za hlađenje se smije priključiti na zaštićenu utičnicu isključivo s priloženim mrežnim kabelom.

Uređaj za hlađenje postavite tako da je utičnica lako dostupna. Ukoliko utičnica nije lako dostupna, u sklopu instalacije mora postojati naprava za odvajanje za svaki pol.

**⚠ Opasnost od požara zbog pregrijavanja.**

Uporaba uređaja za hlađenje koji je priključen na višestruke utičnice i produžni kabel može uzrokovati preopterećenje kabela.

Iz sigurnosnih razloga nemojte upotrebljavati višestruke utičnice ni produžne kablove.

Električna instalacija mora biti izvedena u skladu s normom VDE 0100.

Iz sigurnosnih razloga preporučujemo primjenu FID-sklopke (RCD) tipa  na dodijeljenoj kućnoj instalaciji za električni priključak uređaja za hlađenje.

Oštećeni mrežni priključni kabel smije se zamijeniti samo specijalnim mrežnim priključnim kabelom istog tipa (dostupan u Miele servisu). Iz sigurnosnih razloga zamjenu smije obavljati samo kvalificirano osoblje ili Miele servis.

Nazivna snaga i jačina osigurača navedeni su u ovim uputama za uporabu ili na tipskoj naljepnici. Ove podatke uspo-redite s podacima električnog priključka na mjestu ugradnje. U slučaju sumnje obratite se stručno osposobljenom električaru.

Mogući je povremeni ili trajni pogon na samodostatnom ili ne mrežno sinkroniziranom sustavu napajanja energijom

(poput primjerice pojedinačne mreže, back up sustavi). Pretpostavka za takav pogon da je sustav napajanja energijom u skladu sa zahtjevima EN 50160 ili sličnim.

Zaštite predviđene za kućnu ugradnju i za ovaj Miele proizvod u svojoj funkciji i načinu rada moraju biti sigurne i u pojedinačnom pogonu ili pogonu koji nije mrežno sinkroniziran ili se moraju zamijeniti istovjetnim mjerama u ugradnji. Kako je primjerice opisano u aktualnoj objavi VDE-AR-E 2510-2.

## Priključivanje uređaja za hlađenje

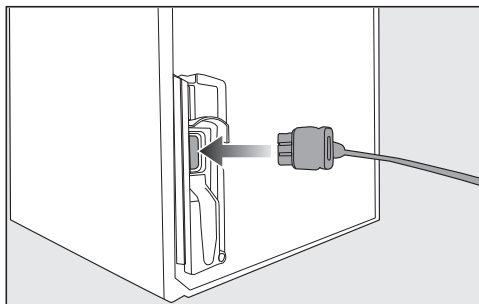

■ Utaknite utikač za uređaj u utičnicu na stražnjoj strani uređaja za hlađenje.

Pripazite da je utikač ispravno umetnut.

■ Utaknite utikač uređaja za hlađenje u utičnicu.

Uređaj za hlađenje je sad priključen na električnu mrežu.

## Energiju ćete uštedjeti na sljedeći način:

- Mjesto postavljanja** Uređaj za hlađenje mora pri povišenim temperaturama okoline često hladiti i stoga troši više energije. Stoga:
- Uređaj za hlađenje postavite u dobro prozračenu prostoriju.
  - Uređaj za hlađenje ne postavljajte pored izvora topline (radijator, štednjak).
  - Uređaj za hlađenje zaštitite od izravne sunčeve svjetlosti.
  - Osigurajte idealnu temperaturu okoline oko 20°C.
  - Poprečne otvore za prozračivanje i odzračivanje držite slobodnima i redovito čistite od prašine.
- Podešavanje temperature** Što je podešena temperatura niža, potrošnja energije je veća. Preporučuju se sljedeće postavke:
- Zona za hlađenje 4 do 5°C.
  - PerfectFresh Active zona oko 0°C.
  - Zona za zamrzavanje -18°C.
- Uporaba** Potrošnja energije povećava se kao rezultat uvedene topline i zapriječene cirkulacije zraka. Stoga:
- Vrata uređaja uvijek otvarajte što je kraće moguće. Dobro sortiranje namirnica pomaže pri orijentaciji.
  - Vrata uređaja nakon otvaranja potpuno zatvorite.
  - Topla jela i napitke ohladite prije no što ih stavite u uređaj za hlađenje.
  - Namirnice dobro zapakirajte ili poklopite prije odlaganja u uređaj za hlađenje.
  - Nemojte previše napuniti pretince tako da zrak može cirkulirati.
  - Namirnice koje treba odmrznuti stavite u zonu za hlađenje.
  - Kod rasporeda ladica i površina za odlaganje pridržavajte se rasporeda prilikom isporuke.

# Opis uređaja

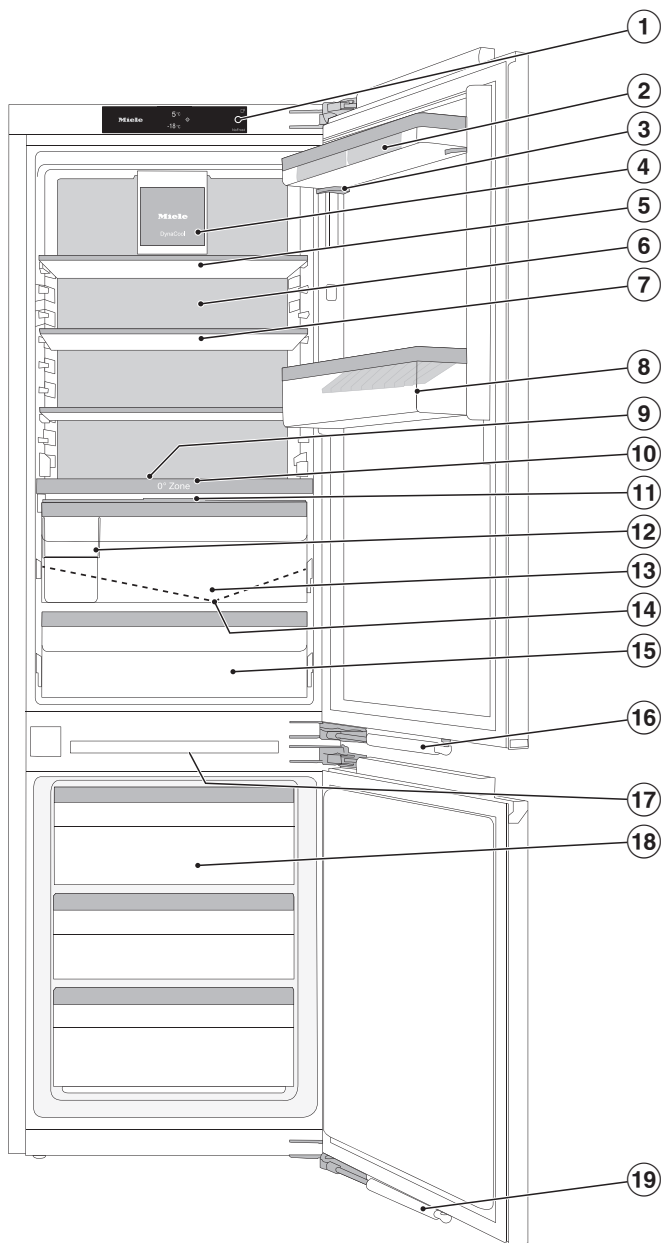

- ① Zaslon
- ② Podloga za jaja
- ③ Polica za odlaganje preciznim podešavanjem
- ④ Ventilator s osvjetljenjem
- ⑤ Djeljiva površina za odlaganje (FlexiBoard)
- ⑥ Suha stražnja strana za sprječavanje kondenzata
- ⑦ Površina za odlaganje s osvjetljenjem (FlexiLight 2.0)
- ⑧ Polica za boce s držačem za boce
- ⑨ Mjesto za lim za pečenje (ComfortSize)
- ⑩ Pregrada s policom za boce; s raspršivačem maglice (ovlaživač) i spremnikom za vodu za ovlaživanje vlažnog pretinca
- ⑪ Poklopac pretinca za podešavanje vlage u vlažnim pretincima
- ⑫ Kutija za razvrstavanje
- ⑬ Vlažni pretinac za voće i povrće (PerfectFresh Active zona)
- ⑭ Žlijeb za skupljanje vode nastale otapanjem leda i otvor za otjecanje vode
- ⑮ Suhi pretinac s nižom temperaturom za lako kvarljive namirnice (PerfectFresh Active zona)
- ⑯ Amortizer vrata (SoftClose)
- ⑰ Osvjetljenje unutrašnjosti zamrzivača
- ⑱ Ladice zamrzivača
- ⑲ Amortizer vrata (SoftClose)

# Opis uređaja

## Početni zaslon

Oštri predmeti, poput olovaka, mogu oštetiti zaslon.  
Zaslon dodirujte isključivo prstima.  
Ako su Vam prsti hladni postoji mogućnost da zaslon ne reagira.



- ① Prikaz temperature za zonu za hlađenje
- ② Prikaz temperature za zonu za zamrzavanje
- ③ Senzorska tipka za način podešavanja ⚙️  
za odabir različitih funkcija u načinu podešavanja
- ④ Prikaz Miele@home statusa veze  
(vidljivo samo kad je uspostavljena funkcija Miele@home)
- ⑤ Prikaz prezentacije  
(vidljivo samo kad je funkcija prezentacije uključena)













### Razumijevanje principa rukovanja

- Dodirnite željeno područje/željeni simbol na početnom zaslonu.
  - Povucite prstom ulijevo ili udesno na zaslonu dok se na sredini zaslona ne prikaže željena vrijednost/željeni simbol.
  - Za potvrdu, prstom dodirnite željeni odabir na zaslonu.
- Narančasto svijetli odabrana vrijednost/odabrani simbol (uz nekoliko iznimaka).
- Kako biste napustili razinu za podešavanje dodirnite ↩️ ili OK.









## Način za podešavanje

Sljedeće funkcije možete odabrati u načinu za podešavanje i promijeniti neke njihove postavke:

Simbol	Funkcija	Tvornička postavka
	Uključivanje ili isključivanje Party načina rada (pogledajte poglavlje „Određivanje ostalih postavki“)	Isključeno
	Uključivanje ili isključivanje Holiday načina rada (pogledajte poglavlje „Određivanje ostalih postavki“)	Isključeno
	Uključivanje ili isključivanje funkcije zaključavanja (pogledajte poglavlje „Određivanje ostalih postavki“)	 (Isključeno)
	Isključivanje uređaja za hlađenje (pogledajte poglavlje „Uključivanje i isključivanje uređaja za hlađenje“)	
	Uključivanje ili isključivanje Šabat načina rada (pogledajte poglavlje „Određivanje ostalih postavki“)	Isključeno
	Pozivanje informacija o funkciji Šabat način rada (pogledajte poglavlje „Određivanje ostalih postavki“)	—
	Promjena vremena do uključivanja alarma vrata (pogledajte poglavlje „Određivanje ostalih postavki“)	1:00
	Promjena stupnja temperature u PerfectFresh Active zoni (pogledajte poglavlje „Odgovarajuća temperatura“).	5
	Uključivanje ili isključivanje raspršivača maglice (ovlaživača) ili podešavanje intenziteta raspršivača maglice (pogledajte poglavlje „Pohrana namirnica u PerfectFresh Active zoni“)	Isključeno
	Postavljanje Miele@home po prvi puta, aktivacija ili deaktivacija WLAN-a ili resetiranje konfiguracije mreže (pogledajte poglavlje „Određivanje ostalih postavki“)	APP
	Uključivanje ili isključivanje tona tipki	Uključeno

## Opis uređaja

---

 / 	Promjena glasnoće tonova upozorenja ili signalnih tonova ili potpuno isključenje tonova upozorenja ili signalnih tonova (pogledajte poglavlje „Određivanje ostalih postavki“)	Uključeno /Stupanj 5
	Promjena svjetline zaslona (pogledajte poglavlje „Određivanje ostalih postavki“)	Stupanj 4
°C / °F	Promjena jedinica temperature (°Celzij ili °Fahrenheit)	°C
	Isključivanje funkcije prezentacije (vidljivo samo kad je uključena) (pogledajte poglavlje „Određivanje ostalih postavki“)	Isključeno
	Resetiranje postavki na tvorničke postavke (pogledajte poglavlje „Određivanje ostalih postavki“)	—
<b>i</b>	Pozivanje informacija (oznake modela i tvorničkog broja) Vašeg uređaja za hlađenje (pogledajte poglavlje „Određivanje ostalih postavki“)	—
	Uključivanje podsjetnika za zamjenu filtra za mirise (pogledajte poglavlje „Dodatni pribor“) (pogledajte poglavlje „Određivanje ostalih postavki“)	Isključeno
	Uključivanje ili isključivanje načina rada za čišćenje (pogledajte poglavlje „Čišćenje i održavanje“)	Isključeno

## Oblikovanje unutrašnjosti

### Pomicanje policica za odlaganje preciznim podešavanjem

Koristite precizno podešavanje kada vam je potrebno više mjesta iznad niže smještenih policica za odlaganje/policica za boce.

Pune policice za polaganje se mogu pomaknuti prema gore.

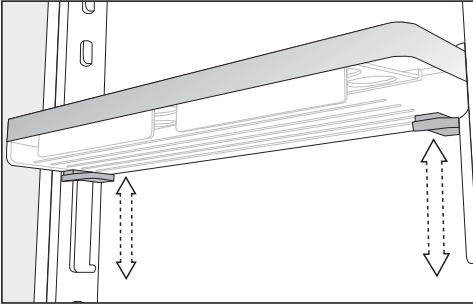

- Obuhvatite policicu za odlaganje s obje ruke, pritisnite sive tipke ispod policice za odlaganje s obje strane te pomaknite policicu za odlaganje.

### Premještanje policice za odlaganje s preciznim podešavanjem

Police za odlaganje/policice za boce u vrata stavljajte samo prazne.

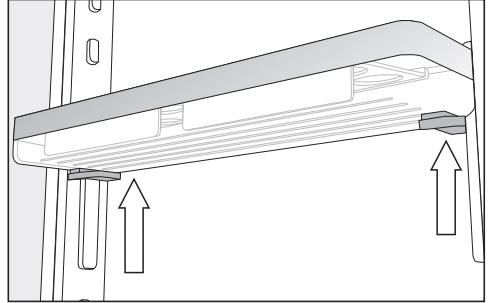

- Obuhvatite policicu za odlaganje bočno s obje ruke, tako da dodirujete sive tipke ispod policice za odlaganje s obje strane.
- Istodobno pritisnite sive tipke i povucite policicu za odlaganje prema gore iz vodilica.

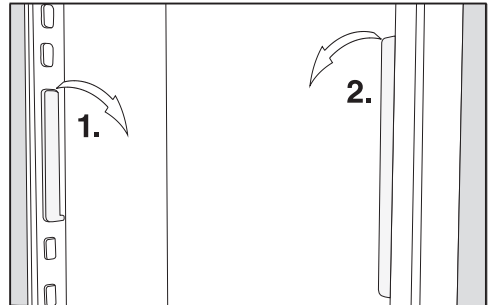

- Izvadite vodilicu s izbočina te ju premjestite na željeni položaj.
- Premjestite drugu vodilicu paralelno s prvom vodilicom.
- Policicu za odlaganje gurnite odozgo u vodilice.

## Opis uređaja

### Premještanje police za odlaganje/police za boce

Police za odlaganje/police za boce u vrata stavljajte samo prazne.

- Gurnite police za odlaganje/police za boce prema gore i izvadite ih prema naprijed.
- Police za odlaganje/police za boce umetnite na mjesto po želji.

### Pričvršćivanje podloga za jaja

- Pričvrstite podloge za jaja na stražnji rub police za odlaganje u vratima uređaja.

### Pomicanje ili vađenje držača za boce

Letvice držača za boce daju bolji prihvat bocama kod otvaranja i zatvaranja vrata uređaja.

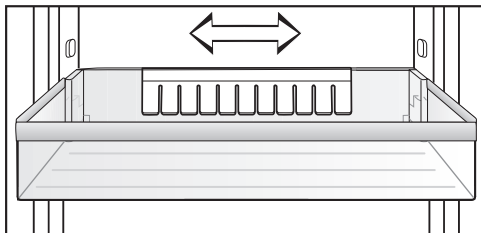

Držač za boce možete pomaknuti udesno ili ulijevo. Na taj način ima više mjesta za pića u tetrapaku.

Držač za boce može se (primjerice tijekom čišćenja) potpuno izvaditi:

- Povucite držač za boce prema gore van.

### Premještanje površine za odlaganje/površine za odlaganje s osvjetljenjem

Površine za odlaganje možete premjestiti ovisno o visini namirnica koje se hlade.

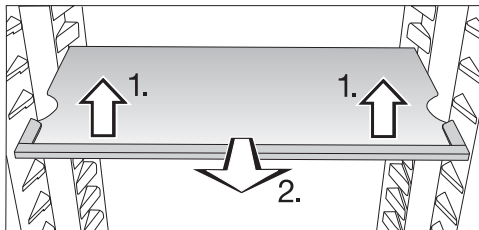

- Površinu za odlaganje lagano podignite sprijeda i malo povucite prema naprijed.
- Istu podignite s udubljenjima preko ispupčenja za umetanje, kako bi površinu za odlaganje premjestili prema gore ili dolje.
- Gurnite površinu za odlaganje.

Obratite pažnju da se površina za odlaganje s osvjetljenjem čujno vrati na svoje mjesto.

Površine za odlaganje su osigurane od nenamjernog izvlačenja graničnicima za izvlačenje.

## Korištenje police za boce u pregradi

U pregradi se može koristiti policica za boce ili staklena policica.

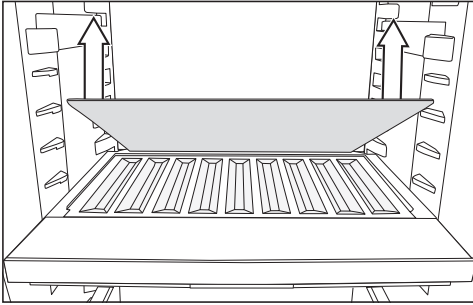

- Izvadite stražnju staklenu policicu iz pregrade te ju odvojeno pohranite.
- Položite boce s dnom prema stražnjem dijelu do graničnika.

**Savjet:** Ukoliko boce vire iznad police za boce, pomaknite donju policu za boce prema gore.

## Vađenje i ponovno postavljanje kutije za razvrstavanje

Dodatna kutija za razvrstavanje u PerfectFresh Active zoni olakšava Vam razvrstavanje namirnica.

- Prvo podignite kutiju za razvrstavanje sa stražnje strane kada ju želite ukloniti.
- Kako biste kutiju za razvrstavanje ponovno umetnuli u ladicu, prvo ju umetnite s prednje strane.

## Umetanje adaptera za lim za pečenje

Isporučeni adapter za lim za pečenje omogućuje lako umetanje lima za pečenje u Vašu zonu za hlađenje. Maksimalne dimenzije lima za pečenje iznose: širina 466 mm/dubina 386 mm/visina 50 mm.

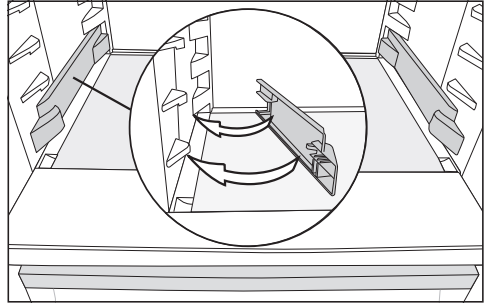

- Postavite adaptere lijevo i desno na najniže nosače u zoni za hlađenje.
- Otvorite vrata uređaja do kraja.

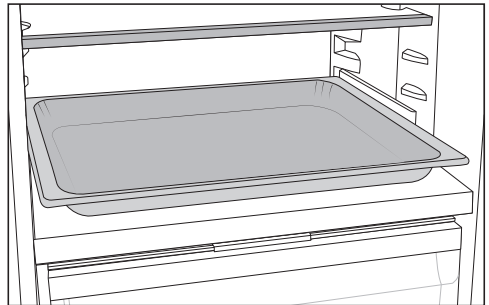

- Postavite lim za pečenje na adaptere u zoni za hlađenje te ga gurnite do graničnika.

**Savjet:** Ostavite da se lim za pečenje ohladi na sobnu temperaturu prije no što ga umetnete u zonu za hlađenje.

# Opis uređaja

## Fleksibilna prilagodba zone za zamrzavanje (VarioRoom)

Kada zamrzavate veće namirnice kao npr. puricu ili divljač, možete izvaditi gornju ladicu za zamrzavanje i staklene police između ladicu. Navedenim se stvara više volumena, a time i prostora za pohranu nezgrapnih, visokih namirnica za zamrzavanje.

## Postavljanje filtra za mirise

Filtar za mirise s držačem KKF-FS (Active AirClean) može se kupiti kao dodatni pribor (pogledajte poglavlje „Dodatni pribor“).

### Kod namirnica intenzivnog mirisa (npr. jako začinjjen sir) pripazite na sljedeće:

- Držač s filtrom za mirise postavite na površinu za odlaganje, na koju odlazite namirnice intenzivnog mirisa.
- Po potrebi filtari za mirise možete promijeniti i ranije.
- U uređaj za hlađenje postavite dodatne filtre za mirise (s držačem) (pogledajte odlomak „Dodatni pribor“).

Držač filtra za mirise postavlja se na zaštitnu letvicu površine za odlaganje namirnica.

- Kako bi postavili filtari za mirise, povucite držač za filtari prema gore sa zaštitne letvice.
- Skinite zaštitnu letvicu s površine za odlaganje.
- Postavite zaštitnu letvicu na željenu površinu za odlaganje.

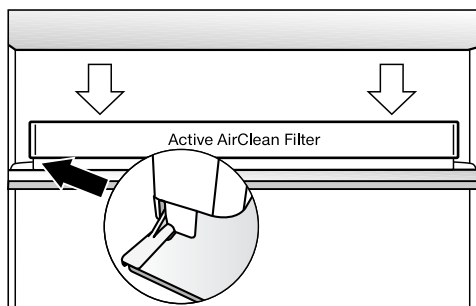

- Postavite držač na zaštitnu letvicu.

## Isporučeni pribor

Adapter za lim za pečenje

Kutija za razvrstavanje

Pretinac za jaja

Držač za boce

Posuda za pravljenje kockica leda

## Dodatni pribor

Miele u svojem asortimanu nudi koristan pribor te sredstva za čišćenje i njegu prilagođenih Vašem uređaju za hlađenje.

Dodatni pribor možete kupiti u Miele internet trgovini. Ove proizvode možete nabaviti i preko Miele servisa (pogledajte kraj uputa za uporabu) i Miele specijalizirane prodavaonice.

## Univerzalna krpa od mikrovlakana

Krpa od mikrovlakna pomaže pri otklanjanju otisaka prstiju i manjih zaprljanja na površinama od plemenitog čelika, plohamu uređaja, prozorima, namještaju, auto staklima itd.

## MicroCloth set krpa

MicroCloth komplet sastoji se od univerzalne krpe, krpe za staklo i krpe za visoki sjaj.

Krpe su posebno otporne na pucanje i trošenje. Obzirom na jako fina mikro vlakna krpe postižu izvrsne rezultate čišćenja.

## MicroCloth HyClean

MicroCloth HyClean je antibakterijska višenamjenska krpa, posebno otporna i izdržljiva. Može se koristiti suha ili vlažna, s ili bez sredstva za čišćenje.

## Filtar za mirise s držačem KKF-FS (Active AirClean)

Filtar za mirise neutralizira neugodne mirise u zoni za hlađenje i tako brine o najboljoj kvaliteti zraka.

## Zamjenjivi filtari za mirise KKF-RF (Active AirClean)

Dostupni su odgovarajući zamjenjivi filtri. Preporučuje se zamjena filtra za mirise svakih 6 mjeseci.

## Polica za boce

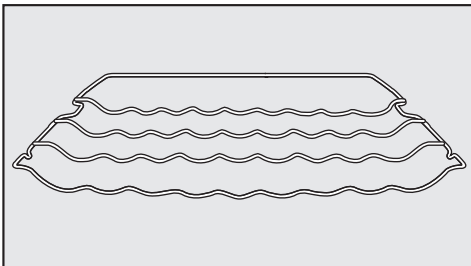

Polica za boce omogućava Vam da boce u uređaj za hlađenje položite vodoravno čime ih pohranjujete na način koji štedi prostor.

Polica za boce može se varijabilno umetnuti u uređaj za hlađenje.

## Površina za odlaganje s okretnim dnom (FlexiTray)

Okretno dno se može okretati u smjeru kazaljke na satu za 180° te tako omogućiti optimalan pristup i namirnicama smještenim straga.

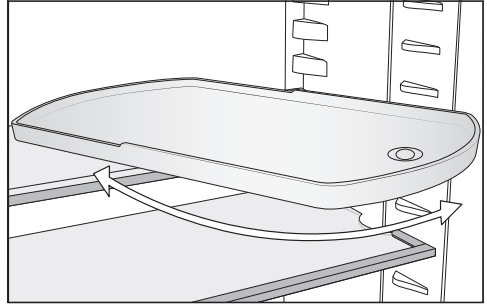

## Kutija za razvrstavanje

Opis pogledajte u poglavlju Opis uređaja, odlomak „Oblikovanje unutrašnjosti”.

# Uključivanje i isključivanje uređaja za hlađenje

## Prije prve uporabe

- Uklonite svu ambalažu i zaštitne folije.
- Očistite unutrašnjost i pribor (pogledajte poglavlje „Čišćenje i održavanje“).

## Priključivanje uređaja za hlađenje

- Priključite uređaj za hlađenje na električnu mrežu kako je opisano u poglavlju „Električni priključak“.

Na zaslonu se prvo prikazuje Miele, a potom .

## Punjenje i postavljanje spremnika za vodu za raspršivač maglice

- Napunite spremnik za vodu za raspršivač maglice sa svježom pitkom vodom (pogledajte poglavlje „Pohrana namirnica u PerfectFresh Active zoni“, odlomak „Vlažni pretinac“).
- Postavite spremnik za vodu u pregradu između zone za hlađenje i PerfectFresh Active zone (pogledajte poglavlje „Pohrana namirnica u PerfectFresh Active zoni“, odlomak „Vlažni pretinac“).

## Uključivanje uređaja za hlađenje

- Otvorite vrata uređaja.
- Na zaslonu dodirnite .

Uređaj za hlađenje počinje hladiti te se uključuje osvjjetljenje unutrašnjosti.

Čim se postigne podešena temperatura zamrzavanja, gasi se simbol , indikator temperature zone za zamrzavanje konstantno svijetli te prestaje zvučni signal upozorenja.

- Ukoliko Vas zvučni signal upozorenja smeta, dodirnite .

Zvučni signal upozorenja prestaje.

Uređaj za hlađenje se podešava na prethodno podešene temperature.

Za postizanje dovoljno niske temperature pustite uređaj za hlađenje da hladi nekoliko sati prije nego što u njega stavite namirnice. Namirnice stavite u uređaj za hlađenje tek kad je dosegnuta prethodno podešena temperatura.



Namirnice stavite u zonu za zamrzavanje tek kad je temperatura u zoni za zamrzavanje dovoljno niska (mini. -18°C).



# Uključivanje i isključivanje uređaja za hlađenje

## Isključivanje uređaja za hlađenje

Čitavi uređaj za hlađenje možete isključiti samo u načinu podešavanja .

- Odaberite .
- Povucite prstom ulijevo ili udesno dok se u sredini ne prikaže .
- Odaberite .



Isključeno je hlađenje i osvjetljenje unutrašnjosti.

Na zaslonu se prikazuje .

Pazite: Uređaj za hlađenje nije odvojen od mreže kada je isključen.

## Odvojeno isključivanje zone za hlađenje

Zonu za hlađenje možete zasebno isključiti dok zona za zamrzavanje ostaje uključena. To je odlično npr. tijekom godišnjeg odmora.



- Odaberite prikaz temperature zone za hlađenje.
- Povucite prstom udesno dok se u sredini ne prikaže .
- Odaberite .

Isključuje se prikaz temperature za zonu za hlađenje. Na zaslonu se prikazuje .

Zona za hlađenje je isključena.

Prikaz temperature zone za zamrzavanje i dalje svijetli.

## Ponovno zasebno uključivanje zone za hlađenje

- Dodirnite prikaz temperature za zonu za hlađenje .
- Odaberite .

Zona za hlađenje je ponovno uključena.

## Obratite pažnju kod duže odsutnosti

Ako se kod dulje odsutnosti uređaj za hlađenje isključi, a ne očisti, postoji opasnost od nastanka plijesni ako je uređaj zatvoren.

Obavezno očistite uređaj za hlađenje.

Ako dulje vrijeme nećete upotrebljavati uređaj za hlađenje, pazite na sljedeće:

- Isključite uređaj za hlađenje.
- Izvucite utikač iz utičnice ili isključite osigurač kućne instalacije.
- Ispraznite spremnik za vodu za raspršivač maglice i ostavite ga očišćenog i osušenog.
- Očistite uređaj za hlađenje i ostavite vrata uređaja otvorena, kako bi se uređaj za hlađenje dovoljno prozračio i kako biste izbjegli stvaranje neugodnih mirisa.

Vodite računa o posljednje dvije napomene ukoliko planirate zasebno isključiti zonu za hlađenje na duži vremenski period.

# Ispravna temperatura

---

Za trajnost namirnica ključna je odgovarajuće podešena temperatura. Niža temperatura usporava procese rasta mikroorganizama. Namirnice se ne kvare tako brzo.

Temperatura u uređaju za hlađenje se povećava:

- što se češće i dulje otvaraju vrata uređaja
- što se više namirnica pohranjuje
- što su svježe pohranjene namirnice toplije
- što je temperatura oko uređaja za hlađenje viša. Uređaj za hlađenje je razvijen za određeni klimatski razred (raspon temperature okoline) čije se granice moraju poštivati.

## ... u zoni za hlađenje i u PerfectFresh Active zoni

U zoni za hlađenje preporučujemo temperaturu hlađenja od **4°C**.

U PerfectFresh Active zoni temperatura se automatski regulira te se nalazi u području od **0 do 3°C**.

## Automatska raspodjela temperature (DynaCool)

Čim je uključena zona za hlađenje, uređaj za hlađenje automatski uključuje ventilator. Na taj se način ravnomjerno raspoređuje hladnoća u zoni za hlađenje, tako da se pohranjene namirnice hlade približno jednakom temperaturom.

## ... u zoni za zamrzavanje

Kako biste zamrznuli svježe namirnice potrebna je temperatura od **-18°C**. Tako ćete produžiti trajnost namirnica, a pritom će optimalna kvaliteta ostati sačuvana.

Čim temperatura prijeđe -10°C počinje raspadanje zbog mikroorganizama i namirnice se ne mogu dugo čuvati. Zbog toga se odmrznute namirnice ili one koje su se počele odmrzavati mogu ponovno zamrznuti tek kad su pripremljene (kuhane ili pečene). Visoke temperature uništavaju mikroorganizme.

## Prikaz temperature

U normalnom načinu rada na zaslonu se prikazuju **srednja, trenutna temperatura zone za hlađenje i najviša temperatura zone za zamrzavanje**, koje trenutno vladaju u uređaju za hlađenje.

Ovisno o temperaturi okoline i postavci može potrajati i nekoliko sati dok se ne postignu željene temperature koje se onda trajno prikazuju na zaslonu.

## Podešavanje temperature u zoni za hlađenje/zamrzavanje

- Odaberite prikaz temperature za zonu za hlađenje, čiju temperaturu želite podesiti.
- Povucite prstom ulijevo ili udesno dok se u sredini ne prikaže željena temperatura.
- Za potvrdu, prstom dodirnite željenu temperaturu.

Prikaz temperature ponovno se mijenja na stvarnu temperaturu hlađenja i zamrzavanja, koja trenutno vlada u uređaju za hlađenje.

## Moguće podešene vrijednosti



- Zona za hlađenje: 3 do 9°C
- Zona za zamrzavanje: -15 do -26°C

## Promjena stupnja temperature u PerfectFresh Active zoni

Temperatura u PerfectFresh Active zoni se automatski regulira na 0 do 3°C.

Temperaturu možete postepeno promijeniti ako ipak želite nešto topliju ili hladniju, jer primjerice želite pohraniti ribu.

- Odaberite .

- Povucite prstom ulijevo ili udesno dok se u sredini ne prikaže .
- Odaberite .
- Povucite prstom ulijevo ili udesno dok se u sredini ne prikaže željena postavka (1: najniža temperatura; 9: najviša temperatura).
- Za potvrdu, prstom dodirnite željenu postavku.

Tvornička postavka stupnja temperature iznosi 5.

Kod postavke stupnja 1 do stupnja 4, pod određenim okolnostima temperatura može pasti ispod 0°C. Namirnice se mogu zamrznuti.

Provjerite postavku temperature.

## Kad ste promijenili podešenu temperaturu:

- Nakon par sati provjerite prikaz temperature. Tek tada će se podesiti stvarna temperatura.
- nakon oko 6 sati kod manje napunjenog uređaja za hlađenje
- nakon oko 24 sata kod sasvim napunjenog uređaja za hlađenje

Ako je temperatura nakon nekog vremena previsoka ili preniska:

- Ponovo podesite temperaturu.

# Korištenje funkcija Brzo hlađenje i Brzo zamrzavanje

## Brzo hlađenje ❄️

Kod uključene funkcije Brzo hlađenje ❄️ **zona za hlađenje** se vrlo brzo hladi do najniže vrijednosti (ovisno o okolnoj temperaturi). Uređaj za hlađenje radi s najvećom mogućom snagom hlađenja i temperatura pada. Ovu funkciju odaberite kada želite brzo ohladiti veliku količinu svježe pohranjenih namirnica ili napitaka.

Kod uključene funkcije Brzo hlađenje ❄️ može doći do povećanih zvukova uređaja.

Funkcija Brzo hlađenje ❄️ mora se uključiti **4 sata prije stavljanja** namirnica ili pića u uređaj za hlađenje.

Funkcija Brzo hlađenje ❄️ isključuje se automatski nakon oko 12 sati. Uređaj za hlađenje ponovno radi normalnom snagom hlađenja.

**Savjet:** Za uštedu energije možete i sami isključiti funkciju Brzo hlađenje ❄️ čim su namirnice ili napitci dovoljno hladni.

## Uključivanje i isključivanje brzog hlađenja ❄️

- Odaberite prikaz temperature zone za hlađenje.
- Kako biste funkciju Brzo hlađenje uključili i ponovo isključili, dodirnite ❄️.

Kad je funkcija Brzo hlađenje **uključena**, ❄️ svijetli narančasto.

- Napustite ovu razinu za podešavanje, tako da dodirnete prikaz temperature.

# Korištenje funkcija Brzo hlađenje i Brzo zamrzavanje

## Brzo zamrzavanje ❄️

Kod uključene funkcije Brzo zamrzavanje ❄️ **zona za zamrzavanje** se vrlo brzo hladi do najniže vrijednosti (ovisno o temperaturi okoline). Uređaj za hlađenje radi s najvećom mogućom snagom hlađenja i temperatura pada. Ovu funkciju odaberite prije zamrzavanja svježih namirnica. Na taj ćete način omogućiti potpuno zamrzavanje namirnica te ćete očuvati hranjive tvari, vitamine, izgled i okus iste.

Kod uključene funkcije Brzo zamrzavanje ❄️ može doći do povećanih zvukova uređaja.

Brzo zamrzavanje se mora uključiti oko **6 sati prije stavljanja namirnica** koje želite zamrznuti. Ukoliko koristite **maksimalnu snagu zamrzavanja**, funkciju Brzo zamrzavanje ❄️ **morate uključiti 24 sata** prije.

Funkcija Brzo zamrzavanje ❄️ isključuje se automatski nakon najviše 72 sata. Uređaj za hlađenje ponovno radi normalnom snagom hlađenja. Vrijeme do isključivanja funkcije ovisi o količini svježih stavljenih namirnica.

**Savjet:** Za uštedu energije možete i sami isključiti funkciju Brzo zamrzavanje čim su namirnice ili napitci dovoljno hladni.

Funkciju Brzo zamrzavanje ne trebate uključivati

- kad stavljate već zamrznute namirnice.
- kad svakodnevno stavljate samo do 2 kg namirnica.

## Uključivanje i isključivanje brzog zamrzavanja ❄️

- Dodirnite prikaz temperature zone za zamrzavanje.
- Kako biste funkciju Brzo zamrzavanje uključili i ponovo isključili, dodirnite ❄️.

Kad je funkcija Brzo zamrzavanje **uključena**, ❄️ svijetli narančasto.

- Napustite ovu razinu za podešavanje, tako da dodirnete prikaz temperature.

# Određivanje ostalih postavki

## Pojašnjenja pojedinih postavki



U nastavku su opisane samo one postavke koje zahtijevaju daljnje pojašnjenje.



Dok ste u načinu za podešavanje , automatski se gase alarm za vrata i os-tala upozorenja.



## Party način rada

Funkcija Party način rada  preporučuje se kada želite brzo ohladiti ili zamrznuti veliku količinu svježe pohranjenih namirnica ili napitaka.

**Savjet:** Funkciju Party način rada  uključite oko 4 sata prije stavljanja namirnica i napitaka.



Kad je Party način rada uključen  automatski se uključuju funkcije Brzo hlađenje i Brzo zamrzavanje .

Party način rada  se ne može uključiti kad je dio za hlađenje isključen ili kad je Holiday način rada  uključen.

Funkcija Party način rada  automatski se isključuje nakon 24 sata. No funkciju Party način rada  možete u svakom trenutku ranije isključiti.

## Holiday način rada

Funkcija Holiday način rada  preporučuje se kada primjerice tijekom godišnjeg odmora ne želite u potpunosti isključiti zonu za hlađenje ili želite da ona radi smanjenom snagom hlađenja.

Na početnom zaslonu se prikazuje uključen Holiday način rada . Navedeni se može isključiti putem početnog zaslona kao i putem načina za podešavanje .

Zona za hlađenje je pritom podešena na temperaturu od 15°C, pri čemu se PerfectFresh Active zona automatski podešava na temperaturu između 9 do 12°C. Zona za hlađenje na taj način energetski štedljivo nastavlja raditi.

Zona za zamrzavanje ostaje uključena na prethodno podešenoj temperaturi.

Kod ove srednje temperature zone za hlađenje osjetljive namirnice ne mogu dugo zadržati svježinu. Potrošnja energije je manja nego u normalnom načinu rada. Također neće doći do stvaranja neugodnog mirisa ili nakupljanja plijesni, kao što je to slučaj ukoliko je zona za hlađenje isključena, a vrata uređaja zatvorena.

 Zdravlje je ugroženo konzumacijom pokvarenih namirnica.



Ako je temperatura u zoni za hlađenje duže vrijeme iznad 4°C, rok trajanja i kvaliteta namirnica mogu biti narušeni.

Funkciju Holiday način rada  uvijek uključite samo na određeni period.

Tijekom tog perioda nije preporučeno u uređaju za hlađenje ostavljati namirnice koje su osjetljive na povišenu temperaturu, poput voća, povrća, ribe, mesa i mliječnih proizvoda.

### Uključivanje funkcije zaključavanja /

Uključena funkcija zaključavanja štiti od neželjenog isključivanja uređaja za hlađenje i do neželjenih promjena postavki od strane neovlaštenih osoba npr. djece.

- Odaberite .
- Povucite prstom ulijevo ili udesno dok se u sredini ne prikaže .
- Odaberite .

Kad je funkcija zaključavanja uključena  svijetli narančasto.

- Zatvorite vrata uređaja. Funkcija zaključavanja je tek tada aktivna .

### Kratkotrajno isključivanje funkcije zaključavanja /

Ako želite primjerice promijeniti temperaturu, funkciju zaključavanja možete kratkotrajno isključiti:





- Odaberite prikaz temperature za zonu za hlađenje, čiju temperaturu želite podesiti.
- Na 6 sekundi dodirnite .

Prikaz se prebacuje na promjenu temperature.

- Sada napravite željene postavke.

Zatvaranjem vrata uređaja ponovo se uključuje funkcija zaključavanja .

### Potpuno isključivanje funkcije zaključavanja /

- Odaberite .
- Na 6 sekundi dodirnite .
- Povucite prstom ulijevo ili udesno dok se u sredini ne prikaže .
- Odaberite .

Kada je funkcija zaključavanja isključena svijetli .

# Određivanje ostalih postavki

## Šabat način rada

Uređaj za hlađenje raspolaže Šabat načinom rada koji služi u svrhu podržavanja vjerskih običaja.

Na početnom zaslonu se prvo prikazuje uključen Šabat način rada .

Zaslon se isključuje nakon 3 sekunde.

Kad je uključen Šabat način rada  ne možete mijenjati postavke na svojem uređaju za hlađenje.



Pazite da su vrata uređaja dobro zatvorena, jer su optička i akustična upozorenja isključena.

Funkcija Šabat način rada  automatski se isključuje nakon 80 sati.

Kad je Šabat način rada  uključen, isključuje se:

- osvijetljenje unutrašnjosti kada su vrata otvorena
- svi zvučni i optički signali
- prikaz temperature
- aktivna WLAN veza

Sve ostale prethodno aktivirane funkcije ostaju aktivirane.

 Zdravlje je ugroženo konzumacijom pokvarenih namirnica. Budući da se tijekom Šabat načina rada  ne prikazuje mogući nestanak električne energije, u određenim su okolnostima namirnica neko vrijeme izložene visokoj temperaturi. Na taj se način smanjuje trajnost namirnica. Ako tijekom Šabat načina rada  dođe do nestanka električne energije, provjerite kvalitetu namirnica.

## Isključivanje Šabat načina rada

- Dodirnite crni zaslon.

Prikazuje se .



- Odaberite .

 svijetli narančasto.



- U načinu za podešavanje  odaberite simbol .

Kada je isključen Šabat način rada, simbol  svijetli bijelo.

## Uključivanje Šabat načina rada

- U načinu za podešavanje  senzorskom tipkom < ili > odaberite simbol .

- Pritisnite *OK*.

Kad je Šabat način rada  uključen pojavljuje se točka u gornjem kutu zaslona .

Zaslon se isključuje nakon 3 sekunde.



- Zatvorite vrata uređaja.

## Isključivanje Šabat načina rada

- Dodirnite senzorsku tipku *OK*.

Na zaslonu se prikazuje .

- Pritisnite *OK*.

Kad je Šabat način rada  uključen pojavljuje se točka u gornjem kutu zaslona .

- Pritisnite *OK*.

Kad je Šabat način rada  isključen gasi se točka u gornjem kutu zaslona.





### Informacije o Šabat načinu rada

Ovaj je proizvod potvrđen Star-K certifikatom internacionalnog Instituta za izdavanje košer certifikata.

Ovdje se mogu pozvati verzije Star-K certifikata.

### Promjena vremena do uključivanja alarma vrata

Možete podesiti koliko se brzo oglašava alarm vrata nakon otvaranja vrata uređaja.

- Odaberite .
- Povucite prstom ulijevo ili udesno dok se u sredini ne prikaže .
- Odaberite .
- Povucite prstom ulijevo ili udesno dok se u sredini ne prikaže željeno vrijeme između 30 sekundi i 3 minute: 30 sekundi.
- Za potvrdu, prstom dodirnite željenu postavku.

# Određivanje ostalih postavki

## Miele@home

Vaš uređaj za hlađenje je opremljen integriranim WLAN modulom.

U tvorničkim postavkama umrežavanje nije aktivirano.

Za uporabu Vam je potrebno sljedeće:

- WLAN mreža
- Miele aplikacija
- korisnički račun kod tvrtke Miele. Korisnički račun možete izraditi putem Miele aplikacije.

Miele aplikacija vodi Vas kroz povezivanje između uređaja za hlađenje i kućne WLAN mreže.

Nakon što ste uređaj za hlađenje povezali na svoju WLAN mrežu, pomoću aplikacije možete primjerice vršiti sljedeće akcije:

- Možete pozvati informacije o radnom stanju svog uređaja za hlađenje
- Mijenjanje postavki svog uređaja za hlađenje

Povezivanjem uređaja za hlađenje u Vašu WLAN mrežu povećava se potrošnja energije, čak i ako je uređaj za hlađenje isključen.

Osigurajte da na mjestu postavljanja svog uređaja za hlađenje primete signal WLAN mreže dovoljne jačine.

## Raspoloživost WLAN veze

WLAN veza dijeli raspon frekvencije s drugim uređajima (npr. mikrovalnim pećnicama, igračkama na daljinsko upravljanje). Uslijed navedenog, može doći do privremenih ili trajnih poremećaja veze. Stoga se ne može jamčiti stalna raspoloživost ponuđenih funkcija.

## Raspoloživost Miele@home

Korištenje Miele aplikacije ovisi o raspoloživosti Miele@home usluga u Vašoj državi.

Usluga Miele@home nije raspoloživa u svakoj državi.



Informacije o raspoloživosti možete pronaći preko internet stranice [www.miele.hr](http://www.miele.hr).

## Miele aplikacija

Miele aplikaciju možete besplatno preuzeti u Apple App ili Google Play trgovinama aplikacijama.



### Postavljanje Miele@home prvi puta





- Odaberite .
- Povucite prstom ulijevo ili udesno dok se u sredini ne prikaže .
- Odaberite .
- Dodirnite na željenu metodu povezivanja (APP ili WPS).

Nakon uspješne prijave, na početnom se zaslonu prikazuje .



Ukoliko vezu nije bilo moguće uspostaviti, prikazuje se .

- U ovom slučaju, ponovno pokrenite postupak.

### Deaktivacija ili aktivacija WLAN veze





- Odaberite .
- Povucite prstom ulijevo ili udesno dok se u sredini ne prikaže .
- Odaberite .
- Kako biste deaktivirali WLAN vezu, odaberite .

Prikazuje se .

- Kako bi se WLAN veza ponovno aktivirala, odaberite .
- Kako biste napustili razinu izbornika dodirnite .

Kada je WLAN veza aktivna na početnom se zaslonu svijetli .

### Resetiranje konfiguracije mreže

- Odaberite .
- Povucite prstom ulijevo ili udesno dok se u sredini ne prikaže .
- Odaberite .
- Povucite prstom udesno dok se u sredini ne prikaže .
- Odaberite .
- Odaberite OK.

Sve postavke i unesene vrijednosti za Miele@home vraćene su na početne vrijednosti.



WLAN veza se deaktivira, na početnom zaslonu nestaje .

Kada zbrinjavate svoj uređaj za hlađenje, prodajete ili pokrećete upotrebljavan uređaj za hlađenje, vratite konfiguraciju mreže na tvorničke postavke. Svi se osobni podaci uklanjanju s uređaja za hlađenje. Osim toga, prethodni vlasnik više ne može pristupiti uređaju za hlađenje.

## Određivanje ostalih postavki

### Promjena glasnoće tonova upozorenja i signalnih tonova /



Možete promijeniti glasnoću tonova upozorenja i signalnih tonova (npr. kod alarma vrata ili poruke o greški). Ili možete isključiti tonove upozorenja i signalne tonove, ako Vas smetaju.

- Odaberite .
- Povucite prstom ulijevo ili udesno dok se u sredini ne prikaže .
- Odaberite .
- Željenu glasnoću odaberite pomicanjem segmentne trake lijevo ili desno.
- Potvrdite željenu glasnoću, tako da dodirnete na segmentnu traku.

Kod isključenih tonova upozorenja i signalnih tonova prikazuje se .

### Promjena svjetline zaslona





Svjetlinu zaslona možete prilagoditi u odnosu na svjetlost u prostoriji.

- Odaberite .
- Povucite prstom ulijevo ili udesno dok se u sredini ne prikaže .
- Odaberite .
- Željeni stupanj svjetline odaberite pomicanjem segmentne trake lijevo ili desno.
- Potvrdite željeni stupanj svjetline, tako da dodirnete na segmentnu traku.

### Isključivanje prezentacije

Prezentacija  prodavaonici omogućava da predstavi uređaj za hlađenje bez uključenog hlađenja. Za privatnu uporabu ta postavka Vam nije potrebna.



Kada je prezentacija tvornički uključena, na početnom zaslonu se prikazuje .

- Odaberite .
- Odaberite .
- Povucite prstom ulijevo ili udesno dok se u sredini ne prikaže .
- Odaberite .

Nakon što je prezentacija  isključena, uređaj za hlađenje se isključuje te se mora ponovno uključiti.

### Resetiranje postavki na tvorničke postavke

Sve se postavke uređaja za hlađenje vraćaju na tvorničke postavke (postavke pogledajte u poglavlju „Opis uređaja“).

- Odaberite .
- Povucite prstom ulijevo ili udesno dok se u sredini ne prikaže .

- Odaberite .

Prikazuje se .

- Pritisnite OK.

Uređaj za hlađenje se isključuje te se mora ponovno uključiti.



### Informacije **i**

Na zaslonu se prikazuju podaci o uređaju (oznaka modela i tvornički broj).

Podatke o uređaju imajte pri ruci:

- za povezivanje uređaja za hlađenje u Vašu WLAN mrežu (pogledajte poglavlje „Određivanje ostalih postavki“, odlomak „Miele@home“) (ovisno o modelu).
- za slučaj javljanja kvara Miele servisu (pogledajte poglavlje „Servis“).
- za traženje podataka iz EPREL baze podataka (pogledajte poglavlje „Servis“).

### Prikaz za izmjenu filtra za mirise



Nakon umetanja filtra za mirise (dodatni pribor) prvo morate aktivirati indikator zamjene filtra za mirise  u načinu za podešavanje .

Indikator zamjene filtra za mirise  na početnom zaslonu svakih Vas se 6 mjeseci podsjeća na to da morate zamijeniti filter za mirise (pogledajte poglavlje „Čišćenje i održavanje“, odlomak „Promjena filtra za mirise“).

### Način rada za čišćenje

Način rada za čišćenje  olakšava čišćenje zone za hlađenje (pogledajte poglavlje „Čišćenje i održavanje“). Unutarnje osvjetljenje ostaje uključeno, iako je zona za hlađenje isključena. Akustički i optički signali su također isključeni.

Na početnom zaslonu se prikazuje uključen Način rada za čišćenje .

Način rada za čišćenje  se mora nakon čišćenja isključiti. Ukoliko su vrata uređaja zatvorena duže od 10 minuta, Način rada za čišćenje  se automatski isključuje.

## Alarm temperature i vrata

 Zdravlje je ugroženo konzumacijom pokvarenih namirnica.

Ako je temperatura duže vrijeme viša od  $-18^{\circ}\text{C}$ , namirnice se odmrzavaju ili su se odmrznule. Na taj se način smanjuje trajnost namirnica.

Provjerite jesu li se namirnice počele odmrzavati ili su odmrznule. U tom slučaju takve namirnice iskoristite što prije ili namirnice obradite (kuhajte ili pecite), prije no što ih ponovno zamrznete.

### Alarm temperature

Uređaj za hlađenje je opremljen alarmom temperature tako da temperatura u zoni za zamrzavanje ne raste neprimjetno.

Ukoliko temperatura zone za zamrzavanje postigne pretoplo temperaturno područje, u prikazu temperature zone za zamrzavanje  svijetli crveno.

Dodatno se oglašava zvučni signal sve dok ne završi stanje koje je uzrokovalo alarm ili dok se alarm ne isključi.

Trenutak kada uređaj za hlađenje prepoznaje temperaturno područje kao previše toplo ovisi o podešenoj temperaturi.

Zvučni i optički signal mogu se javiti u sljedećim situacijama:

- Uključili ste uređaj za hlađenje i temperatura u nekoj od zoni previše odstupa od podešene temperature.
- Sortirate i vadite zamrznute namirnice pri čemu u uređaj ulazi previše toplog zraka iz prostorije.
- Zamrzavate veću količinu namirnica.
- Zamrzavate tople svježije namirnice.
- Nastupio je nestanak mrežnog napona.
- Uređaj za hlađenje je u kvaru.

Prije nego što isključite alarm temperature, treba utvrditi i otkloniti uzrok alarma temperature.

Ako Vas zvučni signal upozorenja smeta, možete ga prijevremeno isključiti.

■ Odaberite .

Potvrđena je obavijest o upozorenju:  i zvučni signal se gase.

Na zaslonu se pojavljuje početni zaslon: u prikazu temperature zone za zamrzavanje, u trajanju oko 1 minute, trepereći se prikazuje najtoplija temperatura zone zamrzavanja. Potom se prikaz temperature mijenja na aktualnu temperaturu u zoni za zamrzavanje.

## Alarm vrata

Uređaj za hlađenje je opremljen alarmom vrata kako bi se spriječio gubitak energije kada su vrata uređaja otvorena i kako bi se pohranjene rashlađene namirnice zaštitile od topline.

Ukoliko su vrata uređaja dulje vremena bila otvorena, prikaz temperature  svijetli žutom bojom. Dodatno se oglašava zvučni signal upozorenja i pulsiraćuće svijetli osvjetljenje unutrašnjosti.

Razdoblje do aktiviranja alarma vrata može se promijeniti (pogledajte poglavlje „Određivanje ostalih postavki“).

Akustični signal upozorenja alarma vrata se može isključiti (pogledajte poglavlje „Određivanje ostalih postavki“).

Čim se vrata uređaja zatvore prestaje ton upozorenja i na zaslonu se isključuje simbol za alarm .

### Prijevremeno isključivanje zvučnog signala vrata

■ Na zaslonu dodirnite .

Prestaje zvučni signal upozorenja, isključuje se simbol  i osvjetljenje unutrašnjosti ponovno konstantno svijetli.

Ako vrata uređaja nisu zatvorena, alarm vrata se ponavlja nakon oko 1 minute.

# Pohrana namirnica u zoni za hlađenje

 Opasnost od zapaljivih mješavina plina.

Zapaljive mješavine mogu se zapaliti električnim dijelovima.

U uređaju za hlađenje nemojte pohranjivati eksplozivne tvari i proizvode sa zapaljivim pogonskim plinovima (npr. raspršivači). Odgovarajući raspršivači prepoznatljivi su po otisnutim podacima o sadržaju ili po simbolu plamena. Eventualni plinovi koji cure mogu se zapaliti na električne dijelove.

 Šteta uzrokovana namirnicama koje sadrže masnoće ili ulja.

Kada u uređaju za hlađenje ili u vratima uređaja pohranite namirnice koje sadrže masti ili ulja, mogu nastati pukotine uslijed naprezanja pa može doći do pucanja.

Pazite da mast ili ulje koje iscuri ne dođe u kontakt s plastičnim dijelovima uređaja za hlađenje.

Ako cirkulacija zraka nije dostatna, smanjuje se učinak hlađenja i raste potrošnja energije.

Namirnice nemojte stavljati jedne uz druge kako bi zrak mogao dobro cirkulirati.

Ne pokrivajte ventilator na poledini.

## Različita područja hlađenja

Obzirom na prirodnu cirkulaciju zraka u zoni za hlađenje se podešavaju različiti rasponi temperature.

Hladan, težak zrak spušta se u donji dio zone za hlađenje. Kod pohrane namirnica iskoristite različite zone za hlađenje.

Ovo je uređaj s automatskim dinamičkim hlađenjem, pri kojem se postiže ravnomjerna temperatura kada ventilator radi. Različite zone hladnoće su stoga manje izražene.

## Najtoplije područje

Najtoplije područje zone za hlađenje nalazi se sasvim gore u prednjem dijelu i u vratima uređaja. Ovo područje upotrijebite primjerice za pohranu maslaca tako da bude pogodan za razmazivanje i sira tako da zadrži aromu.



# Pohrana namirnica u zoni za hlađenje

## Najhladnije područje

Najhladnije područje u zoni za hlađenje je neposredno iznad pregradne ploče prema PerfectFresh Active zoni te uz stražnju stjenku. Još su niže temperature u pretincima PerfectFresh Active zone.

S postavlkom temperature od 4°C i odgovarajućom higijenom usporava se razvijanje bakterija, npr. salmonele i listerije, koje mogu dovesti do teškog trovanja hranom.

Ova područja u zoni za hlađenje i u PerfectFresh Active zoni stoga koristite za sve osjetljive i lako pokvarljive namirnice, kao npr.:

- riba, meso, perad
- salame, gotova jela
- jela i peciva od jaja ili vrhnja
- svježe tijesto, tijesto za kolače, pizzu, pite
- sir i drugi proizvodi od svježeg mlijeka
- humus, namazi od povrća, biljne zamjene za svježi sir
- gotovo povrće u foliji
- načelno sve svježe namirnice (čiji se rok trajanja odnosi na temperaturu pohrane od minimalno 4°C)

## Neprikladno za zonu za hlađenje

Ne mogu se sve namirnice pohraniti pri temperaturi nižoj od 5°C, jer su osjetljive na hladnoću.

U namirnice osjetljive na hladnoću ubrajaju se i:

- ananas, avokado, banane, nar, mango, dinja, papaja, plod pasiflore (passion fruit), citrusi (poput limuna, naranče, mandarine, grejpa)
- voće (koje treba dozreti)
- patlidžan, krastavac, krumpir, paprika, rajčica, tikvica
- tvrdi sir (parmezan, tvrdi „planinski“ sir)

## Napomene za kupovinu namirnica

Najvažniji preduvjet duge pohrane je svježina namirnica u trenutku spremanja u uređaj za hlađenje.

Pazite i na rok trajanja i odgovarajuću temperaturu za pohranu namirnica. Nastojite ne prekidati hladni lanac, kad primjerice namirnice transportirate u toplom autu.

# Pohrana namirnica u zoni za hlađenje

---

## Ispravna pohrana namirnica

Namirnice za hlađenje čuvajte zapakirane ili dobro zaklopljene (u PerfectFresh Active zoni postoje iznimke).

Tako se izbjegava upijanje stranih mirisa, isušivanje namirnica i prenošenje eventualno prisutnih klica. Na to posebice pazite kod pohrane namirnica životinjskog porijekla. Pazite da namirnice poput sirovog mesa i ribe ne dođu u kontakt s ostalim namirnicama.

Kod ispravno podešene temperature i odgovarajuće higijene rok trajanja namirnica može se znatno produžiti. Izbjegava se propadanje namirnica.

## PerfectFresh Active zona

PerfectFresh Active zona ispunjava zahtjeve pretinca za hlađenje sukladno DIN EN 62552:2020.

U PerfectFresh Active zoni vladaju optimalni uvjeti za pohranu voća, povrća, ribe, mesa i mliječnih proizvoda. Namirnice bitno duže ostaju svježije, a okus i vitamini sačuvani.

U PerfectFresh Active zoni temperatura se automatski regulira, te je u rasponu od 0 do 3°C. Temperature su nešto niže nego u klasičnoj zoni za hlađenje, no za namirnice koje nisu osjetljive na hladnoću ovo je optimalna temperatura pohrane.

Nadalje se u PerfectFresh Active zoni vlažnost zraka može regulirati tako da je vlažnost u skladu s namirnicama koje se tu pohranjuju. Kad je uključen raspršivač maglice ☁, pohranjeno se voće i povrće ovlažuje vodenom parom. Raspršivač maglice ☁ se načelno uključuje svakih 90 minuta i pri svakom otvaranju vrata. Povećana vlažnost zraka pogoduje tome da namirnice zadržavaju svoju vlastitu vlažnost te se ne isušuju brzo.

Pazite na to da je i dobro stanje same namirnice koju pohranjujete ključno za dobar rezultat pohrane.

Namirnice izvadite iz PerfectFresh Active zone oko 30 do 60 minuta prije konzumacije. Tek će na sobnoj temperaturi razviti aromu i okus.

## Vlažni pretinac



U **vlažnom pretincu** vlada temperatura od 0 do 3°C, vlažnost zraka ovisno o položaju poklopca pretinca nije povišena  $\delta$  ili jest povišena  $\delta\delta\delta$ .

### Niska vlažnost zraka $\delta$

Kod ove postavke  $\delta$  vlažni pretinac postaje suhi pretinac (pogledajte odlomak „Suhi pretinac“).

### Povišena vlažnost zraka $\delta\delta\delta$

Kod ove postavke, pretinac je prikladan kao vlažni pretinac za pohranu voća i povrća.

Ako je vlažnost u pretincu previsoka postoji mogućnost kondenziranja vode.

Ako smatrate da ima previše kondenzirane vode i da je ista utjecala na kvalitetu namirnica, učinite sljedeće:

Krpom uklonite kondenzat vode.

Otvorite poklopac pretinca tako da odaberete položaj „Niska vlažnost zraka  $\delta$ “.

Isključite raspršivač maglice ☁.

# Pohrana namirnica u PerfectFresh Active zoni

## Odabir povišene vlažnosti zraka ∞∞∞

Kod ove postavke ∞∞∞ treba biti uključen raspršivač maglice ☼.

Kad je raspršivač maglice uključen ☼ neznatno se povećava potrošnja energije. Ujedno može doći do povećanih zvukova uređaja.

- Odaberite ☼.
- Povucite prstom ulijevo ili udesno dok se u sredini ne prikaže ☼.
- Odaberite ☼.
- Povucite prstom ulijevo dok se u sredini ne prikaže željeni intenzitet raspršivača maglice (1: slabije ovlaživanje; 3: maksimalno ovlaživanje).
- Za potvrdu, prstom dodirnite željenu postavku.

Simbol ☼ svijetli narančasto.

- Otvorite ladicu vlažnog pretinca.

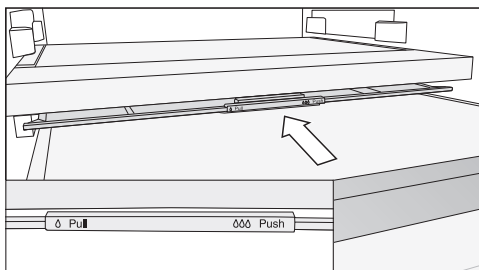

- Poklopac pretinca gurnite otraga do kraja.

Poklopac pretinca je zatvoren te vlažnost ostaje u ladici ∞∞∞.

## Odabir niske razine vlažnosti ∆

Kod ove postavke ∆ raspršivač maglice ☼ treba biti isključen.

- Odaberite ☼.
- Povucite prstom ulijevo ili udesno dok se u sredini ne prikaže ☼.
- Odaberite ☼.
- Povucite prstom udesno i dodirnite ☼.

Simbol ☼ svijetli bijelo.

- Otvorite ladicu vlažnog pretinca.

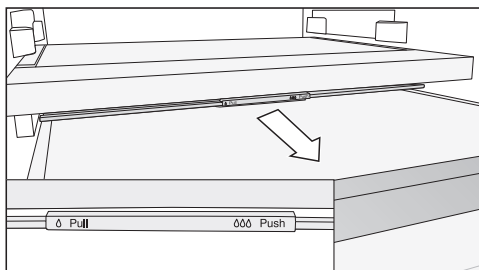

- Poklopac pretinca povucite prema naprijed do kraja.

Poklopac pretinca je otvoren te se smanjuje vlažnost zraka ∆.

Ako namirnice vire izvan ruba ladice, položaj poklopca pretinca može se promijeniti kada se ladica gurne i zatvori.

Prilikom punjenja ladice pazite da hrana ne udari u poklopac pretinca s donje strane.

# Pohrana namirnica u PerfectFresh Active zoni

## Raspršivač maglice (ovlaživač ☹)

Kad je raspršivač maglice uključen ☹ voće i povrće pohranjeno u vlažnom pretincu će se ovlaživati pri svakom otvaranju vrata kao i svakih 90 minuta. Vodena para osigurava dodatnu vlažnost u pretincu.

Raspršivač maglice i pripadajući spremnik za vodu nalaze se u pregradi između zone za hlađenje i PerfectFresh Active zone.

Prije no što uključite raspršivač maglice (pogledajte poglavlje „Određivanje ostalih postavki“) pazite na sljedeće:

- Spremnik za vodu je očišćen, napunjen vodom i umetnut.
- Poklopac vlažnog pretinca je zatvoren (postavka 000).

Voda u spremniku za vodu dovoljna je za oko 4 mjeseca.

Spremnik za vodu se mora ponovo napuniti kad raspršivač maglice više ne proizvodi vodenu paru.

⚠ Opasnost od oštećenja uzrokovanih neprikladnim punjenjem.

Tekućine koje sadrže šećer mogu narušiti funkciju raspršivača maglice.

Spremnik za vodu punite isključivo svježom vodom za piće.

⚠ Nečista voda može ugroziti zdravlje.

Uporaba nečiste vode može uzrokovati otrovanja.

Spremnik za vodu punite isključivo svježom vodom za piće.

⚠ Voda s klicama ugrožava zdravlje. U vodi koja duže vrijeme stoji u spremniku mogu nastati klice i time ugroziti Vaše zdravlje.

Ako je Vaš uređaj za hlađenje ili Vaša zona za hlađenje dulje vrijeme (više od 2 dana) bila isključena ili ako je raspršivač maglice dulje vrijeme bio isključen (više od 2 dana), očistite spremnik za vodu za raspršivač maglice i napunite spremnik za vodu svježom vodom za piće.

Ako je dulje vrijeme (više od 2 tjedna) bio uključen Holiday ☹ način rada, očistite spremnik za vodu za raspršivač maglice i napunite spremnik za vodu svježom vodom za piće.

# Pohrana namirnica u PerfectFresh Active zoni

## Punjenje spremnika za vodu za raspršivač maglice

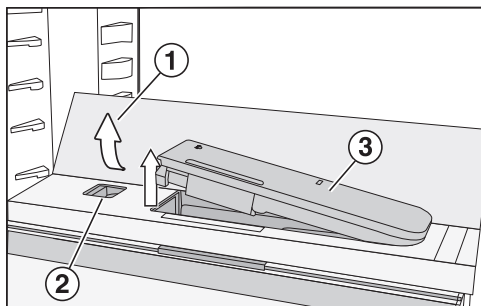

- Pritisnite stražnje, vanjske kutove staklene police ①.

Staklena polica će se otklopiti srijeda.

- Podignite staklenu policu i preklopite je prema otraga.

Staklena polica stoji okomito.

- Klizač ② gurnite ulijevo.

Spremnik za vodu ③ iskače iz udubljenja.

- Izvadite spremnik za vodu i napunite ga vodom za piće do oznake.
- Ponovo umetnite spremnik za vodu.
- Preklopite staklenu policu ① prema dolje.

## Suhi pretinac



U **suhom pretincu** vlada temperatura od 0 do 3°C, vlažnost zraka nije povišena.

Suhi pretinac posebno je prikladan za pohranu kvarljivih namirnica poput sljedećih:

- svježa riba, mekušci i rakovi
- meso, perad, kobasice
- delikatesne salate
- mliječni proizvodi poput mlijeka, jogurta, sira, vrhnja, svježeg sira itd.
- biljne proizvode poput tofua, napitka od zobi, humusa, namaza od povrća, proizvoda koji su nadomjestak mesu i siru itd.
- Osim navedenog ovdje možete pohranjivati sve vrste namirnica ukoliko su zapakirane.

Uzmite u obzir da se namirnice bogate bjelančevinama brže kvare.

To znači da će se mekušci i rakovi pokvariti brže od primjerice ribe, a riba brže od mesa.

Namirnice iz higijenskih razloga pohranjujte samo **poklopljene ili zapakirane**.

## Pohrana namirnica u PerfectFresh Active zoni

---

**Razmotrite ponovno sljedeće savjete ako niste zadovoljni rezultatom pohranjenih namirnica (npr. namirnice izgledaju uvenulo nakon kratkog razdoblja pohrane):**

- Pohranjujte samo svježe namirnice. Stanje pohrane namirnica presudno je za rezultat svježine.
- Prije pohrane namirnica, operite pretince PerfectFresh Active zone.
- Ocijedite vrlo vlažne namirnice prije pohrane.
- U PerfectFresh Active zonu nemojte pohranjivati namirnice osjetljive na hladnoću (pogledajte poglavlje „Pohrana namirnica u zoni za hlađenje”, odlomak „Neprikladno za zonu hlađenja”).
- Za pohranu namirnica, odaberite točni PerfectFresh Active pretinac kao i točan položaj poklopca pretinca (nisku  $\delta$  ili povišenu  $\delta\delta$  vlažnost zraka).
- Povišena vlažnost zraka  $\delta\delta$  u pretincu se sama održava uslijed vlažnosti koju sadrže pohranjene namirnice, kada ih čuvate bez pakiranja. Što je više namirnica u pretincu to je vlažnost veća.
- Nemojte pretrpavati pretince.
- Ako se, po Vašem mišljenju, kod postavke  $\delta\delta\delta$  stvorilo previše kondenzacije i navedena je utjecala na namirnice:
  - Krpom uklonite kondenzat vode.
  - Stavite unutra rešetku ili slično kako bi se višak vlage ocijedio.
  - Otvorite poklopac pretinca tako da odaberete položaj „Niska vlažnost zraka  $\delta$ ”, te isključite raspršivač maglice .
- Ukoliko je vlažnost zraka, unatoč postavci  $\delta\delta\delta$  jednom preniska, namirnice zapakirajte u vakumiranu ambalažu.
- Kada imate osjećaj da je temperatura u PerfectFresh Active zoni previsoka ili preniska, prvo pokušajte navedeno regulirati putem zone za hlađenje tako da tamo malo promijenite temperaturu za 1 do 2 °C. Najkasnije kada se na dnu PerfectFresh Active pretinaca stvore kristali leda, mora se temperatura povisiti, inače će se namirnice oštetiti hladnoćom.
- Kada promjena temperature u zoni za hlađenje nije dovoljna, promijenite temperaturu u PerfectFresh Active zoni (pogledajte poglavlje „Odgovarajuća temperatura”).

# Zamrzavanje i pohrana

## Što se događa pri zamrzavanju svježih namirnica?

 Zdravlje je ugroženo konzumacijom pokvarenih namirnica.

Ako je temperatura duže vrijeme viša od  $-18^{\circ}\text{C}$ , namirnice se odmrzavaju ili su se odmrznule. Na taj se način smanjuje trajnost namirnica.

Provjerite jesu li se namirnice počele odmrzavati ili su odmrznute. U tom slučaju takve namirnice iskoristite što prije ili namirnice obradite (kuhajte ili pecite), prije no što ih ponovno zamrznete.

Svježje namirnice morate što prije zamrznuti kako bi se očuvale njihove hranjive vrijednosti, vitamini, izgled i okus.

Ako su namirnice brzo zamrznute, stanična tekućina ima manje vremena za prijelaz u međuprostor. Stanice se puno manje smanjuju. Pri odmrzavanju se samo manja količina tekućine, koja je prešla u međuprostor, vraća u stanice, pa je time gubitak soka bitno manji. Stoga nastaje vrlo mala lokvica vode.

## Maksimalna snaga zamrzavanja

Kako bi se namirnice brzo u potpunosti zamrznule, ne smije se prijeći maksimalna snaga zamrzavanja. Maksimalna snaga zamrzavanja unutar 24 sata prikazana je na tipskoj naljepnici „Snaga zamrzavanja ...kg/24 h“.

## Pohrana prethodno zamrznutih namirnica

Želite li pohraniti prethodno zamrznute namirnice, već prilikom kupovine u trgovini provjerite sljedeće:

- je li pakiranje oštećeno
- rok trajanja
- temperatura zone za hlađenje u trgovini mora biti  $-18^{\circ}\text{C}$  ili niža
- Ako je moguće, smrznutu hranu transportirajte u izoliranoj vrećici te ju brzo spremite u uređaj za hlađenje.



## Zamrzavanje svježih namirnica

### Prije stavljanja u zamrzivač

- Kod zamrzavanja svježih namirnica čija je količina veća od 2 kg, 6 sati unaprijed uključite funkciju Brzo zamrzavanje ❄.
- Kod zamrzavanja još većih količina namirnica funkciju Brzo zamrzavanje ❄ uključite 24 sata unaprijed.

Već pohranjene zamrznute namirnice time dobivaju rezervnu hladnoću.

- Zamrzavajte smo svježje i besprijekorne namirnice.

Imajte na umu da određene namirnice nisu pogodne za zamrzavanje. Navedenom pripadaju primjerice vrste povrća, koje se konzumiraju sirove, poput salate ili radiča.

**Savjet:** Kako bi se očuvala boja, okus, aroma i vitamin C povrće prije zamrzavanja kratko prokuhajte. Povrće u porcijama prokuhajte 2–3 minute. Potom izvadite povrće i brzo ga ohladite u hladnoj vodi. Ostavite povrće da se ocijedi.

## Pakiranje namirnica

- Zamrzavajte porcije.

**Savjet:** Kako bi se spriječili tragovi zamrzavanja, odaberite prikladno pakiranje (poput primjerice posuda za zamrzavanje).

- Istisnite zrak iz pakiranja te pakiranje dobro zatvorite.
- Označite sadržaj pakiranja i napišite datum zamrzavanja.

## Zamrzavanje namirnica

⚠ Šteta uzrokovana teškim punjenjem.

Preteško punjenje može uzrokovati štetu na ladici zamrzivača/staklenoj polici.

Pridržavajte se maksimalne količine punjenja:

ladica zamrzivača = 12 kg  
staklena polica = 35 kg

Namirnice koje zamrzavate ne smiju dodirivati već zamrznute namirnice, kako se već zamrznute namirnice ne bi otopile.

- Koristite suhu ambalažu kako biste izbjegli međusobno zamrzavanje namirnica ili zamrzavanje za podlogu.

Kako bi se namirnice brzo u potpunosti zamrznule, ne premašujte sljedeće veličine pakiranja:

- Voće i povrće maks. 1 kg
- Meso maks. 2,5 kg

## - Manje količine za zamrzavanje

Namirnice zamrzavajte u gornjoj ladici.

# Zamrzavanje i pohrana

- Namirnice položite preko cijelog dna **gornjih** ladica za zamrzavanje, kako bi se namirnice brzo u cijelosti zamrznu- le.

## – VarioRoom: umetanje maksimalne količine namirnica za zamrzavanje (pogledajte tipsku naljepnicu)

Ukoliko su ventilacijski otvori prekrivani, smanjuje se snaga hlađenja i povećava se potrošnja energije.

Prilikom umetanja namirnica za zamrzavanje pazite da ne pokrijete otvore za prozračivanje.

**Savjet:** Zonu za zamrzavanje možete fleksibilno povećati. Ako želite zamrznuti veće namirnice kao npr. puricu ili divljač, možete izvaditi staklene police između ladica.

- Izvadite gornje ladice za zamrzavanje.
- Namirnice položite preko cijele staklene police, kako bi se iste u cijelosti brzo zamrznu- le.

### Nakon zamrzavanja:

- Isključite funkciju Brzo zamrzavanje ❄.
- Zamrznute namirnice stavite u ladice za zamrzavanje i zatvorite ladice za zamrzavanje.

## Period pohrane zamrznutih namirnica

Grupa-namirnica	Period pohrane (mjeseci)
Sladoled	2 do 6
Kruh, peciva	2 do 6
Sir	2 do 4
Riba, masna	1 do 2
Nemasna riba	1 do 5
Kobasice, šunka	1 do 3
Divljač, svinjetina	1 do 12
Perad, govedina	2 do 10
Povrće, voće	6 do 18
Začinsko bilje	6 do 10

Navedena vremena pohrane su orijentacijske vrijednosti.

Kod uobičajenih duboko zamrznutih proizvoda ključan je rok trajanja naveden na pakiranju.

Pri konstantnoj temperaturi zamrzavanja od -18°C i s odgovarajućom higijenom, može se iskoristiti maksimalno vrijeme pohrane namirnica te izbjeci propadanje namirnica.

## Brzo hlađenje napitaka

Za brzo hlađenje napitaka u uređaju za hlađenje uključite funkciju Brzo hlađenje ❄️.

Ukoliko želite ohladiti veću količinu napitaka ili ukoliko želite dodatno ohladiti napitke u zoni za zamrzavanje, tada u načinu za podešavanje ⚙️ odaberite funkciju Party način rada 🎉.

Boce koje ste na brzo hlađenje stavili u zonu za zamrzavanje izvadite **najkasnije nakon jednog sata**. Boce se mogu rasprsnuti.

## Korištenje pribora

### Priprava kockica leda

- Posudu za led napunite 3/4 vodom te posudu za led stavite na dno ladice zamrzivača.
- Ako se posuda za led zamrzne za dno, kako biste ju odlijepili koristite tup predmet, npr. držak žlice.

**Savjet:** Kockice leda se lagano vade iz posude kad ih kratko držite pod mlazom vode.

# Odleđivanje

---

## Zona za hlađenje i PerfectFresh Active zona

Zona za hlađenje i PerfectFresh Active zona se automatski odleđuju.

Voda nastala otapanjem leda otječe kroz žlijeb i otvor za otjecanje vode u sustav za isparavanje na stražnjoj stijenci uređaja za hlađenje. Zbog topline kompresora voda nastala odleđivanjem automatski isparava.

Očistite žlijeb i otvor za otjecanje vode nastale odleđivanjem. Voda nastala odleđivanjem mora neometano otjecati.

## Zona za zamrzavanje

Uređaj za hlađenje je opremljen sustavom „NoFrost“, čime se uređaj automatski otapa.

Nastala vlaga se spušta do isparivača, te se s vremena na vrijeme otapa i isparava.

Automatskim odleđivanjem zona za zamrzavanje uvijek je bez leda. Ovaj posebni sustav ne otapa namirnice.

Ne uklanjajte tipsku naljepnicu u unutrašnjosti uređaja za hlađenje. Ona je potrebna ako se pojavi smetnja.

Pazite da u elektroniku ili rasvjetu ne dospije voda.

 Opasnost od štete uzrokovane prodiranjem vlage u uređaj. Para parnog čistača može oštetiti plastiku ili električne komponente. Za čišćenje uređaja za hlađenje ne koristite parni čistač.

Kroz otvor za otjecanje vode nastale odleđivanjem ne smije teći voda za čišćenje.

## Napomene za sredstva za čišćenje

U unutrašnjosti uređaja za hlađenje koristite samo sredstva za čišćenje i održavanje koja nisu štetna za namirnice.

Kako ne biste oštetili površine, za čišćenje **nemojte** upotrebljavati

- sredstva za čišćenje koja sadrže sodu, amonijak, kiseline ili klor
- sredstva za uklanjanje kamenca
- abrazivna sredstva za čišćenje (primjerice prašak za ribanje, mlijeko za ribanje, kamen za čišćenje)
- sredstva za čišćenje koja sadrže otapala
- sredstva za čišćenje plemenitog čelika
- sredstva za čišćenje perilica posuđa
- raspršivače za čišćenje pećnica
- sredstva za čišćenje stakla
- spužvice za ribanje i četke (primjerice spužvice za čišćenje lonaca)
- gumice za uklanjanje prljavštine
- oštre metalne strugalice

Za čišćenje preporučujemo čistu spužvicu, mlaku vodu i malo sredstva za pranje posuđa.

# Čišćenje i održavanje





---

## Priprema uređaja za hlađenje za čišćenje

### Čišćenje samo zone za hlađenje:

Uključite način rada za čišćenje .

Hlađenje zone za hlađenje je pritom isključeno, unutarnje osvjetljenje ostaje uključeno.

- Odaberite .
- Povucite prstom ulijevo ili udesno dok se u sredini ne prikaže .
- Odaberite .
- Kako biste napustili ovu razinu za podešavanje dodirnite .

Na početnom zaslonu se prikazuje uključen način rada za čišćenje .

- Izvadite namirnice iz zone za hlađenje i pohranite ih na hladno mjesto.
- Za čišćenje izvadite sav pribor koji se može izvaditi (pogledajte poglavlje „Vađenje, rastavljanje i čišćenje pribora“).

## Čišćenje zone za zamrzavanje/cjelokupnog uređaja za hlađenje:

- Isključite uređaj za hlađenje.

Na zaslonu se pojavljuje  i hlađenje je isključeno.

- Izvadite namirnice iz zone za zamrzavanje/uređaja za hlađenje i pohranite ih na hladno mjesto.
- Za čišćenje izvadite sav pribor koji se može izvaditi (pogledajte poglavlje „Vađenje, rastavljanje i čišćenje pribora“).

## Čišćenje unutrašnjosti uređaja

Uređaj za hlađenje čistite redovito, ali barem jednom mjesečno.

Ako nečistoće dulje stoje, u određenim se okolnostima zaprljanja više ne mogu ukloniti.

Površine se mogu obojiti ili promijeniti.

Nečistoće je najbolje odmah ukloniti.

- Očistite **unutrašnjost** s čistom spužvicom, mlakom vodom uz dodatak male količine deterdženta za ruke.
- Nakon čišćenja sve prebrišite čistom mokrom krpom i osušite krpom.
- Štapićem ili sl. češće očistite žlijeb i otvor za odvod vode nastale odleđivanjem tako da voda može neometano otjecati.
- Uređaj za hlađenje još kratko vrijeme ostavite otvoren, kako bi se uređaj za hlađenje dovoljno prozračio i kako biste izbjegli stvaranje neugodnih mirisa.

## Ručno pranje ili pranje pribora u perilici posuđa

Dijelovi u nastavku čiste se **isključivo** ručno:

- maske ili letvice od plemenitog čelika
- polica za odlaganje preciznim podešavanjem
- Adapter za djeljivu površinu za odlaganje
- površina za odlaganje s otiskom
- pregrada s policom za boce
- sve ladice i poklopce pretinaca (sadržani ovisno o modelu)
- varijabilna polica za boce (dostupna kao dodatni pribor)
- plastični dijelovi površine za odlaganje s okretnim dnom (dostupni kao dodatni pribor)
- kutija za razvrstavanje

Sljedeći dijelovi **moгу se prati u perilici posuđa**:

 Šteta uzrokovana visokim temperaturama pranja posuđa.

Dijelovi uređaja za hlađenje mogu se oštetiti i primjerice deformirati pranjem u perilici posuđa pri temperaturi većoj od 55°C.

Za dijelove koji se mogu prati u perilici posuđa birajte isključivo programe pranja pri maksimalnoj temperaturi 55°C.

U kontaktu s prirodnim proizvodima u boji, primjerice mrkvom, rajčicom i kečapom, dijelovi od plastike u perilici posuđa mogu poprimiti boju. Ova promjena boje ne utječe na stabilnost dijelova.

# Čišćenje i održavanje

- držač za boce, posuda za jaja, posuda za led
  - police za odlaganje i police za boce u vratima uređaja (bez letvice od plemenitog čelika)
  - Vodilice za policu za odlaganje s preciznim podešavanjem
  - površine za odlaganje (bez letvica i bez otiska)
  - dva dijela spremnika za vodu za raspršivač maglice
  - staklene police (bez zaštitnih letvica)
  - adapter za lim za pečenje
  - držač za filter za mirise (dostupno kao dodatni pribor)
- Policu za odlaganje ponovno umetnite odozgo na vodilice.

## Vađenje i rastavljanje pribora u svrhu čišćenja

### Vađenje police za odlaganje s preciznim podešavanjem

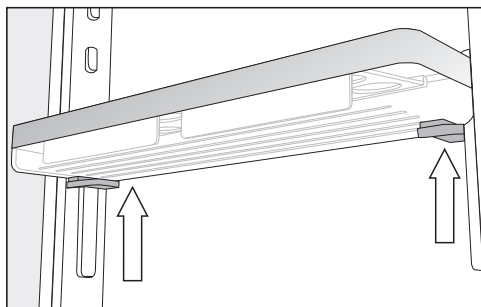

- Obuhvatite policu za odlaganje s obje ruke, pritisnite sive tipke ispod police za odlaganje s obje strane te povucite policu za odlaganje prema gore iz vodilica.
- Izvadite vodilicu sa ispuščenja.
- Nakon čišćenja vodilicu stavite na željeni položaj te drugu vodilicu paralelno prvoj na suprotnu stranu.



## Rastavljanje police za odlaganje/police za boce

Uklonite letvice od plemenitog čelika, prije nego što police za odlaganje/police za boce perete u perilici posuđa.

Kako biste uklonili masku od plemenitog čelika, postupite kako slijedi:

- Položite police za odlaganje/police za boce na radnu površinu.

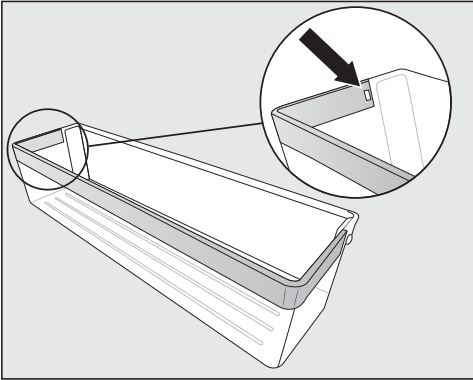

- Pritisnite tipku iz udubljenja. Sada se cijela maska od plemenitog čelika odvajava od police.
- Masku od plemenitog čelika nakon čišćenja pričvrstite obrnutim redoslijedom.

## Rastavljanje površine za odlaganje/površine za odlaganje s osvjetljenjem

⚠ Šteta uzrokovana pogrešnim čišćenjem.

Letvicu od plemenitog čelika s LED rasvjetom će se oštetiti ukoliko ju pri čišćenju položite u vodu.

Letvicu od plemenitog čelika s LED rasvjetom očistite vlažnom krpom.

Prije no što perete površinu za odlaganje, uklonite letvicu od plemenitog čelika ili letvicu od plemenitog čelika s osvjetljenjem.

- Površinu za odlaganje položite s gornjom stranom prema dolje na radnu površinu na mekanu podlogu (primjerice kuhinjsku krpou).

⚠ Šteta uzrokovana pogrešnim postupanjem.

Metalni kontakti se mogu oštetiti prilikom skidanja letvice od plemenitog čelika s LED osvjetljenjem.

Ti kontakti na lijevom, prednjem kutu napajaju LED osvjetljenje sa strujom. Prvo uvijek oslobodite stranu na kojoj se ne nalaze kontakti.

# Čišćenje i održavanje

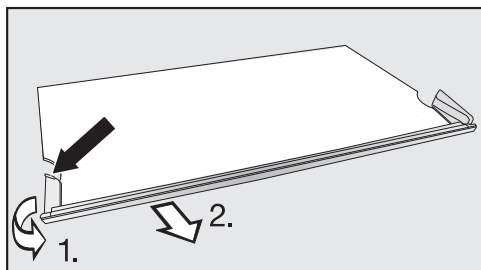

- Na lijevoj strani letvice od plemenitog čelika prihvatite plastični dio i to za stražnju točku.

1. Plastični dio uklonite s površine za odlaganje i
2. ujedno povucite letvicu. Pritom će se otpustiti i nasuprotna strana.

- Nakon čišćenja letvicu od plemenitog čelika ponovno pričvrstite obrnutim redoslijedom.

## Rastavljanje djeljive površine za odlaganje

Prije čišćenja površina za odlaganje, uklonite ukrasnu letvicu. Pritom postupite kako slijedi:

- Površinu za odlaganje položite na radnu površinu na mekanu podlogu (primjerice kuhinjsku krpu).
- Letvicu povucite s jedne strane.
- Oba adaptera lijevo i desno povucite sa ispupčenja za umetanje.
- Nakon čišćenja oba adaptera postavite na željenu visinu lijevo i desno na ispupčenja za umetanje.
- Ukrasnu letvicu ponovo postavite na površinu za odlaganje.

## Vađenje ladica iz zone za hlađenje

- Ladicu izvucite do ruba.

Ladica je u stražnjem dijelu pričvršćena stezaljkama. Prije vađenja se mora otpustiti zakačka.

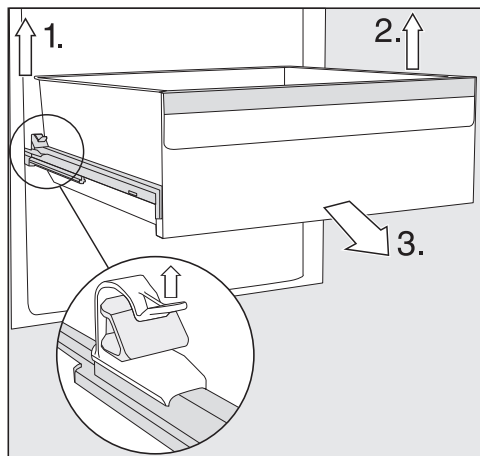

1. Lijevu stezaljku podignite te istovremeno povucite i izvadite ladicu prema naprijed iz zasuna.
2. Isti postupak provedite i na suprotnoj strani.

Ladica više nije zakačena.

3. Sada snažno povucite i izvadite ladicu prema naprijed.

Potom teleskopsku vodilicu gurnite natrag, kako biste izbjegli oštećenja.

⚠ Šteta uzrokovana pogrešnim čišćenjem.

Teleskopske vodilice sadržavaju posebnu mast koja se tijekom pranja može isprati te se time teleskopske vodilice mogu oštetiti.

Teleskopske vodilice očistite vlažnom krpom.

## Umetanje ladica

- Ladicu položite na potpuno ugrane vodilice.
- Ladicu snažno gurnite u uređaj za hlađenje tako da se čujno vrati na svoje mjesto.

## Vađenje i rastavljanje spremnika za vodu za raspršivač maglice

⚠ Voda s klicama ugrožava zdravlje. U vodi koja duže vrijeme stoji u spremniku mogu nastati klice i time ugroziti Vaše zdravlje.

Ako je Vaš uređaj za hlađenje ili Vaša zona za hlađenje dulje vrijeme (više od 2 dana) bila isključena ili ako je raspršivač maglice dulje vrijeme bio isključen (više od 2 dana), očistite spremnik za vodu za raspršivač maglice i napunite spremnik za vodu svježom vodom za piće.

Ako je dulje vrijeme (više od 2 tjedna) bio uključen Holiday ☀ način rada, očistite spremnik za vodu za raspršivač maglice i napunite spremnik za vodu svježom vodom za piće.

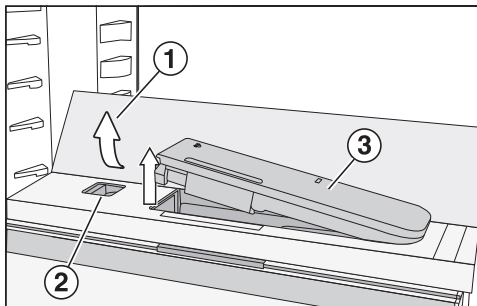

- Pritisnite stražnje, vanjske kutove staklene police ①.

Staklena polica će se otklopiti sprijeda.

- Podignite staklenu policu i preklopite je prema otraga.

Staklena polica stoji okomito.

- Klizač ② gurnite ulijevo.

Spremnik za vodu ③ iskače iz udubljenja.

- Izvadite spremnik za vodu.

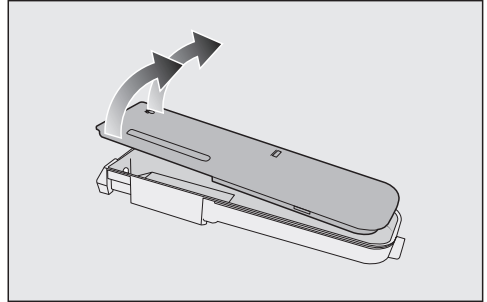

- Rastavite spremnik za vodu na njegova 2 dijela te dijelove operite ručno ili u perilici posuđa.
- Ponovo umetnite spremnik za vodu.
- Preklopite staklenu policu ① prema dolje.

# Čišćenje i održavanje

## Vađenje pregrade s policom za boce

- Izvadite prednju i stražnju staklenu policu s pregrade.

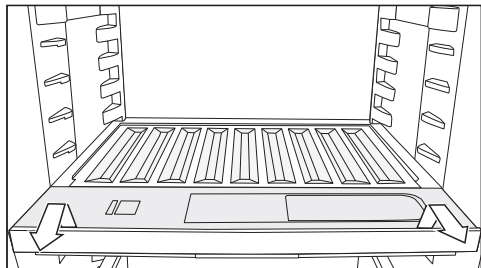

- Sprijeda podignite policu za boce te ju izvucite van.
- Nakon čišćenja umetnite policu za boce do kraja te ju pritisnite prema dolje.
- Ponovno položite staklenu policu na pregradu.

## Uklanjanje poklopca pretinca

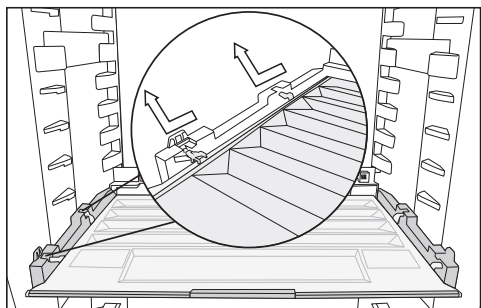

- Sprijeda podignite poklopac te ga izvucite.
- Nakon pranja poklopac ponovno umetnite.

## Vađenje ladica i staklenih policica iz zone za zamrzavanje

### Vađenje ladice i teleskopskih vodilica

- Ladice izvucite do ruba.
- Ladice primite postrance u stražnjem dijelu te ju prvo podignite prema gore i potom povucite prema naprijed.

Potom teleskopsku vodilicu gurnite natrag, kako biste izbjegli oštećenja.

### Postavljanje ladice

- Ladice položite na potpuno ugrane teleskopske vodilice.
- Ladice gurnite u zonu za zamrzavanje tako da se vrati na svoje mjesto.

### Vađenje najdonje ladice

- Izvucite ladicu podižući prednju stranu.

### Vađenje staklene police

- Izvucite staklenu policu uključujući teleskopske vodilice.

### Uklanjanje teleskopskih vodilica sa staklene police

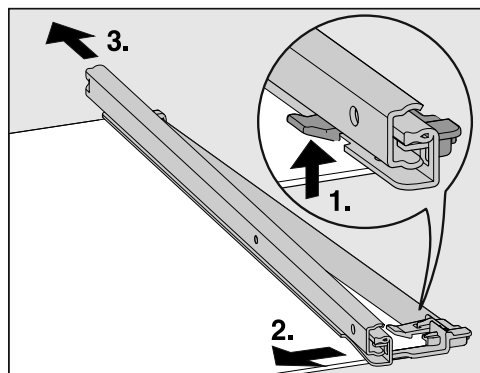

- Skinite teleskopske vodilice:

1. Kukicu gurnite prema gore.

## Čišćenje i održavanje

2. Teleskopsku vodilicu gurnite u stranu.
3. Teleskopsku vodilicu tada skinite prema otraga.

- Skinite stražnju i prednju zaštitnu letvicu sa staklene ploče.

- Nakon čišćenja ponovno pričvrstite zaštitne letvice na staklenu ploču.

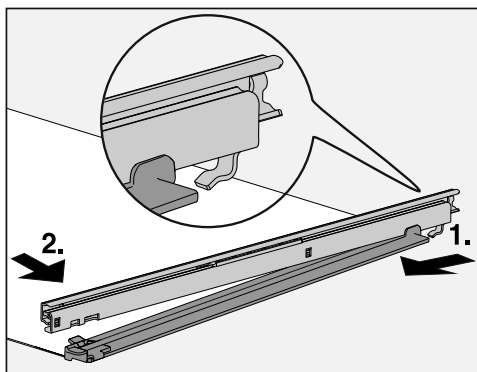

- Teleskopske vodilice pričvrstite na staklenu ploču:

1. Kako biste to učinili, otraga postavite i prikopčajte teleskopsku vodilicu.
2. Pritisnite prednju kukicu.

# Čišćenje i održavanje

## Zamjena filtra za mirise (dodatni pribor)

Svakih 6 mjeseci trebate zamijeniti filtre za mirise iz držača.

Simbol  na početnom zaslonu podsjeća Vas na to da morate promijeniti filtar za mirise.

Patronu filtra za mirise KKF-RF možete nabaviti u Miele servisu, u Miele specijaliziranoj prodavaonici ili na internetu.

- Izvucite držač prema gore od površine za odlaganje.

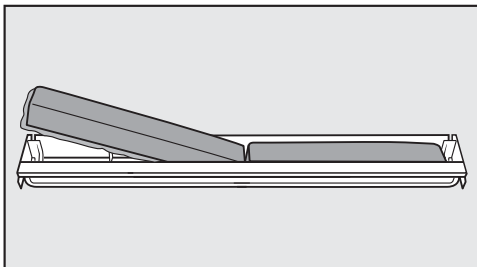

- Izvadite oba filtra za mirise i u držač umetnite nove filtre s okvirom okrenutim prema dolje.

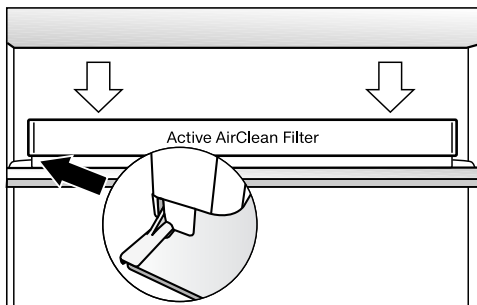

- Držač postavite na sredinu zaštitne letvice površine za odlaganje, tako da uskoči u ležište.
- Kako biste potvrdili promjenu filtra, na zaslonu dodirnite simbol .

Prikaz izmjene filtra za mirise se gasi i brojač se vraća na početak.

Na početnom se zaslonu isključuje simbol .

## Čišćenje brtve na vratima

 Šteta uzrokovana pogrešnim čišćenjem.

Ako brtvu na vratima tretirate uljima ili mastima brtva vrata može postati porozna.

Brtvu na vratima ne tretirajte uljima ili masnoćom.



- Brtvu na vratima redovito čistite samo čistom vodom i zatim brtvu na vratima temeljito osušite krpom.

## Čišćenje poprečnih otvora za prozračivanje i odzračivanje

Nakupine prašine povećavaju potrošnju energije.



- Poprečne otvore za prozračivanje i odzračivanje redovito čistite kistom ili usisavačem (upotrebljavajte primjerice usisni kist za Miele usisavač).

## Nakon čišćenja

- Sve dijelove vratite u uređaj za hlađenje.
- Eventualno ponovo uključite uređaj za hlađenje.
- Ukoliko ste aktivirali način rada za čišćenje  zone za hlađenje: na početnom zaslonu odaberite .
- Ponovo odaberite .

Kada je isključena funkcija čišćenja, simbol  svijetli bijelo.

Zona za hlađenje ponovo počinje hladiti.

- Na neko vrijeme uključite funkciju Brzo zamrzavanje , kako bi se zona za zamrzavanje brzo ohladila.
- Na neko vrijeme uključite funkciju Brzo hlađenje  kako bi se zona za hlađenje brzo ohladila.
- Stavite namirnice u zonu za hlađenje.
- Ladice zamrzivača s namirnicama gurnite u zonu za zamrzavanje čim je temperatura u zoni za zamrzavanje dovoljno niska.
- Isključite funkciju Brzo zamrzavanje  kad je postignuta konstantna temperatura zamrzavanja od minimalno  $-18^{\circ}\text{C}$ .
- Zatvorite vrata uređaja.

## Što učiniti, ako ...

Sami možete ukloniti većinu grešaka i smetnji, koje se mogu pojaviti u svakodnevnom korištenju. U mnogo slučajeva možete uštedjeti vrijeme i novac, jer nećete morati zvati servis.

Informacije za samostalno uklanjanje grešaka naći ćete na [www.miele.com/service](http://www.miele.com/service).

Sljedeće tablice pomoći će Vam u otkrivanju uzroka smetnji ili poteškoća i pronalaženju njihovog rješenja.

Do uklanjanja smetnji po mogućnosti ne otvarajte vrata uređaja za hlađenje tako da gubitak hladnoće bude što manji.

Problem	Uzrok i rješenje
<b>Uređaj za hlađenje nema snagu hlađenja te se osvijetljenje unutrašnjosti ne uključuje kada su vrata uređaja otvorena.</b>	Uređaj za hlađenje nije uključen i na zaslonu svijetli ☹️. ■ Uključite uređaj za hlađenje.
	Utikač nije pravilno umetnut u utičnicu. ■ Utaknite utikač u utičnicu. Kada je uređaj za hlađenje isključen na zaslonu se prikazuje ☹️.
	Osigurač kućne instalacije je isključen. Moguće je da su uređaj za hlađenje, kućni napon ili neki drugi uređaj neispravni. ■ Pozovite električara ili servis.
<b>Kompresor stalno radi.</b>	Nije kvar. Kako biste štedjeli energiju, kompresor hladi slabijim intenzitetom kada je potreba za hlađenjem smanjena. Time produljujete trajnost kompresora.
<b>Kompresor se uključuje sve češće i na duže vrijeme, temperatura u uređaju za hlađenje je preniska.</b>	Poprečni otvori za prozračivanje i odzračivanje su blokirani ili začepljeni prašinom. ■ Poprečne otvore za prozračivanje i odzračivanje nemojte blokirati. ■ Poprečne otvore za prozračivanje i odzračivanje redovito čistite od prašine.
	Uređaj se često otvarao ili su nedavno u njega stavljene ili su u njemu zamrznute veće količine svježih namirnica. ■ Vrata uređaja otvarajte samo po potrebi i što je kraće moguće.
	Potrebna se temperatura nakon nekog vremena ponovno sama podešava.
	Vrata uređaja nisu ispravno zatvorena. U zoni za zamrzavanje možda se stvorio deblji sloj leda. ■ Zatvorite vrata uređaja.







Problem	Uzrok i rješenje
	<p>Potrebna se temperatura nakon nekog vremena ponovno sama podešava.</p> <p>Ako se već formirao deblji sloj leda, snaga hlađenja se smanjuje čime se povećava potrošnja energije.</p> <ul style="list-style-type: none"> <li>■ Odmrznite uređaj za hlađenje i očistite ga.</li> </ul> <p>Temperatura okoline je previsoka. Što je temperatura okoline viša to kompresor duže radi.</p> <ul style="list-style-type: none"> <li>■ Pridržavajte se uputa iz poglavlja „Ugradnja“, odlomak „Mjesto postavljanja“.</li> </ul> <p>Uređaj za hlađenje nije pravilno ugrađen u nišu.</p> <ul style="list-style-type: none"> <li>■ Uređaj za hlađenje ugradite u skladu s naputcima iz priloženih uputa za ugradnju.</li> </ul> <p>U uređaju za hlađenje je podešena preniska temperatura.</p> <ul style="list-style-type: none"> <li>■ Korigirajte postavku temperature.</li> </ul> <p>Odjednom je zamrznuta veća količina namirnica.</p> <ul style="list-style-type: none"> <li>■ Pridržavajte se napomena u poglavlju „Zamrzavanje i pohrana“.</li> </ul> <p>Funkcija Brzo hlađenje ❄️ je još uključena.</p> <ul style="list-style-type: none"> <li>■ Za uštedu energije sami prijevremeno isključite funkciju Brzo hlađenje ❄️.</li> </ul> <p>Funkcija Brzo zamrzavanje ❄️ je još uključena.</p> <ul style="list-style-type: none"> <li>■ Za uštedu energije sami prijevremeno isključite funkciju Brzo zamrzavanje ❄️.</li> </ul>
<p><b>Kompresor se uključuje sve rjeđe i na kraće vrijeme, temperatura u zamrzivaču raste.</b></p>	<p>To nije greška. Podešena temperatura je previsoka.</p> <ul style="list-style-type: none"> <li>■ Korigirajte postavku temperature.</li> <li>■ Temperaturu još jednom provjerite za 24 sata.</li> </ul> <p>Zamrznute namirnice se počinju topiti. Prekoračena je temperatura okoline na koju je uređaj za hlađenje podešen.</p> <p>Kompresor se rjeđe uključuje kad je temperatura okoline niska. Stoga temperatura u zoni za zamrzavanje može porasti.</p> <ul style="list-style-type: none"> <li>■ Pridržavajte se uputa iz poglavlja „Ugradnja“, odlomak „Mjesto postavljanja“.</li> <li>■ Povećajte temperaturu okoline.</li> </ul>

## Što učiniti, ako ...



















Problem	Uzrok i rješenje
<b>Uređaj za hlađenje je zamrznut ili se u unutar-njem prostoru uređaja za hlađenje stvara kondenzacijska voda. Vrata uređaja se možda ne zatvaraju ispravno.</b>	Brtva vrata ispala je iz utora. ■ Provjerite je li brtva vrata dobro pozicionirana u utoru.  Brtva vrata je oštećena. ■ Provjerite je li brtva vrata oštećena.
<b>Oštećena je brtva vrata ili ju se potrebno izmijeniti.</b>	Brtva vrata može se izmijeniti bez alata. ■ Promijenite brtvu vrata. Brtvu možete kupiti u specijaliziranoj trgovini ili u servisu.







## Opći problemi s uređajem za hlađenje

Problem	Uzrok i rješenje
<b>Postavka <math>\Delta\Delta</math> utječe na namirnice u pretincu za vlažnost.</b>	<p>U pretincu za vlažnost se nalazi previše kondenzata.</p> <ul style="list-style-type: none"> <li>■ Krpom uklonite kondenzat vode.</li> <li>■ Stavite unutra rešetku ili slično kako bi se višak vlage ocijedio.</li> <li>■ Otvorite poklopac pretinca tako da odaberete položaj „Niska vlažnost zraka <math>\Delta</math>”, te isključite raspršivač maglice .</li> </ul>
<b>Dno zone za hlađenje je mokro.</b>	<p>Začepljen je otvor za otjecanje vode nastale odleđivanjem.</p> <ul style="list-style-type: none"> <li>■ Očistite žlijeb i otvor za otjecanje vode nastale odleđivanjem.</li> </ul>
<b>Namirnice su zamrznute za površinu.</b>	<p>Prilikom pohrane pakirane namirnica nije bilo suho.</p> <ul style="list-style-type: none"> <li>■ Zamrznutu namirnicu odvojite pomoću tupog predmeta, primjerice drškom žlice.</li> </ul>
<b>Zvučni signal upozorenja se ne oglašava iako su vrata uređaja već neko vrijeme otvorena.</b>	<p>To nije greška. U načinu za podešavanje je isključen signal upozorenja. Ukoliko želite ponovo uključiti zvučni signal:</p> <ul style="list-style-type: none"> <li>■ Odaberite .</li> <li>■ Povucite prstom ulijevo ili udesno dok se u sredini ne prikaže .</li> <li>■ Odaberite .</li> <li>■ Željenu glasnoću odaberite pomicanjem segmentne trake lijevo ili desno.</li> <li>■ Potvrdite željenu glasnoću, tako da dodirnete na segmentnu traku.</li> </ul> <p>Kod uključenih tonova upozorenja i signalnih tonova prikazuje se .</p>



# Što učiniti, ako ...



## Poruke na zaslonu

Poruka	Uzrok i rješenje
<b>Na početnom zaslonu svijetli , uređaj za hlađenje nema snagu hlađenja, ali je funkcionalno rukovanje uređajem kao i unutarnje osvjetljenje.</b>	<p>Uključen je prezentacijski način rada.</p> <ul style="list-style-type: none"><li>■ Odaberite .</li><li>■ Odaberite .</li><li>■ Povucite prstom ulijevo ili udesno dok se u sredini ne prikaže .</li><li>■ Odaberite .</li></ul> <p>Nakon što je prezentacija  isključena, uređaj za hlađenje se isključuje te se mora ponovno uključiti.</p>
<b>Na zaslonu svijetli , uređajem za hlađenje se ne može upravljati.</b>	<p>Još je uključena funkcija čišćenja.</p> <ul style="list-style-type: none"><li>■ Ponovo isključite funkciju čišćenja na način da na početnom zaslonu dodirnete .</li><li>■ Ponovo odaberite .</li></ul> <p>Kada je isključena funkcija čišćenja, simbol  svijetli bijelo.</p> <p>Uređaj za hlađenje ponovo počinje hladiti.</p>
<b>Na zaslonu se ništa ne prikazuje. Zaslom je crn.</b>	<p>Šabat način rada  je uključen: unutarnje osvjetljenje je isključeno, uređaj za hlađenje radi.</p> <ul style="list-style-type: none"><li>■ Dodirnite crni zaslon.</li></ul> <p>Prikazuje se .</p> <ul style="list-style-type: none"><li>■ Odaberite .</li></ul> <p> svijetli narančasto.</p> <ul style="list-style-type: none"><li>■ Ponovo odaberite simbol .</li></ul> <p>Kada je isključen Šabat način rada, simbol  svijetli bijelo.</p>
<b>Na zaslonu svijetli , uređajem za hlađenje se ne može upravljati.</b>	<p>Uključena je funkcija zaključavanja.</p> <ul style="list-style-type: none"><li>■ Isključite na kratko funkciju zaključavanja ili u potpunosti isključite zaključavanje (pogledajte poglavlje „Određivanje ostalih postavki“, odlomak „Kratkotrajno isključivanje/potpuno isključivanje funkcije zaključavanja /“).</li></ul>



Poruka	Uzrok i rješenje
<p><b>Na početnom zaslonu svijetli simbol , dodatno se oglašava zvučni signal.</b></p>	<p>Indikator za izmjenu filtra za mirise  podsjeća Vas na to da se mora promijeniti filter za mirise.</p> <ul style="list-style-type: none"> <li>■ Zamijenite filter za mirise u držaču (pogledajte poglavlje „Čišćenje i održavanje“, odlomak „Zamjena filtra za mirise“ (dodatni pribor)) te zamjenu filtra za mirise potvrdite tako da na zaslonu dodirnete simbol .</li> </ul> <p>Na početnom se zaslonu isključuje simbol .</p>
<p><b>U pojedinom prikazu temperature zone za hlađenje i/ili zamrzavanje žuto svijetli , te se dodatno oglašava zvučni signal i pulsira osvjetljenje unutrašnjosti.</b></p>	<p>Aktiviran je alarm vrata.</p> <ul style="list-style-type: none"> <li>■ Na zaslonu dulje vrijeme dodirnite .</li> </ul> <p>Prestaje zvučni signal upozorenja i isključuje se simbol , te osvjetljenje unutrašnjosti ponovno konstantno svijetli.</p> <ul style="list-style-type: none"> <li>■ Zatvorite odgovarajuća vrata uređaja.</li> </ul>

## Što učiniti, ako ...

Poruka	Uzrok i rješenje
<p>Indikator temperature u zoni za zamrzavanje svijetli crveno , te se dodatno oglašava zvučni signal.</p>	<p>Aktivirao se alarm temperature, zona za zamrzavanje je ovisno o podešenoj temperaturi pretopla ili prehladna.</p> <p>Razlozi mogu primjerice biti sljedeći:</p> <ul style="list-style-type: none"><li>– Vrata uređaja su se često otvarala.</li><li>– Zamrznuta je veća količina namirnica, a nije uključena funkcija Brzo zamrzavanje.</li><li>– Period nestanka mrežnog napona (nestanak struje) je dulje trajao.</li><li>– Uređaj za hlađenje je u kvaru.</li></ul> <p>■ Odaberite .</p> <p>Potvrđena je obavijest o upozorenju:  i zvučni signal se gase.</p> <p>Na zaslonu se u trajanju oko. 1 minute trepereći prikazuje najtoplija temperatura zone zamrzavanja. Potom se prikaz temperature mijenja na aktualnu temperaturu u zoni za zamrzavanje.</p> <p>Trepereći prikaz temperature možete prijevremeno napustiti:</p> <p>■ Dodirnite prikaz temperature zone za zamrzavanje.</p> <p>Gasi se prikaz najtoplije temperature. Nakon toga se na prikazu temperature ponovno pojavljuje stvarna trenutna temperatura u zoni za zamrzavanje.</p> <p>■ Uklonite uzrok alarma.</p> <p>■ Ovisno o temperaturi provjerite jesu li se namirnice počele otapati ili su se već otopile. Ako se to dogodi, pripremite namirnice (skuhajte ili ispecite) prije no što ih ponovno zamrznete.</p>



Poruka	Uzrok i rješenje
<p><b>Za zaslonu crveno svijetli  i dodatno se oglašava zvučni signal upozorenja.</b></p>	<p>Prikazuje se prekid mrežnog napajanja: temperatura u zoni za zamrzavanje je u međuvremenu zbog prekida mrežnog napajanja ili nestanka električne energije posljednjih dana ili sati previše porasla.</p> <ul style="list-style-type: none"> <li>■ Odaberite .</li> </ul> <p>Potvrđena je poruka o greški:  i zvučni signal se gasi.</p> <p>Na prikazu temperature zone za zamrzavanje, u trajanju oko 1 minute, trepereći se prikazuje najtoplija temperatura zone za zamrzavanje. Potom se prikaz temperature mijenja na aktualnu temperaturu u zoni za zamrzavanje.</p> <p>Trepereći prikaz temperature možete prijevremeno napustiti:</p> <ul style="list-style-type: none"> <li>■ Dodirnite prikaz temperature zone za zamrzavanje.</li> </ul> <p>Gasi se prikaz najtoplije temperature. Nakon toga se na prikazu temperature ponovno pojavljuje stvarna trenutna temperatura u zoni za zamrzavanje. Uređaj za hlađenje dalje radi na temperaturi koja je zadnja podešena.</p> <ul style="list-style-type: none"> <li>■ Uklonite uzrok alarma.</li> <li>■ Ovisno o temperaturi provjerite namirnice, jesu li se možda otopile. Ako se to dogodi, pripremite namirnice (skuhajte ili ispecite) prije no što ih ponovno zamrznete.</li> </ul>

## Što učiniti, ako ...

Poruka	Uzrok i rješenje
<p>Na zaslonu crveno svijetli , eventualno se prikazuje oznaka greške F s brojkama. Dodatno se oglašava zvučni signal upozorenja.</p>	<p>U pitanju je kvar.</p> <ul style="list-style-type: none"><li>■ Signal upozorenja isključite na način da na zaslonu dodirnete .</li><li>■ Nazovite servis.</li></ul> <p>Za prijavu greške, trebat će Vam pored prikazanog kôda greške i oznaka modela te tvornički broj Vašeg uređaja za hlađenje. Ove informacije se mogu izravno prikazati:</p> <ul style="list-style-type: none"><li>■ U tu svrhu na zaslonu dodirnite .</li></ul> <p>Na zaslonu se prikazuju potrebni podaci o uređaju. Potvrđivanjem s tipkom <i>OK</i> napuštate prikaz s informacijama o uređaju te se ponovo prikazuje broj greške.</p> <p>Uređaj za hlađenje se možete isključiti izravno iz prikaza greške.</p> <hr/> <p>Prikazuje se greška uređaja: Ovaj prikaz uvijek ima prioritet i odmah poništava sve postavke koje ste izvršili. Greška uređaja prikazuje se ispred postojećeg alarma vrata i/ili alarma temperature.</p>





## Problemi s raspršivačem maglice







Problem	Uzrok i rješenje
<b>Raspršivač maglice ne vlaži namirnice u PerfectFresh Active zoni</b>	Raspršivač maglice nije uključen. ■ U načinu za podešavanje  odaberite simbol  .
	Poklopac pretinca povučen je prema naprijed te time na postavci „Niska vlažnost zraka Δ“. ■ Poklopac pretinca gurnite prema otraga, tako da je odabrana postavka „Povećana vlažnost zraka ΔΔΔ“.
	Nema dovoljno vode u spremniku za vodu. ■ Napunite spremnik za vodu.
	Spremnik za vodu nije pravilno umetnut. ■ Postavite spremnik za vodu tako da uskoči u ležište.
	Ispred raspršivača maglice ima zaprljanja. ■ Očistite raspršivač maglice i spremnik za vodu.

## Što učiniti, ako ...

### Osvjetljenje unutrašnjosti

 Električni udar uzrokovan izloženim dijelovima koji provode struju. Uklanjanjem pokrova sijalica možete doći u dodir s dijelovima koji provode struju. Ne uklanjajte pokrove sijalica. Samo servis smije popravljati i mijenjati LED rasvjetu.

 Postoji opasnost od ozljeđivanja LED rasvjetom. Rasvjeta odgovara rizičnoj grupi RG 2. Ako je pokrov potrzan, možete ozlijediti oči. Ako je pokrov rasvjete potrzan iz neposredne blizine ne promatrajte rasvjetu optičkim instrumentima (povećalom ili sličnim).

Problem	Uzrok i rješenje
Unutarnje osvjetljenje ne radi.	Uređaj za hlađenje nije uključen. ■ Uključite uređaj za hlađenje.
	Uključen je Šabat način rada  : zaslon je crn, uređaj za hlađenje radi. ■ Dodirnite crni zaslon. Prikazuje se  . ■ Odaberite  .
	 svijetli narančasto. ■ U načinu za podešavanje  odaberite simbol  .
	Kada je isključen Šabat način rada, simbol  svijetli bijelo. Unutarnje osvjetljenje automatski se gasi zbog pregrijavanja ako su vrata uređaja bila otvorena oko 15 minuta. Ako navedeno nije uzrok, radi se o smetnji. ■ Nazovite servis.

Problem	Uzrok i rješenje
<p><b>LED rasvjeta na jednoj površini za odlaganje ne funkcionira.</b></p>	<p>Površina za odlaganje nije dobro umetnuta na rebra za umetanje.</p> <ul style="list-style-type: none"> <li>■ Provjerite sjeda li površina za odlaganje pravilno u rebra za umetanje: površina za odlaganje na prednjem lijevom kutu ima metalne kontakte, kako bi se LED rasvjeta napajala strujom.</li> <li>■ Površinu za odlaganje gurnite tako da se čujno vrati na svoje mjesto.</li> </ul> <p>Oštećeno je LED osvjetljenje na letvici od plemenitog čelika.</p> <ul style="list-style-type: none"> <li>■ Zamijenite letvicu od plemenitog čelika s LED osvjetljenjem. Dostupna je u servisu.</li> </ul>
<p><b>Ne radi LED rasvjeta ni na jednoj površini za odlaganje.</b></p>	<p>Tekućina je curila preko LED osvjetljenja na površini za odlaganje ili u otvore kontakta u lijevim rebrima za umetanje.</p> <p>Sigurnosno isključivanje isključuje LED osvjetljenje na svim površinama za odlaganje.</p> <ul style="list-style-type: none"> <li>■ Letvicu od plemenitog čelika s LED osvjetljenjem obrišite vlažnom krpom, te ju osušite suhom ili ostavite izvan uređaja za hlađenje da se osuši.</li> <li>■ Pazite da su kontakti čisti i suhi, prije no što umetnete police s rasvjetom.</li> <li>■ Površinu za odlaganje gurnite tako da se čujno vrati na svoje mjesto.</li> <li>■ Zatvorite vrata uređaja.</li> </ul> <p>Nakon ponovnog otvaranja vrata uređaja unutarnje osvjetljenje ne radi.</p> <p>Ako to nisu uzroci, onda se radi o smetnji.</p> <ul style="list-style-type: none"> <li>■ Nazovite servis.</li> </ul>
<p><b>Osvjetljenje unutrašnjosti pulsira.</b></p>	<p>To nije greška. Aktivirao se alarm vrata i uz zvučni signal upozorenja pulsira osvjetljenje unutrašnjosti.</p>

## Uzroci zvukova

Uređaj za hlađenje tijekom rada proizvodi različite zvukove pri radu. Pri nižoj snazi hlađenja uređaj za hlađenje radi energetski štedljivo ali duže. Glasnoća je smanjena. Pri jačoj snazi hlađenja namirnice se brže hlade. Glasnoća je pojačana.

Normalni zvukovi	Kako nastaju?
<b>Cičanje</b>	Sredstvo za hlađenje se ubrizgava u rashladni krug.
<b>Brborenje, žuborenje, zujanje</b>	Sredstvo za hlađenje koje teče kroz cijevi.
<b>Zujanje</b>	Uređaj za hlađenje hladi.
<b>Kliktanje</b>	Termostat uključuje ili isključuje kompresor.
<b>Zujanje, cičanje</b>	Ventilator radi.
<b>Krckanje</b>	Dolazi do širenja materijala u uređaju za hlađenje.
<b>Škripanje</b>	Ventili ili poklopci su aktivni.
<b>Šuštanje (uređaji sa spremnikom za vodu)</b>	Voda se pumpa iz spremnika za vodu.
<b>Škripanje (uređaji za hlađenje s amortizerom za vrata)</b>	Vrata uređaja s amortizerom za vrata se otvaraju ili zatvaraju.

Imajte na umu da se u rashladnom krugu ne mogu spriječiti zvukovi kompresora i protoka.

Šumovi	Uzrok i rješenje
<b>Vibriranje, klopotanje, zveckanje</b>	Hladnjak nije postavljen ravno. Uređaj za hlađenje izravnajte pomoću libele. Upotrijebite podesive navojne nožice (ovisno o modelu) ispod uređaja. Od niše za ugradnju 140 cm: umetnite priložene šipke za stabilizaciju na donju stranu dna uređaja.
	Ladice, košare ili površine za odlaganje se pomiču ili zapinju. Provjerite dijelove koji se mogu izvaditi i ponovno ih umetnite.
	Boce ili posude se dodiruju. Boce ili posude malo razmaknite.
	Transportni držač za kabel (ovisno o modelu) još se nalazi na stražnjoj strani uređaja. Uklonite transportni držač za kabel.

# Service

Informacije za samostalno uklanjanje grešaka te o Miele rezervnim dijelovima naći ćete na [www.miele.hr/service](http://www.miele.hr/service).

## Kontakt u slučaju smetnji

U slučaju problema koje ne možete sami riješiti obratite se primjerice svojem Miele zastupniku ili Miele servisu.

Miele servisnu službu možete rezervirati online na [www.miele.hr/servis](http://www.miele.hr/servis).

Podatke o kontaktu Miele servisa naći ćete na zadnjoj stranici ovog dokumenta.

Servisu je potrebna oznaka modela i tvornički broj (fabr./SN/br.). Oba podatka nalaze se na tipskoj naljepnici.

Tipaska naljepnica nalazi se u unutrašnjosti uređaja za hlađenje.

## Prikaz informacija o uređaju

Te podatke možete pronaći u načinu za podešavanje pod informacijama **i** (pogledajte poglavlje „Određivanje ostalih postavki“) ili na tipskoj naljepnici koja se nalazi u unutrašnjosti uređaja za hlađenje.

## EPREL baza podataka

Od 1. ožujka 2021. sve će se informacije o oznaci potrošnje energije i zahtjevima vezanim za ekološki dizajn pronaći u europskoj bazi podataka proizvođača (EPREL). Baza podataka proizvođača dostupna je na <https://eprel.ec.europa.eu/>. Ovdje će Vas tražiti da unesete oznaku modela.

Oznaku modela naći ćete na tipskoj naljepnici koja se nalazi u unutrašnjosti uređaja za hlađenje ili ovisno o modelu u načinu podešavanja pod Informacije **i**.

<b>Miele</b>			
XXXXXX		Nr. XX/XXXXXXXXXX.	
WEINTEMPERERSCHRANK/UNTERTISCHMODELL MULTITEMPERATURE WINE STORAGE CABINET/UNDERCOUNTER ARMOIRE DE MISE EN TEMP. DES VINS/MOD. ENCASTRABLE SOUS PLAN АРМОИРОВАНИЕ ТЕМПЕРАТУРЫ ВИНА/МОДЕЛЬ ПОТРЕБНОСТИ ВСТРАИВАНИЯ			
Klasse/Class Classe/Clase SN-ST	Ap-Type/AP-Type AP-Type/AP-Tipo	Bottle/Bottl/Gross Capacity Volume Brut/Capacidad Bruta XXX l	Gelkenvermögen/Freezing Capacity Pouvoir de Congel/Capac.Congeladora
Nutzenhall NetCapacity Volume U s Capac. Util	Ges / K / G / WEN / KALT Tot / R / F / WINE / CHILL Tot / R / C / WIND / CHILL		R600a: XXg

## Jamstvo

Trajanje jamstva je 2 godine.

Ostale informacije naći ćete u priloženim uvjetima jamstva.

Miele izjavljuje da je ovaj kombinirani uređaj za hlađenje u skladu s direktivom 2014/53/EU.

Cjelokupni tekst ove izjave o sukladnosti pronaći ćete na internet stranici:

- [www.miele.hr](http://www.miele.hr) pod Proizvodi / Preuzimanje
- <https://miele.hr/upute>, pod Servis / Zatražite informacije, unosom naziva proizvoda ili tvorničkog broja

Frekvencija	2,4000 GHz – 2,4835 GHz
-------------	----------------------------

Maksimalna snaga odašiljanja < 100 mW

## Autorska prava i licence

---

Za rukovanje i upravljanje komunikacijskim modulom Miele koristi svoj ili softver drugog proizvođača, koji ne spada pod takozvanu Open Source licencu. Autorska prava ovog softvera/komponenti softvera su zaštićena. Poštujte i pridržavajte se autorskih ovlaštenja tvrtke Miele i drugih.

Nadalje, komunikacijski modul integriran u uređaj sadrži komponente softvera, koje se prosljeđuju pod Open Source uvjetima. Sadržane Open Source komponente uz pripadajuća pravima zaštićena autorska prava, kopije pojedinih važećih uvjeta licenci kao i eventualne ostale informacije možete pozvati lokalno sa IP preko internet pretraživača ([http\[s\]://<ip adresa>/Licenses](http[s]://<ip adresa>/Licenses)). Ondje iskazano reguliranje jamstva i garancije Open Source uvjeta licenci vrijedi samo u odnosu s pojedinim vlasnicima prava.







Miele trgovina i servis d.o.o.  
Buzinski prilaz 32  
10 010 Zagreb  
Telefon: 01 6689 000  
Faks: 01 6689 090  
Servis: 01 6689 010  
E-mail: [info@miele.hr](mailto:info@miele.hr)  
[www.miele.hr](http://www.miele.hr)

Njemačka  
Miele & Cie. KG  
Carl-Miele-Straße 29  
33332 Gütersloh

KFN 7774 ...

hr-HR

M.-Nr. 12 585 320 / 00