













Mode d'emploi Cave à vin



Lisez **impérativement** ce mode d'emploi et les instructions de montage avant le montage - l'installation - la mise en service. Vous vous protégerez et éviterez ainsi de détériorer votre matériel.

Table des matières

Consignes de sécurité et mises en garde	5
Développement durable et protection de l'environnement	14
Votre contribution à la protection de l'environnement	14
Économies d'énergie	15
Prise en main	16
Description de l'appareil.....	16
Vue d'ensemble de l'appareil.....	16
Écran.....	17
Mode Réglages 	18
Fonction de verrouillage  / 	18
Éteindre la cave à vin 	18
Mode Shabbat 	18
Information concernant le mode Shabbat i	18
Délai jusqu'au déclenchement de l'alarme de porte 	19
Miele@home 	19
Bip de touches  / 	20
Signaux sonores et d'avertissement  / 	20
Luminosité de l'écran 	20
Unité de température °C/°F	20
Mode expo 	20
Réglages d'usine 	20
Informations sur la cave à vin i	21
Indicateur de filtre Active AirClean 	21
Accessoires fournis	21
Sécurité.....	22
Alarme de température	22
Alarme de porte	23
Utiliser la serrure de la porte.....	23
Aménagement intérieur.....	24
Déplacer les grilles métalliques.....	24
Capacité maximale	24
Disposition des bouteilles de vin sur les grilles métalliques	25
Mise en service	26
Avant la première utilisation	26
Branchement de la cave à vin	26
Activer le filtre à charbon actif (filtre Active AirClean) 	26
Mise en marche de la cave à vin	26
Arrêt de la cave à vin.....	26
En cas d'absence prolongée	26

















Utilisation	27
Régler la température	27
Possibilités de réglage de la température	27
Affichage de température	27
Régler l'humidité de l'air (ActiveHumidity) 	27
Valeurs de réglage possibles pour l'humidité de l'air	28
Consulter le taux d'humidité réel 	28
Ajuster les réglages	29
Explications sur les réglages correspondants	29
Activation de la fonction de verrouillage  / 	29
Éteindre la cave à vin 	30
Activer le mode Shabbat 	30
Désactiver le mode Shabbat 	30
Modifier le délai jusqu'au déclenchement de l'alarme de porte 	31
Installer pour la première fois Miele@home	31
Désactiver la connexion WLAN	32
Activer la connexion WLAN	32
Désactiver le bip touches 	33
Activer le bip de touches 	33
Modifier le volume des signaux sonores et d'avertissement  / 	34
Modifier la luminosité de l'écran 	34
Modifier l'unité de température °C/°F	35
Désactiver le mode expo 	35
Réinitialiser les réglages d'usine 	35
Activer le témoin du filtre Active AirClean 	35
Nettoyage et entretien	36
Conseils d'entretien	36
Préparer la cave à vin pour le nettoyage	36
Nettoyage de l'intérieur	37
Changer les filtres Active AirClean	37
Confirmer le remplacement du filtre Active AirClean.....	38
Nettoyer la façade et les parois latérales	38
Nettoyer le joint de porte	38
Nettoyer les ouvertures d'aération et d'évacuation.....	38
Après le nettoyage.....	38
Dégivrage automatique	38
Corriger les problèmes	39
Service après-vente	46
Contact en cas d'anomalies	46
Base de données EPREL.....	46

Table des matières

Garantie	46
Accessoires disponibles en option	47
Installation	48
Lieu d'installation	48
Classe climatique	49
Exigences en matière d'aération et évacuation d'air	49
Installation de plusieurs caves à vin/ appareils de froid	50
Inversion du sens d'ouverture de porte	50
Installer une cave à vin	50
Positionner la cave à vin	51
Cotes	52
Dimensions d'installation/Vue de dessus.....	52
Raccordements.....	53
Branchement électrique	54
Déclaration de conformité	56
Droits d'auteur et licences	57

Consignes de sécurité et mises en garde

Cette cave à vin est conforme aux réglementations de sécurité en vigueur. Toute utilisation non conforme peut toutefois causer des dommages corporels et matériels.

Lisez attentivement le mode d'emploi et les instructions de montage avant de mettre la cave à vin en service. Vous y trouverez des informations importantes sur le montage, la sécurité, l'utilisation et l'entretien de cet appareil. Vous vous protégerez et éviterez ainsi de détériorer votre matériel.

Conformément à la norme IEC 60335-1, Miele indique expressément de lire impérativement le chapitre pour l'installation de la cave à vin et de suivre les consignes de sécurité et de mise en garde.

Miele ne peut être tenu pour responsable des dommages dus au non-respect des consignes.

Veillez conserver ce document à disposition et le remettre au futur propriétaire en cas de cession de votre appareil !

Utilisation conforme

► Cette cave à vin est conçue pour un usage ménager dans un environnement domestique ou similaire, par exemple :

– dans des magasins, des bureaux ou d'autres environnements de travail similaires

– dans des exploitations agricoles

– par des clients dans des hôtels, motels, chambres d'hôtes ou d'autres types de logements de vacances.

Cette cave à vin ne doit pas être utilisée à l'extérieur.

► N'utilisez la cave à vin que dans le cadre d'un usage domestique pour la conservation du vin.

La cave à vin n'est pas adaptée à la congélation d'aliments.

Toute autre utilisation est à proscrire et peut s'avérer dangereuse.

Consignes de sécurité et mises en garde

► La cave à vin ne convient ni au stockage ni au refroidissement de médicaments, de plasma sanguin, de préparations de laboratoire ou de substances ou produits similaires soumis à la directive relative aux dispositifs médicaux. Une utilisation non conforme de cette cave à vin risque d'altérer ou d'endommager les produits qui y sont stockés. Par ailleurs, n'utilisez pas cette cave à vin dans des zones potentiellement explosives.

Miele décline toute responsabilité en cas d'utilisation non conforme ou inappropriée de l'appareil.

► Les personnes qui, pour des raisons d'incapacité physique, sensorielle ou mentale, ou de par leur inexpérience ou ignorance, ne sont pas aptes à utiliser la cave à vin en toute sécurité doivent impérativement être surveillées pendant qu'elles l'utilisent.

Ces personnes sont autorisées à utiliser la cave à vin sans surveillance uniquement si vous leur avez expliqué comment l'utiliser sans danger et les risques encourus en cas de mauvaise manipulation.

Précautions à prendre avec les enfants

► Tenez les enfants de moins de huit ans éloignés de la cave à vin à moins qu'ils ne soient sous étroite surveillance.

► Les enfants âgés de 8 ans et plus peuvent uniquement utiliser la cave à vin sans surveillance si vous leur en avez expliqué le fonctionnement de sorte qu'ils sachent l'utiliser en toute sécurité. Les enfants doivent être en mesure d'appréhender et de comprendre les risques encourus en cas de mauvaise manipulation.

► Les enfants ne sont pas autorisés à procéder au nettoyage ou à l'entretien de l'appareil hors de la surveillance d'un adulte.

► Surveillez toujours les enfants qui se trouvent à proximité de la cave à vin. Ne laissez jamais les enfants jouer avec la cave à vin.

► Risque d'asphyxie ! Les enfants peuvent se mettre en danger en s'enveloppant dans les matériaux d'emballage (film plastique, par exemple) ou en glissant leur tête à l'intérieur. Tenez les matériaux d'emballage hors de portée des enfants.

Sécurité technique

► Le circuit frigorifique a été testé pour détecter les fuites. La cave à vin est conforme aux consignes de sécurité en vigueur et aux directives européennes en vigueur.



► Avertissement : risque d'incendie/matériaux inflammables. Ce symbole se trouve sur le compresseur et indique la présence de matériaux inflammables. Ne retirez pas cet autocollant.

Le fluide frigorigène contenu (indications sur la plaque signalétique) est écologique, mais inflammable.

L'utilisation de ce fluide frigorigère écologique a tendance à rendre l'appareil plus bruyant. En plus des bruits de fonctionnement du compresseur, l'ensemble du circuit frigorifique peut émettre des bruits d'écoulement. Ces effets sont hélas inévitables, mais ils n'ont aucun impact sur la performance de la cave à vin.

Lorsque vous transportez et montez/installez la cave à vin, veillez à ne pas endommager les éléments du circuit de refroidissement. Les projections de fluide frigorigère peuvent provoquer des lésions oculaires et les fuites de fluide peuvent s'enflammer.

En cas de dommages :

- Évitez d'allumer une flamme ou tout ce qui pourrait causer une étincelle.
- Débranchez la cave à vin du secteur.
- Aérez pendant quelques minutes la pièce où est installée la cave à vin.
- Contactez le service après-vente.

► La taille de la pièce où est installé l'appareil doit être proportionnelle à la quantité de fluide frigorigère contenue dans l'appareil. En cas de fuite, un mélange air-gaz inflammable risque de se former si la pièce est trop petite. La pièce doit avoir un volume d'au moins 1 m³ pour 8 g de fluide frigorigère. La quantité de fluide frigorigère est indiquée sur la plaque signalétique à l'intérieur de l'appareil.

Consignes de sécurité et mises en garde

- ▶ Les données de raccordement (tension et fréquence) figurant sur la plaque signalétique de l'appareil doivent impérativement correspondre à celles du réseau électrique pour éviter d'endommager votre appareil.
Comparez ces données avant de brancher votre appareil et interrogez un électricien en cas de doute.
- ▶ Seul un raccordement à une prise de terre conforme garantit un fonctionnement de la cave à vin en toute sécurité. Cette condition de sécurité de base doit être remplie.
En cas de doute, faites vérifier l'installation électrique par un électricien.
- ▶ Le fonctionnement temporaire ou permanent sur un système d'alimentation électrique autonome ou non synchrone au réseau (comme les réseaux autonomes, les systèmes de secours) est possible. La condition préalable au fonctionnement est que le système d'alimentation électrique soit conforme aux spécifications de la norme EN 50160 ou comparable.
Les mesures de protection prévues dans l'installation domestique et dans ce produit Miele doivent également être assurées dans leur fonction et leur mode de fonctionnement en fonctionnement isolé ou en fonctionnement non synchrone au réseau ou être remplacées par des mesures équivalentes dans l'installation. Comme décrit, par exemple, dans la publication actuelle de VDE-AR-E 2510-2.
- ▶ Si le cordon d'alimentation fourni est endommagé, il doit être remplacé par une pièce de rechange d'origine pour éviter tout danger pour l'utilisateur. Miele ne garantit le respect des consignes de sécurité que si les pièces de rechange sont d'origine. Pour des raisons de sécurité, seul un professionnel qualifié ou le SAV Miele doit se charger du remplacement.
- ▶ N'utilisez ni rallonges ni multiprises pour brancher votre cave à vin : ces accessoires représentent un danger potentiel (risque d'incendie).
- ▶ Lorsque l'humidité atteint les éléments sous tension ou le câble d'alimentation, cela peut engendrer un court-circuit. N'installez par conséquent jamais la cave à vin dans des locaux présentant des risques d'humidité ou d'éclaboussures (garages, buanderies etc.).
- ▶ Cette cave à vin ne doit pas être utilisée sur des engins en mouvement.

Consignes de sécurité et mises en garde

- ▶ Une cave à vin endommagée peut présenter des risques pour votre sécurité. Vérifiez qu'elle ne présente aucun dommage visible. Ne mettez jamais en service une cave à vin endommagée.
- ▶ Cette cave à vin n'est pas destinée à être encastrée.
- ▶ Lors de travaux d'installation ou d'entretien ou en cas de réparations, la cave à vin doit être mise hors tension. La cave à vin est débranchée du réseau électrique uniquement lorsque l'une des conditions suivantes est remplie :
 - les fusibles correspondants sont déclenchés ou
 - les fusibles à filetage sont totalement dévissés de l'installation électrique (non applicable en France) ou
 - la prise de l'appareil est débranchée. Ne tirez jamais sur le cordon d'alimentation mais tenez la prise fermement pour débrancher l'appareil.
- ▶ Des travaux d'installation, d'entretien ou de réparation non conformes peuvent entraîner de graves dangers pour l'utilisateur. Ces interventions doivent être exécutées exclusivement par des professionnels agréés par Miele.
- ▶ Les bénéfices liés à la garantie sont perdus en cas de réparation de la cave à vin par un service après-vente non agréé par Miele.
- ▶ Les pièces défectueuses ne doivent être remplacées que par des pièces de rechange d'origine Miele. Les pièces de rechange d'origine sont les seules dont Miele garantit qu'elles remplissent les conditions de sécurité.
- ▶ Cette cave à vin est équipée d'une ampoule spéciale en raison d'exigences particulières (par ex. en matière de température, d'humidité, de résistance chimique, de résistance aux frottements et aux vibrations). Cette ampoule convient uniquement à l'utilisation prévue. Elle ne convient pas à l'éclairage d'une pièce. Pour des raisons de sécurité, seul un professionnel agréé par Miele ou le service après-vente Miele doit se charger de leur remplacement. Cette cave à vin dispose de plusieurs sources lumineuses indiquant au moins la classe d'efficacité énergétique G.

Consignes de sécurité et mises en garde

Installation conforme

- ▶ Changez la charnière de la porte (si nécessaire) en suivant les instructions d'installation ci-jointes.
- ▶ Portez toujours des gants de protection lorsque vous transportez et installez la cave à vin.
- ▶ Installez la cave à vin avec l'aide d'une deuxième personne.

Utilisation conforme

- ▶ Cette cave à vin est prévue pour une classe climatique (température ambiante) précise dont il faut respecter les limites. La classe climatique est indiquée sur la plaque signalétique apposée à l'intérieur de la cave à vin. Une température ambiante plus basse augmente la durée d'arrêt du compresseur, de sorte que la cave à vin ne peut pas maintenir la température requise.
- ▶ Ne recouvrez pas et n'obstruez jamais les fentes d'aération et d'évacuation de l'air, faute de quoi la ventilation ne serait plus assurée, la consommation en électricité augmenterait et les éléments de l'appareil risqueraient d'être endommagés.
- ▶ Si vous conservez dans la cave à vin des aliments contenant de la graisse ou de l'huile, veillez à ce que la graisse ou l'huile ne coule pas sur les éléments en plastique de la cave à vin. Le plastique risquerait de se fissurer et, par conséquent, de se briser ou se déchirer.
- ▶ Risque d'incendie et d'explosion. Ne conservez dans la cave à vin aucune substance explosive ni aucun produit contenant des gaz propulseurs inflammables (par ex. bombes aérosols). Certains gaz inflammables risquent de prendre feu en présence de composants électriques.
- ▶ Risque d'explosion ! N'utilisez pas d'appareils électriques dans la cave à vin. Des étincelles risqueraient de se former.

Accessoires et pièces détachées

- ▶ Utilisez exclusivement des accessoires d'origine Miele. Le montage d'autres pièces exclut le bénéfice de la garantie.
- ▶ Miele offre une garantie d'approvisionnement de 10 ans minimum et jusqu'à 15 ans pour le maintien en état de fonctionnement des pièces détachées après l'arrêt de la production en série de votre cave à vin.

Nettoyage et entretien

- ▶ Ne traitez pas le joint de porte avec des huiles ou des graisses, sinon il devient poreux.
- ▶ N'utilisez jamais de nettoyeur vapeur pour nettoyer votre cave à vin : la vapeur pourrait se déposer sur les éléments conducteurs d'électricité et provoquer un court-circuit.
- ▶ Avertissement. N'utilisez pas d'accessoires mécaniques ou d'autres moyens qui ne sont pas conseillés par le fabricant pour accélérer le dégivrage.
- ▶ Les objets pointus ou tranchants risquent d'endommager les générateurs de froid, ce qui compromettrait le bon fonctionnement de la cave à vin. N'utilisez donc pas d'objets pointus ou tranchants pour
 - éliminer des couches de givre,
 - décoller des résidus tels que des étiquettes.

Transport

- ▶ L'appareil doit impérativement être transporté à la verticale et dans son emballage afin de ne subir aucun dommage.
- ▶ Risque de dommages corporels et matériels. La cave à vin étant très lourde, transportez-la toujours à l'aide d'une deuxième personne.

Consignes de sécurité et mises en garde

Votre ancien appareil

► Les enfants qui jouent peuvent s'enfermer dans l'appareil et s'asphyxier.

- Démontez la ou les portes de l'appareil.
- Laissez les clayettes en bois/métal dans la cave à vin afin que les enfants ne puissent pas y grimper facilement.
- Pour les caves à vin avec serrure de porte : empêchez les enfants qui jouent de s'enfermer et de mettre ainsi leur vie en danger.

► Risque de choc électrique !

- Coupez la fiche d'alimentation du câble d'alimentation électrique.
- Coupez le câble d'alimentation de l'ancien appareil.

Éliminez la fiche d'alimentation et le câble de raccordement au réseau séparément de l'appareil usagé.

► Pendant et après la mise au rebut, assurez-vous que la cave à vin n'est pas placée à proximité d'essence ou d'autres gaz et liquides inflammables.

► Risque d'incendie dû à une fuite d'huile ou de fluide frigorigène ! Le fluide frigorigène et l'huile qu'ils contiennent sont inflammables. Ils peuvent s'enflammer en cas de concentration élevée et de contact avec une source de chaleur externe. Lors de la mise au rebut, vérifiez que le circuit frigorifique n'est pas endommagé afin d'éviter toute fuite de fluide frigorigène (indications sur la plaque signalétique) et d'huile.

► Les projections d'agent réfrigérant peuvent provoquer des lésions oculaires ! N'endommagez aucune partie du circuit de refroidissement :

- ne percez jamais les conduits de l'évaporateur contenant du frigorigène,
- ne coudez pas les conduits,
- ne grattez pas les revêtements de surfaces.

Symbole sur le compresseur (selon modèle)

Cette remarque est uniquement significative pour le recyclage. Il n'y a aucun danger en fonctionnement normal.

Consignes de sécurité et mises en garde



- ▶ L'huile dans le compresseur peut être mortel en cas d'ingestion et de pénétration dans les voies respiratoires.

Développement durable et protection de l'environnement

Votre contribution à la protection de l'environnement



Points de collecte sur www.quefairedemesdechets.fr
Privilégiez la réparation ou le don de votre appareil !

Recyclage de l'emballage

Nos emballages protègent votre appareil des dommages qui peuvent survenir pendant le transport. Nous les sélectionnons en fonction de critères écologiques permettant d'en faciliter le recyclage.

En participant au recyclage de vos emballages, vous contribuez à économiser les matières premières. Utilisez les collectes de matières recyclables spécifiques aux matériaux et les possibilités de retour. Les emballages de transport sont repris par votre revendeur Miele.

Votre ancien appareil

Les appareils électriques et électroniques contiennent souvent des matériaux précieux. Cependant, ils contiennent aussi des substances toxiques nécessaires au bon fonctionnement et à la sécurité des appareils. Si vous déposez ces appareils usagés avec vos ordures ménagères ou les manipulez de manière non conforme, vous risquez de nuire à la santé des personnes et à l'environnement. Ne jetez jamais vos anciens appareils avec vos ordures ménagères.



Veillez à ce que votre appareil de froid ne soit pas endommagé jusqu'à ce qu'il soit éliminé de manière appropriée et

respectueuse de l'environnement.

On évitera ainsi que le fluide frigorigène contenu dans le circuit et l'huile contenue dans le compresseur ne soient libérés dans l'atmosphère.

Faites appel au service d'enlèvement mis en place par votre commune, votre revendeur ou Miele, ou rapportez votre appareil dans un point de collecte spécialement dédié à l'élimination de ce type d'appareil. Vous êtes légalement responsable de la suppression des éventuelles données à caractère personnel figurant sur l'ancien appareil à éliminer. Vous êtes dans l'obligation de retirer, sans les détruire, les piles et accumulateurs usagés non fixés à votre appareil, ainsi que les lampes qui peuvent être retirées sans être détruites. Rapportez-les dans un point de collecte spécialement dédié à leur élimination, où ils peuvent être remis gratuitement. Afin de prévenir tout risque d'accident, veuillez garder votre ancien appareil hors de portée des enfants jusqu'à son enlèvement.

Économies d'énergie

- Lieu d'installation** La cave à vin doit refroidir plus souvent à des températures ambiantes plus élevées et utilise plus d'énergie dans le processus. Par conséquent :
- Installez la cave à vin dans une pièce bien ventilée.
 - Ne placez pas la cave à vin à côté d'une source de chaleur (radiateur, cuisinière).
 - Protégez la cave à vin de la lumière directe du soleil.
 - Veillez à ce que la température ambiante idéale se situe autour de 20 °C.
 - Maintenez les sections d'aération et de ventilation libres et enlevez régulièrement la poussière des sections d'aération et de ventilation.
- Réglage de la température** Plus vous abaissez la température, plus la consommation énergétique augmente ! Les réglages suivants sont conseillés :
- +12 à +14 °C.
- Utilisation** La consommation d'énergie est augmentée par l'apport de chaleur et la circulation d'air entravée. Par conséquent :
- Ouvrez toujours brièvement la porte de l'appareil. Un bon rangement des bouteilles de vin permet de s'orienter.
 - Refermez bien la porte après ouverture.
 - Pour la disposition des clayettes métalliques, respectez l'état de livraison.
 - Pour une meilleure ventilation de l'appareil, ne surchargez pas les clayettes métalliques.
 - Gardez les fentes d'aération du ventilateur libres dans la cave à vin.

Prise en main

Description de l'appareil

Vue d'ensemble de l'appareil

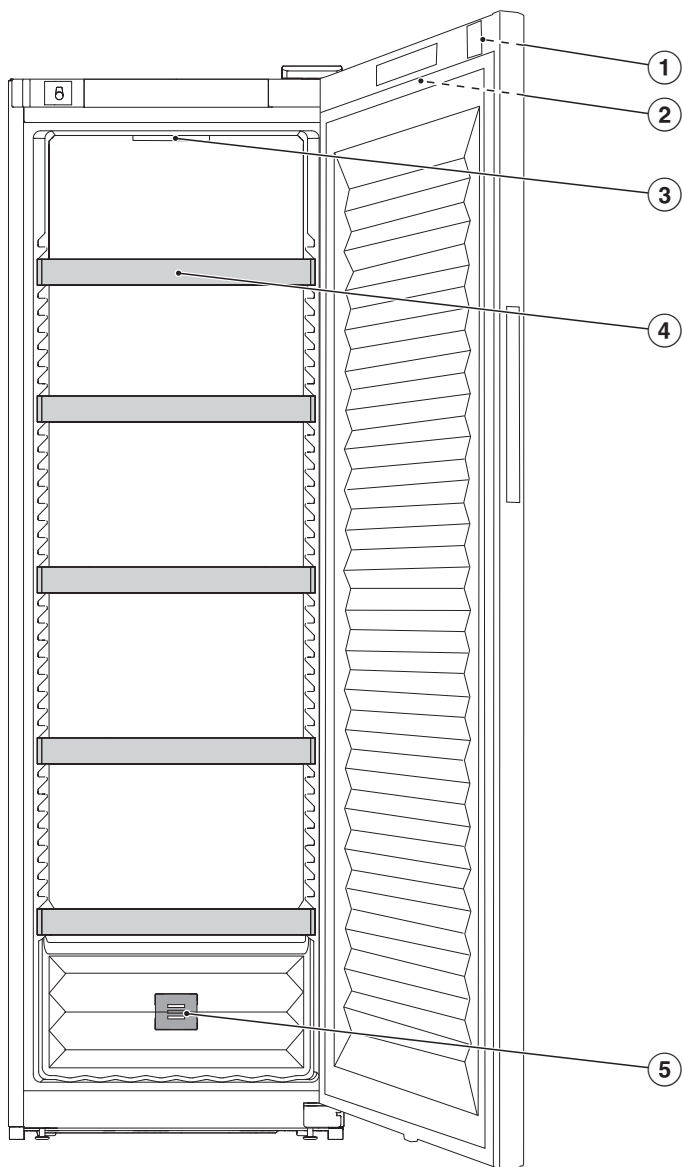

- ① Serrure de porte
- ② Écran extérieur sur la porte de l'appareil
- ③ Éclairage intérieur
- ④ Clayettes métalliques
- ⑤ Filtre à charbon actif (filtre Active AirClean)

Écran

Les objets pointus ou tranchants, tels que des crayons ou des stylos, peuvent rayer l'écran.

Effleurez l'écran uniquement avec les doigts.

Si votre doigt est froid, il est possible que l'écran ne réagisse pas.

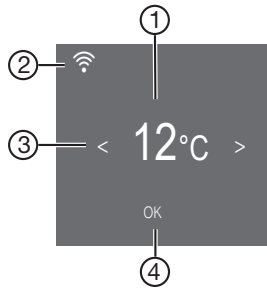

- ① Affichage de température
- ② Affichage Miele@home, statut de la connexion (visible uniquement si la fonction Miele@home a été configuré)
- ③ Touches sensibles pour sélectionner un réglage
- ④ Touche de capteur OK pour confirmer une sélection et entrer dans le mode de réglage 

Prise en main

Mode Réglages

Fonction de verrouillage /

La fonction de verrouillage activée protège contre l'arrêt involontaire de la cave à vin et contre les réglages involontaires effectués par des personnes non autorisées, par exemple des enfants.

Si vous ne souhaitez régler la température que brièvement, vous pouvez désactiver temporairement la fonction de verrouillage (voir chapitre « Ajuster les réglages »).

Éteindre la cave à vin

Vous pouvez ici éteindre la cave à vin (voir chapitre « Ajuster les réglages »).

Mode Shabbat

La cave à vin propose un mode Shabbat qui permet de faciliter l'observance des pratiques religieuses (voir chapitre « Ajuster les réglages »).

 sont provisoirement désactivés lorsque le mode Shabbat est activé.

- l'éclairage intérieur déclenché par l'ouverture de la porte,
- l'écran
- toute la signalisation sonore et visuelle
- une connexion WLAN active
- les rappels (par ex. affichage du filtre Active AirClean) : l'intervalle de temps réglé est arrêté

Toutes les autres fonctions préalablement activées restent activées.

Lorsque le mode Shabbat  est activé, vous ne pouvez procéder à aucun réglage sur votre cave à vin.

Information concernant le mode Shabbat

Ce produit est certifié par Star-K, un institut international de certification casher. Vous pouvez télécharger ici la version de la certification Star-K.

Délai jusqu'au déclenchement de l'alarme de porte

Vous pouvez régler ici le délai jusqu'au déclenchement de l'alarme de porte après l'ouverture de la porte de l'appareil (voir chapitre « Ajuster les réglages »).

Miele@home @

Votre cave à vin est équipée d'un module Wi-Fi intégré.

La mise en réseau est désactivée par défaut.

Vous pouvez installer ici la fonction Miele@home pour la 1ère fois, activer et désactiver le Wi-Fi ou réinitialiser la configuration réseau (voir chapitre « Ajuster les réglages »)

Pour utiliser cette fonctionnalité, il vous faut :

- un réseau Wi-Fi
- l'App Miele
- un compte utilisateur Miele. Le compte utilisateur peut être créé via l'App Miele.

L'App Miele vous guide lors de la connexion entre l'appareil et le réseau Wi-Fi local.

Une fois la cave à vin connectée au réseau Wi-Fi, vous pouvez par exemple procéder aux actions suivantes avec l'App :

- obtenir des informations sur le statut de votre appareil,
- modifier les réglages de votre cave à vin

En connectant la cave à vin à votre réseau Wi-Fi, vous consommez plus d'énergie, même si l'appareil est désactivé.

Assurez-vous que le signal de votre réseau Wi-Fi est suffisamment fort sur le lieu d'installation de votre cave à vin.

Disponibilité de la connexion Wi-Fi

La connexion Wi-Fi partage une plage de fréquence avec d'autres appareils (par ex. micro-ondes, jouets télécommandés). Cela peut entraîner des problèmes de connexion temporaires ou complets. Une disponibilité constante des fonctions proposées ne peut donc pas être garantie.

Disponibilité Miele@home

L'utilisation de l'App Miele dépend de la disponibilité du service Miele@home de votre pays.

Le service de Miele@home n'est pas disponible dans tous les pays.

Vous trouverez plus d'informations sur la disponibilité de ce service sur notre page Internet www.miele.fr.

Prise en main

Application Miele

Vous pouvez télécharger gratuitement les Apps Miele depuis l'Apple App Store® ou depuis Google Play Store™.



Bip de touches

Vous pouvez ici activer ou désactiver le bip de touches (voir chapitre « Ajuster les réglages »).

Signaux sonores et d'avertissement



Il est possible de modifier le volume des signaux sonores et d'avertissement (par ex. pour une alarme de porte ou un message d'erreur). Il est également possible de désactiver les signaux sonores et d'avertissement s'ils sont gênants (voir chapitre « Ajuster les réglages »).

Luminosité de l'écran

Vous pouvez ici adapter la luminosité de l'écran aux conditions d'éclairage de votre environnement (voir chapitre « Ajuster les réglages »).

Unité de température °C/°F

Vous pouvez régler ici l'unité de température souhaitée (°Celsius ou °Fahrenheit) (voir chapitre « Ajuster les réglages »).

Mode expo

Ici, vous pouvez désactiver le circuit de mesure si le circuit de mesure est activé à l'usine (l'écran affiche ) (voir chapitre « Ajuster les réglages »).

Le mode Expo permet aux revendeurs de présenter l'appareil sans activer la production de froid. Ce réglage n'est d'aucune utilité pour le particulier.

Réglages d'usine

Ici, vous pouvez réinitialiser les réglages de la cave à vin à son état de livraison (voir chapitre « Ajuster les réglages »).

Conseil : Rétablissez les paramètres de la cave à vin aux réglages d'usine, si vous vous débarrassez de votre cave à vin, la vendez ou mettez en service une cave à vin d'occasion. Cela réinitialisera aussi la configuration du réseau, de façon à effacer toutes les données personnelles de la cave à vin. Par ailleurs, un précédent propriétaire ne pourra plus accéder à la cave à vin.

Informations sur la cave à vin

Vous pouvez consulter ici le code du modèle et le numéro de fabrication de votre cave à vin.

Conservez ces données d'appareil :

- pour l'intégration de la cave à vin dans votre réseau WLAN (voir chapitre « Ajuster les réglages », paragraphe « Configurer Miele@home pour la première fois »).
- pour annoncer une anomalie au service après-vente Miele (voir chapitre « service après-vente Miele ».)
- pour la consultation d'informations auprès de la base de données EPREL (voir chapitre « Service après-vente »).

Indicateur de filtre Active AirClean

Grâce au filtrage de l'air par l'intermédiaire du filtre Actif AirClean, l'air qui pénètre dans la cave à vin est pur et inodore.

L'affichage du filtre Active AirClean  sur l'écran vous rappelle tous les 12 mois environ que le filtre Active AirClean doit être remplacé (voir chapitre « Nettoyage et entretien », section « Remplacer le filtre Active AirClean (filtre à charbon actif) »).

Ici, vous pouvez activer l'affichage du filtre Active AirClean  (voir chapitre « Ajuster les réglages »).

Accessoires fournis

Clé pour verrouiller la porte de l'appareil

Filtre à charbon actif (filtre Active AirClean)



Le filtre Actif AirClean assure une circulation d'air optimale et ainsi une excellente qualité de l'air dans la cave à vin.

Prise en main

Sécurité

Alarme de température

La cave à vin est équipée d'une alarme de température afin d'éviter que la température ne monte ou ne descende sans que l'on s'en aperçoive, ce qui pourrait nuire au vin.

Si la température atteint une plage de température trop chaude ou trop froide,   s'allume sur l'écran.

De plus, un signal sonore retentit jusqu'à ce que l'état d'alarme se termine ou que le signal soit désactivé manuellement.

Le moment où une plage de température est reconnue comme trop chaude ou trop froide dépend de la température réglée.

Le signal sonore et visuel se déclenche entre autres dans les cas suivants :



- Lorsque trop d'air chaud pénètre à l'intérieur de l'appareil lorsque vous rangez ou sortez des bouteilles de vin,
- Vous stockez une grande quantité de bouteilles de vin.
- Une panne de courant est survenue.
- La cave à vin rencontre une anomalie.

Désactiver l'alarme de température

Avant de désactiver l'alarme de température, il est nécessaire de déterminer et éliminer la cause de l'alarme.

Si l'alarme vous dérange, vous pouvez l'interrompre avant la fin.

■ Effleurez *OK*.

Le signal sonore s'arrête et disparaît à l'écran  .

À l'écran, la température la plus chaude qui régnait jusqu'à présent dans la cave à vin clignote pendant env. une minute. Pour terminer, l'affichage de la température bascule sur la température actuelle.

Alarme de porte

La cave à vin est équipée d'une alarme de porte afin d'éviter une perte d'énergie lorsque la porte de l'appareil est ouverte et de protéger les bouteilles de vin stockées des variations de température.

Si la porte de l'appareil reste ouverte pendant une longue période, l'écran affiche . De plus, un signal d'alarme retentit et l'éclairage intérieur clignote.

Le délai avant que l'alarme de porte ne soit réglée peut être modifié. Le signal sonore d'avertissement de l'alarme de porte peut aussi être désactivé (voir chapitre « Ajuster les réglages »).

Dès que la porte de l'appareil est fermée, le signal sonore s'arrête et  s'éteint.

Désactiver l'alarme de porte

Si l'alarme vous dérange, vous pouvez l'interrompre avant la fin.

- Effleurez *OK*.

Le signal sonore s'arrête et disparaît à l'écran . L'éclairage intérieur est allumé en permanence.

Si la porte de l'appareil n'est pas fermée, l'alarme de la porte se répète après environ 1 minute.

Utiliser la serrure de la porte

La serrure de porte mécanique vous permet de protéger votre stock de vin contre tout accès non autorisé.

Débrancher et ouvrir la cave à vin

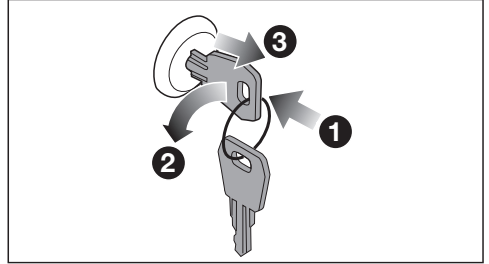

- Insérez la clé dans la serrure de la porte **1** dans la porte de l'appareil.
- Pour verrouiller : enfoncez la serrure et tournez la clé de 90° dans le sens inverse des aiguilles d'une montre **2**.
- Retirez la clé **3** et conservez la clé dans un endroit sûr.
- Pour déverrouiller : insérez la clé dans la serrure de la porte, poussez la serrure de la porte et tournez la clé de 90° dans le sens des aiguilles d'une montre.

Prise en main

Aménagement intérieur

Déplacer les grilles métalliques

Les grilles métalliques ne sont pas fixées et peuvent donc être facilement déplacées.

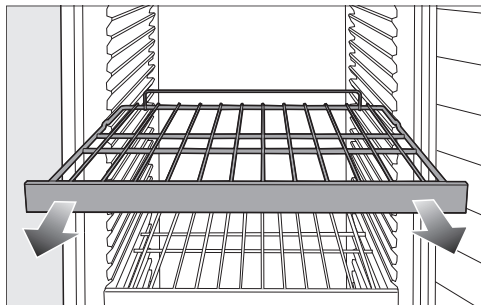

- Retirez la grille métallique vers l'avant.
- Remettez la grille métallique en place à l'endroit souhaité.

⚠ Risque de blessures provoquées par la chute de bouteilles de vin.

Des bouteilles risquent de s'imbriquer sur les grilles métalliques et en retirant les grilles métalliques, attention à ne pas faire tomber de bouteilles hors de l'appareil.

Ne retirez les grilles métalliques que lorsqu'**elles ne sont pas chargées**.

Capacité maximale

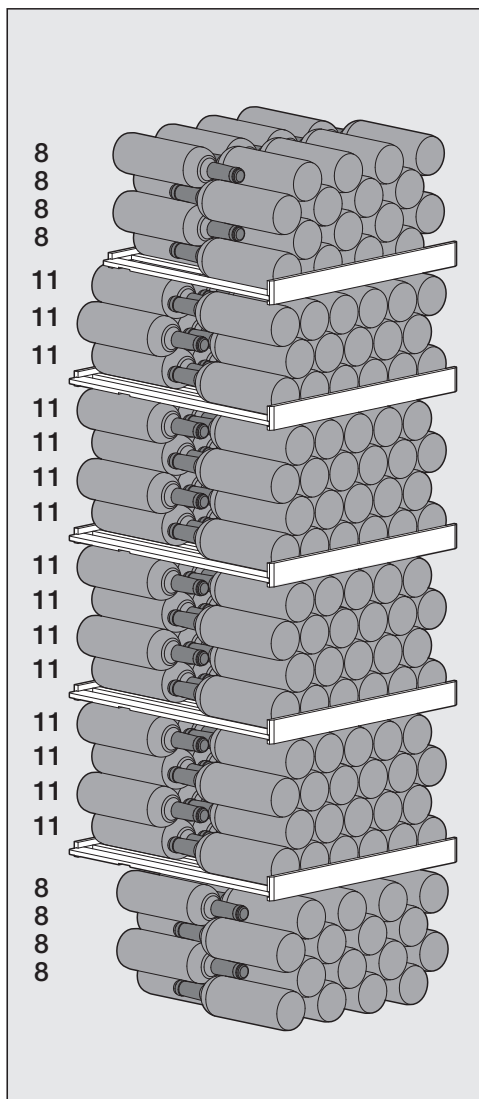

Vous pouvez stocker jusqu'à 229 bouteilles de type Bordeaux, 0,75 l.

Disposition des bouteilles de vin sur les grilles métalliques

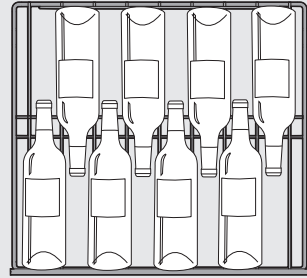

Disposition des bouteilles de vin sur la grille métallique supérieure ainsi que sur le fond de l'appareil

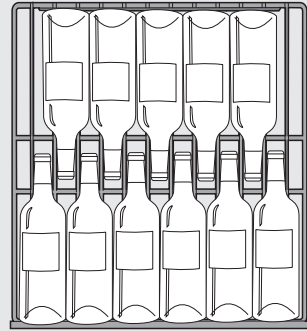

Disposition des bouteilles de vin sur les autres grilles métalliques

⚠ Risque de dommages en cas de surcharge.

Un dépassement de la recommandation de charge maximale peut entraîner des dommages sur les grilles métalliques.

Chaque grille métallique peut être chargée de 70 kg maximum.

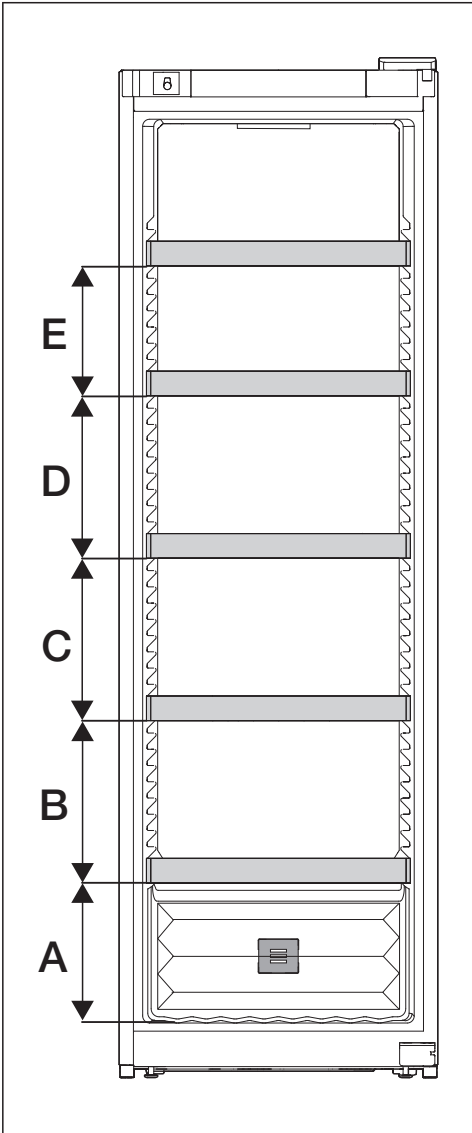

A	B	C	D	E
260	300	300	300	240

La capacité maximale n'est atteinte que si les distances indiquées (en mm) entre les grilles métalliques sont respectées.

Mise en service

Avant la première utilisation



- Retirez tous les matériaux d'emballage et les films de protection.
- Nettoyez l'intérieur de l'appareil et les accessoires (voir chapitre « Nettoyage et entretien »).

Branchement de la cave à vin

- Raccordez la cave à vin au réseau électrique comme décrit dans le chapitre « Installation », section « Raccordement électrique ».

L'écran affiche d'abord Miele, puis .

Activer le filtre à charbon actif (filtre Active AirClean)

- Activez l'affichage du filtre Active AirClean  (voir chapitre « Ajuster les réglages », section « Activer l'affichage du filtre Active AirClean  »).

Mise en marche de la cave à vin



- Effleurez *OK*.

Si l'écran reste inactif pendant un certain temps, l'écran passe en mode d'économie d'énergie et s'assombrit.

La cave à vin commence à produire du froid et l'éclairage intérieur s'allume à chaque fois que vous ouvrez la porte.

En fonction de la température ambiante et des réglages, il faut parfois plusieurs heures avant que la température sélectionnée soit atteinte et affichée.

Arrêt de la cave à vin

- Effleurez *OK*.
L'écran affiche .
- Effleurez *OK*.
- Faites défiler à l'aide de la touche sensitive < sur le symbole .
- Effleurez *OK*.

L'écran affiche .

L'éclairage intérieur s'éteint et la production de froid s'arrête.

Attention : la cave à vin n'est pas déconnectée du secteur lorsqu'elle est éteinte.

En cas d'absence prolongée

En cas d'arrêt prolongé de la cave à vin, de la moisissure risque de se former si les portes restent fermées et si l'appareil n'a pas été nettoyé. Nettoyez la cave à vin.

Si la cave à vin doit rester longtemps sans fonctionner, respectez ce qui suit :

- Éteignez la cave à vin.
- Débranchez l'appareil ou désactivez le fusible de l'installation domestique.
- Pour aérer suffisamment la cave à vin et éviter la formation d'odeurs, nettoyez la cave à vin et laissez-la ouverte.

Régler la température

Pour la conservation à long terme de vos vins, une température comprise entre 12 et 14 °C est recommandée.

■ Effleurez *OK*.

L'écran affiche .

■ Effleurez *OK*.

■ Changez la température avec les touches sensibles < et >.

■ Effleurez *OK*.

L'affichage de la température revient à la température réelle qui prévaut actuellement dans la cave à vin.

La température de la cave à vin augmente :

- en fonction de la fréquence et la durée d'ouverture de la porte de l'appareil,
- plus le nombre de bouteilles de vin entreposées est élevé,
- plus les bouteilles de vin nouvellement ajoutées sont chaudes,
- plus la température ambiante de la cave à vin est élevée. Cette cave à vin est prévue pour une classe climatique (température ambiante) précise dont il faut respecter les limites.

Possibilités de réglage de la température

Vous pouvez choisir une température allant de 5 °C à 20 °C.

Affichage de température

En fonctionnement normal, l'écran affiche la **température moyenne réelle** qui règne dans la cave à vin.

En fonction de la température ambiante et des réglages, il faut parfois plusieurs heures avant que la température sélectionnée soit atteinte et affichée.

Régler l'humidité de l'air (ActiveHumidity)

Pour que le réglage de l'humidité de l'air fonctionne correctement, une température ambiante de 19 à 28 °C est nécessaire.

■ Effleurez *OK*.

L'écran affiche .

■ Faites défiler à l'aide de la touche sensible > sur le symbole .

■ Effleurez *OK*.

■ Sélectionnez le taux d'humidité souhaité (Δ, ΔΔ ou ΔΔΔ) à l'aide des touches sensibles < et >.

■ Effleurez *OK*.

■ Faites défiler à l'aide de la touche sensible < ou > sur le symbole .

■ Effleurez *OK*.

Selon la température ambiante et l'humidité de l'air réglée, il peut s'écouler quelques jours avant que l'humidité de l'air réel ne soit atteinte et affichée.

Utilisation

Valeurs de réglage possibles pour l'humidité de l'air

Vous pouvez régler l'humidité de l'air sur 3 niveaux et l'adapter ainsi à vos besoins individuels.

- δ : faible humidité de l'air
- $\delta\delta$: humidité moyenne de l'air
- $\delta\delta\delta$: humidité de l'air élevée

N'oubliez pas que la consommation d'énergie augmente légèrement avec le niveau d'humidité réglé.

Si vous souhaitez utiliser la cave à vin pour stocker à long terme des bouteilles de vin avec des bouchons en liège naturel, nous vous conseillons de choisir une humidité moyenne $\delta\delta$.

Consulter le taux d'humidité réel i_δ

Selon la température ambiante et l'humidité de l'air réglée, il peut s'écouler quelques jours avant que l'humidité de l'air réelle ne soit atteinte et s'affiche.

■ Effleurez *OK*.

L'écran affiche i_δ .

■ Faites défiler à l'aide de la touche sensitive $>$ sur le symbole i_δ .

■ Effleurez *OK*.

L'écran affiche le taux d'humidité réel qui règne actuellement dans la cave à vin (la valeur est calculée en moyenne sur environ 2 heures).

■ Pour quitter l'écran, tapez sur *OK*.

■ Faites défiler à l'aide de la touche sensitive $<$ ou $>$ sur le symbole \hookrightarrow .

■ Effleurez *OK*.



Explications sur les réglages correspondants

En mode Réglages , l'alarme de la porte et d'autres messages d'avertissement sont automatiquement bloqués.





Activation de la fonction de verrouillage /

- Effleurez *OK*.

L'écran affiche .

- Faites défiler à l'aide de la touche sensitive < ou > sur le symbole .
- Effleurez *OK*.
- Faites défiler à l'aide de la touche sensitive < ou > sur le symbole .
- Effleurez *OK*.

Lorsque la fonction de verrouillage  est activée, un point apparaît dans le coin supérieur de l'écran •.

- Fermez et ouvrez la porte de l'appareil. Ce n'est qu'alors que la fonction de verrouillage est activée .
- **Pour quitter le mode Réglages **, faites défiler à l'aide de la touche sensitive < ou > sur le symbole .
- Effleurez *OK*.
- Faites défiler à l'aide de la touche sensitive < ou > sur le symbole  et appuyer sur *OK*.

Désactiver brièvement la fonction de verrouillage /

- Effleurez *OK*.

L'écran affiche .

- Effleurez la touche sensitive *OK* pendant 6 secondes.

L'écran affiche .

- Effleurez *OK*.

- Effectuez maintenant les réglages souhaités.
- Effleurez *OK*.

Fermez la porte de l'appareil pour réactiver la fonction de verrouillage .



Désactiver totalement la fonction de verrouillage /

- Effleurez *OK*.



L'écran affiche .

- Effleurez la touche sensitive *OK* pendant 6 secondes.

L'écran affiche .

- Faites défiler à l'aide de la touche sensitive < ou > sur le symbole .
- Effleurez *OK*.
- Faites défiler à l'aide de la touche sensitive < ou > sur le symbole .
- Effleurez *OK*.

Lorsque la fonction de verrouillage est désactivée,  apparaît à l'écran.

- **Pour quitter le mode Réglages **, faites défiler à l'aide de la touche sensitive < ou > sur le symbole .
- Effleurez *OK*.
- Faites défiler à l'aide de la touche sensitive < ou > sur le symbole  et appuyer sur *OK*.

Ajuster les réglages

Éteindre la cave à vin

- Effleurez *OK*.

L'écran affiche .

- Faites défiler à l'aide de la touche sensible < ou > sur le symbole .

- Effleurez *OK*.

- Faites défiler à l'aide de la touche sensible < ou > sur le symbole .

- Effleurez *OK*.

L'écran affiche .

L'éclairage intérieur s'éteint et la production de froid s'arrête.

Attention : la cave à vin n'est pas déconnectée du secteur lorsqu'elle est éteinte.

Activer le mode Shabbat

- Effleurez *OK*.



L'écran affiche .

- Faites défiler à l'aide de la touche sensible < ou > sur le symbole .

- Effleurez *OK*.

- Faites défiler à l'aide de la touche sensible < ou > sur le symbole .

- Effleurez *OK*.

Lorsque la fonction Mode Shabbat  est activée, un point apparaît dans le coin supérieur de l'écran .

Au bout de 3 secondes, l'écran s'éteint.

La signalisation sonore et visuelle étant désactivée, vous devez contrôler que la porte est bien fermée.

Désactiver le mode Shabbat



Le mode Shabbat  se désactive automatiquement au bout de 80 heures environ.

Vous pouvez également désactiver prématurément la fonction mode Shabbat .

- Effleurez *OK*.



L'écran affiche .

- Effleurez *OK*.

Lorsque la fonction Mode Shabbat  est activée, un point apparaît dans le coin supérieur de l'écran .

- Effleurez *OK*.

Lorsque la fonction Mode Shabbat  est désactivée, le point dans le coin supérieur de l'écran s'éteint.

- **Pour quitter le mode Réglages** , faites défiler à l'aide de la touche sensible < ou > sur le symbole .





- Effleurez *OK*.

- Faites défiler à l'aide de la touche sensible < ou > sur le symbole  et appuyer sur *OK*.

Modifier le délai jusqu'au déclenchement de l'alarme de porte

- Effleurez *OK*.





L'écran affiche .

- Faites défiler à l'aide de la touche sensitive < ou > sur le symbole .
- Effleurez *OK*.
- Faites défiler à l'aide de la touche sensitive < ou > sur le symbole .
- Effleurez *OK*.
- Sélectionnez la durée souhaitée entre 30 secondes et 3 minutes : 30 secondes à l'aide des touches sensibles < et >.
- Effleurez *OK*.
- **Pour quitter le mode Réglages** , faites défiler à l'aide de la touche sensitive < ou > sur le symbole .
- Effleurez *OK*.
- Faites défiler à l'aide de la touche sensitive < ou > sur le symbole  et appuyer sur *OK*.

Installer pour la première fois Miele@home

- Effleurez *OK*.

L'écran affiche .

- Faites défiler à l'aide de la touche sensitive < ou > sur le symbole .
- Effleurez *OK*.
- Faites défiler à l'aide de la touche sensitive < ou > sur le symbole .
- Effleurez *OK*.
- Sélectionnez la méthode de connexion souhaitée à l'aide des touches sensibles < et > (APP ou WPS).
- Effleurez *OK*.
- **Pour quitter le mode Réglages** , faites défiler à l'aide de la touche sensitive < ou > sur le symbole .
- Effleurez *OK*.
- Faites défiler à l'aide de la touche sensitive < ou > sur le symbole  et appuyer sur *OK*.

Une fois l'inscription réussie, l'écran affiche .

Si la connexion n'a pas pu être établie,  apparaît à l'écran.

Redémarrez le programme.

Ajuster les réglages

Désactiver la connexion WLAN

- Effleurez *OK*.

L'écran affiche .



- Faites défiler à l'aide de la touche sensitive < ou > sur le symbole .

- Effleurez *OK*.

- Faites défiler à l'aide de la touche sensitive < ou > sur le symbole .

- Effleurez *OK*.

Lorsque le Wi-Fi est désactivé, le symbole  apparaît à l'écran.

- **Pour quitter le mode Réglages** , faites défiler à l'aide de la touche sensitive < ou > sur le symbole .

- Effleurez *OK*.

- Faites défiler à l'aide de la touche sensitive < ou > sur le symbole  et appuyer sur *OK*.

Activer la connexion WLAN

- Effleurez *OK*.

L'écran affiche .



- Faites défiler à l'aide de la touche sensitive < ou > sur le symbole .



- Effleurez *OK*.

- Faites défiler à l'aide de la touche sensitive < ou > sur le symbole .

- Effleurez *OK*.

- Faites défiler à l'aide de la touche sensitive < ou > sur le symbole  et appuyer sur *OK*.

Lorsque le Wi-Fi est activé, le symbole  et un point apparaissent dans le coin supérieur de l'écran .

- **Pour quitter le mode Réglages** , faites défiler à l'aide de la touche sensitive < ou > sur le symbole .

- Effleurez *OK*.

- Faites défiler à l'aide de la touche sensitive < ou > sur le symbole  et appuyer sur *OK*.

Si la connexion Wi-Fi est activée, le symbole  apparaît sur l'écran.

Réinitialiser la configuration du réseau

- Effleurez *OK*.

L'écran affiche .

- Faites défiler à l'aide de la touche sensitive < ou > sur le symbole .

- Effleurez *OK*.

- Faites défiler à l'aide de la touche sensitive < ou > sur le symbole .



- Effleurez *OK*.

- Faites défiler à l'aide de la touche sensitive > sur le symbole .

- Effleurez *OK*.

- Faites défiler à l'aide de la touche sensitive > sur le symbole .

- Effleurez *OK*.

- **Pour quitter le mode Réglages** , faites défiler à l'aide de la touche sensitive < ou > sur le symbole .

- Effleurez *OK*.

- Faites défiler à l'aide de la touche sensitive < ou > sur le symbole  et appuyer sur *OK*.

Tous les réglages effectués et les valeurs saisies pour Miele@home sont réinitialisés.



La connexion Wi-Fi a été désactivée,  s'éteint sur l'écran.

Réinitialisez la configuration réseau si vous vous débarrassez de votre cave à vin, si vous la vendez ou si vous mettez en service une cave à vin d'occasion. Toutes les données personnelles sont supprimées de la cave à vin. Par ailleurs, un précédent propriétaire ne pourra plus accéder à la cave à vin.



Désactiver le bip touches

- Effleurez *OK*.

L'écran affiche .

- Faites défiler à l'aide de la touche sensitive < ou > sur le symbole .
- Effleurez *OK*.
- Faites défiler à l'aide de la touche sensitive < ou > sur le symbole .
- Effleurez *OK*.

Lorsque le bip touches est désactivée,  s'affiche.



- **Pour quitter le mode Réglages** , faites défiler à l'aide de la touche sensitive < ou > sur le symbole .



- Effleurez *OK*.
- Faites défiler à l'aide de la touche sensitive < ou > sur le symbole  et appuyer sur *OK*.



Activer le bip de touches

- Effleurez *OK*.

L'écran affiche .

- Faites défiler à l'aide de la touche sensitive < ou > sur le symbole .
- Effleurez *OK*.
- Faites défiler à l'aide de la touche sensitive < ou > sur le symbole .
- Effleurez *OK*.

Lorsque le bip de touches est activée,  s'affiche. De plus, un point apparaît dans le coin supérieur de l'écran .

- **Pour quitter le mode Réglages** , faites défiler à l'aide de la touche sensitive < ou > sur le symbole .



- Effleurez *OK*.
- Faites défiler à l'aide de la touche sensitive < ou > sur le symbole  et appuyer sur *OK*.

Ajuster les réglages



Modifier le volume des signaux sonores et d'avertissement /

- Effleurez *OK*.

L'écran affiche .

- Faites défiler à l'aide de la touche sensitive < ou > sur le symbole .
- Effleurez *OK*.
- Faites défiler à l'aide de la touche sensitive < ou > sur le symbole .
- Effleurez *OK*.
- Sélectionner le volume souhaité pour les signaux sonores et d'avertissement à l'aide des touches sensibles < et >.
- Effleurez *OK*.





Lorsque les signaux sonores et d'avertissement sont désactivés,  apparaît.

- **Pour quitter le mode Réglages** , faites défiler à l'aide de la touche sensitive < ou > sur le symbole .
- Effleurez *OK*.
- Faites défiler à l'aide de la touche sensitive < ou > sur le symbole  et appuyer sur *OK*.

Modifier la luminosité de l'écran

- Effleurez *OK*.

L'écran affiche .

- Faites défiler à l'aide de la touche sensitive < ou > sur le symbole .
- Effleurez *OK*.
- Faites défiler à l'aide de la touche sensitive < ou > sur le symbole .
- Effleurez *OK*.
- Sélectionnez la luminosité souhaitée de l'écran à l'aide des touches sensibles < et >.
- Effleurez *OK*.
- **Pour quitter le mode Réglages** , faites défiler à l'aide de la touche sensitive < ou > sur le symbole .
- Effleurez *OK*.
- Faites défiler à l'aide de la touche sensitive < ou > sur le symbole  et appuyer sur *OK*.

Modifier l'unité de température °C/°F

- Effleurez *OK*.

L'écran affiche .



- Faites défiler à l'aide de la touche sensitive < ou > sur le symbole .

- Effleurez *OK*.

- Faites défiler à l'aide de la touche sensitive < ou > sur le symbole °C ou °F.

- Effleurez *OK*.

L'unité de température °C ou °F est maintenant sélectionnée.

- **Pour quitter le mode Réglages** , faites défiler à l'aide de la touche sensitive < ou > sur le symbole .

- Effleurez *OK*.

- Faites défiler à l'aide de la touche sensitive < ou > sur le symbole  et appuyer sur *OK*.

Désactiver le mode expo

- Effleurez *OK*.

L'écran affiche d'abord Miele, puis l'affichage de la température.

- Effleurez *OK*.

- Faites défiler à l'aide de la touche sensitive < ou > sur le symbole .

- Effleurez *OK*.

Après l'arrêt du mode Expo , la cave à vin s'arrête et doit être remis en marche.

Réinitialiser les réglages d'usine

- Effleurez *OK*.

L'écran affiche .

- Faites défiler à l'aide de la touche sensitive < ou > sur le symbole .

- Effleurez *OK*.

- Faites défiler à l'aide de la touche sensitive < ou > sur le symbole .

- Effleurez *OK*.

- Faites défiler à l'aide de la touche sensitive > sur le symbole .

- Effleurez *OK*.

La cave à vin s'arrête et doit être rallumée.

Activer le témoin du filtre Active AirClean

- Effleurez *OK*.



L'écran affiche .



- Faites défiler à l'aide de la touche sensitive < ou > sur le symbole .

- Effleurez *OK*.

- Faites défiler à l'aide de la touche sensitive < ou > sur le symbole .

- Effleurez *OK*.

Lorsque l'affichage du filtre Active AirClean  est activé, un point apparaît dans le coin supérieur de l'écran .

- **Pour quitter le mode Réglages** , faites défiler à l'aide de la touche sensitive < ou > sur le symbole .

- Effleurez *OK*.

- Faites défiler à l'aide de la touche sensitive < ou > sur le symbole  et appuyer sur *OK*.

Nettoyage et entretien

La plaque signalétique apposée à l'intérieur de la cave à vin ne doit pas être enlevée. Elle vous sera utile en cas de panne !

Veuillez vous assurer que l'eau ne pénètre pas dans l'électronique ni dans l'éclairage.

 Risque d'endommagement en cas de pénétration d'humidité. La vapeur d'un nettoyeur vapeur peut endommager les plastiques et les composants électriques. N'utilisez en aucun cas de nettoyeur vapeur pour nettoyer votre cave à vin.

 Danger pour la santé dû aux impuretés introduites. Les impuretés introduites de l'extérieur (par exemple aussi dans les restes d'aliments ou de boissons) peuvent favoriser l'apparition de moisissures dans la cave à vin si la température et l'humidité de l'air sont élevées. Ne placez que des bouteilles de vin et des accessoires propres dans la cave à vin.

Conseils d'entretien

À l'intérieur de la cave à vin, utilisez exclusivement des détergents et produits d'entretien sans danger pour les aliments.

Pour éviter d'endommager toutes les surfaces, **ne pas utiliser** :

- de produits nettoyant à base de soude, d'ammoniaque, d'acide ou de chlorure,
- de produit anti-calcaire,

- de détergent abrasif (par ex. poudre, crème à récurer ou pierres de nettoyage),
- de détergent contenant des solvants,
- de produits nettoyants inox,
- de produits de lavage pour lave-vaisselle,
- décapant four en bombe
- de produits de lavage pour tables de cuisson en vitrocéramique (sauf pour le nettoyage de la façade en verre)
- de nettoyant pour vitres (sauf pour le nettoyage de la façade en verre : nettoyant pour vitres à faible teneur en alcool, sans additifs, par ex. des extraits d'agrumes ou équivalent),
- d'éponges et de brosses abrasives (par ex. éponges à récurer),
- de gomme de nettoyage,
- de grattoir en métal acéré.

Pour le nettoyage, nous recommandons d'utiliser de l'eau tiède additionnée d'un peu de produit vaisselle.

Préparer la cave à vin pour le nettoyage

■ Éteignez la cave à vin.

 apparaît à l'écran et le système de refroidissement est désactivé.

■ Sortez les bouteilles de la cave à vin et entreposez-les dans un endroit frais.

■ Si nécessaire, retirez toutes les parties amovibles pour les nettoyer (voir le chapitre « Prise en main », section « Aménager l'intérieur »).

Nettoyage de l'intérieur

Nettoyez l'appareil au moins une fois par mois.

Les dépôts déjà incrustés sont plus difficiles, voire impossibles à retirer. Les surfaces sont susceptibles de se décolorer ou de s'altérer. Il est préférable d'éliminer immédiatement les salissures.

- Nettoyez l'intérieur de l'appareil avec une éponge propre, de l'eau tiède et un peu de produit vaisselle.
- Lavez toutes les pièces sous l'eau courante, et non au lave-vaisselle.
- Nettoyez toutes les pièces en **bois** à l'aide d'un chiffon légèrement humide mais **pas** mouillé.
- Rincez ensuite à l'eau claire puis séchez avec un chiffon.
- Pour que la cave à vin soit suffisamment aérée et pour éviter la formation d'odeurs, laissez-la encore ouverte pendant un court moment.

Changer les filtres Active AirClean

Vous pouvez vous procurer des filtres Active AirClean chez votre revendeur, auprès du service après-vente Miele ou sur la boutique en ligne Miele.

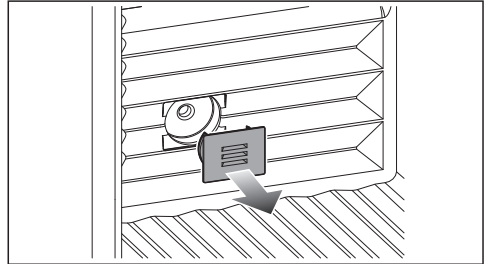

- Retirez le cache.

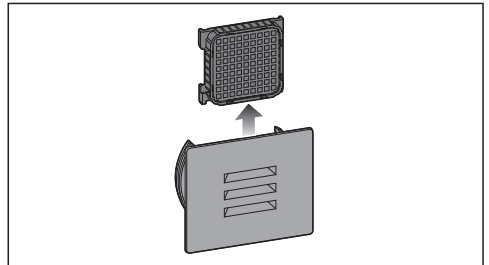

- Retirez le filtre Active AirClean usagé.
- Jetez le filtre Active AirClean usagé avec les ordures ménagères.

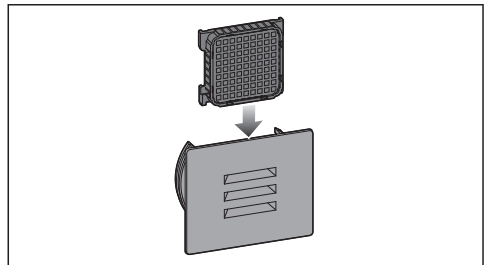

- Installez le nouveau filtre Active AirClean.

Nettoyage et entretien

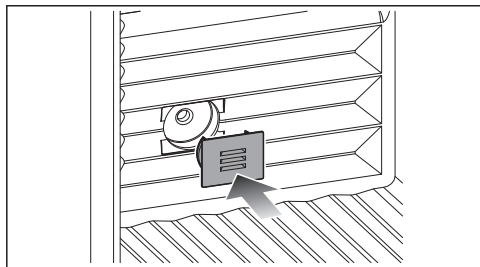

- Remplacez le cache de protection.

Confirmer le remplacement du filtre Active AirClean

- Effleurez OK.

Le symbole  disparaît de l'écran et le compteur de temps est remis à zéro.

Nettoyer la façade et les parois latérales

Des dépôts déjà incrustés sont plus difficiles, voire impossibles à retirer. Les surfaces sont susceptibles de se décolorer ou de s'altérer.

Nous recommandons d'éliminer les salissures présentes sur la façade et les parois latérales le plus vite possible.

Toutes les surfaces sont sensibles aux rayures et risquent de se tacher au contact de produits de nettoyage inappropriés.

Veuillez consulter la section « Conseils pour l'entretien » au début du présent chapitre.

- Nettoyez la façade de l'appareil à l'aide d'un carré vaisselle propre, de produit vaisselle et d'eau chaude. Vous pouvez également utiliser un chiffon propre et humide en micro-fibres, sans détergent.

- Rincez ensuite à l'eau claire puis séchez avec un chiffon doux.

Nettoyer le joint de porte

 Risque de dommages en cas de nettoyage incorrect.

Si un corps gras est appliqué sur le joint de porte, il risque de devenir po- reux.

N'appliquez aucun corps gras sur le joint de porte.

- Nettoyez régulièrement le joint à l'eau claire puis séchez-le soigneusement à l'aide d'un chiffon.

Nettoyer les ouvertures d'aération et d'évacuation

Les dépôts de poussière augmentent la consommation énergétique.

- Nettoyez régulièrement toutes les fentes d'aération et de ventilation avec un pinceau ou un aspirateur (utilisez par exemple la brosse à meubles des aspirateurs Miele).

Après le nettoyage

- Remettez tous les éléments en place dans la cave à vin.
- Allumez la cave à vin.
- Placez les bouteilles dans la cave à vin et fermez la porte.

Dégivrage automatique

La cave à vin dégivre automatiquement.

Vous pouvez remédier vous-même à la plupart des anomalies. Dans bon nombre de cas, vous économiserez ainsi du temps et de l'argent car vous n'aurez pas besoin de contacter le service après-vente.

Sur www.miele.fr/support/customer-assistance vous trouverez des informations supplémentaires sur la manière de remédier vous-même aux pannes.







En cas de panne ou d'anomalie, évitez d'ouvrir la porte de l'appareil afin de réduire au maximum la perte de froid.

Problème	Cause et solution
<p>Le compresseur fonctionne de plus en plus souvent et de plus en plus longtemps et la température à l'intérieur de la cave à vin baisse.</p>	<p>Les fentes d'aération et de ventilation sont obstruées ou empoussiérées.</p> <ul style="list-style-type: none"> ■ Ne recouvrez pas les fentes d'aération et d'évacuation de l'air. ■ Dépoussiérez-les régulièrement.
	<p>La porte de l'appareil a été ouverte souvent. Ou de grandes quantités de bouteilles de vin ont été fraîchement entreposées.</p> <ul style="list-style-type: none"> ■ N'ouvrez la porte de l'appareil que si nécessaire et aussi brièvement que possible. <p>La température requise revient peu à peu à la normale.</p>
	<p>La porte n'est pas bien fermée.</p> <ul style="list-style-type: none"> ■ Fermez la porte de l'appareil. <p>La température requise revient peu à peu à la normale.</p>
	<p>La température ambiante est trop élevée. Plus la température ambiante est élevée, plus le compresseur fonctionne longtemps.</p> <ul style="list-style-type: none"> ■ Suivez les indications du chapitre « Installation », section « Lieu d'installation ».
	<p>La température à l'intérieur de la cave à vin est réglée sur une valeur trop basse.</p> <ul style="list-style-type: none"> ■ Corrigez les réglages de température.

Corriger les problèmes







Problèmes d'ordre général avec la cave à vin



Problème	Cause et solution
L'humidité souhaitée dans la cave à vin ne s'établit pas.	La température ambiante est trop élevée ou trop basse. ■ Veillez à ce que la température ambiante soit comprise entre 19 et 28 °C.
	La température à l'intérieur de la cave à vin est réglée sur une valeur trop élevée. ■ Pour la conservation à long terme de vos vins, une température comprise entre 12 et 14 °C est recommandée.
	L'humidité ambiante est trop basse. ■ Si l'humidité ambiante est très basse, il se peut que l'on n'obtienne pas un taux d'humidité élevé dans la cave à vin.
	L'humidité de l'air dans la cave à vin dépend en principe de la fréquence et de la durée d'ouverture des portes, de la température et de l'humidité ambiantes, du chargement et du réglage de l'appareil.
Aucun signal d'alarme ne retentit, alors que la porte de l'appareil est ouverte depuis un certain temps.	Il ne s'agit pas d'une anomalie. Le signal d'avertissement a été désactivé dans le mode Réglages. Si vous souhaitez réactiver l'alarme sonore : ■ Effleurez <i>OK</i> . L'écran affiche  . ■ Faites défiler à l'aide de la touche sensitive < ou > sur le symbole  . ■ Effleurez <i>OK</i> . ■ Faites défiler à l'aide de la touche sensitive < ou > sur le symbole  . ■ Effleurez <i>OK</i> . ■ Sélectionner le volume souhaité pour les signaux sonores et d'avertissement à l'aide des touches sensibles < et >. ■ Effleurez <i>OK</i> . Lorsque les signaux d'avertissement et de signalisation sont activées,  apparaît.

Messages à l'écran





Message	Cause et solution
■ s'allume à l'écran, la cave à vin ne produit pas de froid bien que la commande de l'appareil et l'éclairage intérieur continuent de fonctionner.	<p>Le Mode expo est activé.</p> <ul style="list-style-type: none"> ■ Effleurez OK. <p>L'écran affiche d'abord Miele, puis l'affichage de la température.</p> <ul style="list-style-type: none"> ■ Effleurez OK. ■ Faites défiler à l'aide de la touche sensitive < ou > sur le symbole ■. ■ Effleurez OK. <p>Après l'arrêt du mode Expo ■, la cave à vin s'arrête et doit être remis en marche.</p>
L'écran n'affiche rien. Il reste noir.	<p>Le mode Shabbat ■■■ est activé : l'éclairage intérieur est désactivé et la cave à vin refroidit.</p> <ul style="list-style-type: none"> ■ Effleurez OK. <p>L'écran affiche ■■■.</p> <ul style="list-style-type: none"> ■ Effleurez OK. <p>Lorsque la fonction Mode Shabbat ■■■ est activée, un point apparaît dans le coin supérieur de l'écran •.</p> <ul style="list-style-type: none"> ■ Effleurez OK. <p>Lorsque la fonction Mode Shabbat ■■■ est désactivée, le point dans le coin supérieur de l'écran s'éteint.</p> <hr/> <p>L'écran n'est pas correctement raccordé à la cave à vin.</p> <ul style="list-style-type: none"> ■ Le changement de butée de porte n'a-t-il pas été effectué correctement ? Vérifiez encore une fois ultérieurement la connexion entre la cave à vin et l'écran (voir les instructions de montage jointes). <hr/> <p>Le mode d'économie d'énergie est activé : si l'écran reste inactif pendant un certain temps, l'écran passe en mode d'économie d'énergie et devient sombre.</p>
L'écran affiche  , la cave à vin ne peut pas être utilisée.	<p>La fonction de verrouillage est activée.</p> <ul style="list-style-type: none"> ■ Déverrouillez brièvement la cave à vin ou désactivez complètement la fonction de verrouillage (voir chapitre « Ajuster les réglages »).

Corriger les problèmes

Message	Cause et solution
Le symbole  s'allume à l'écran et un signal sonore retentit.	<p>L'indicateur du filtre ActiveAirClean  vous rappelle que le filtre ActiveAirClean doit être remplacé.</p> <ul style="list-style-type: none"> ■ Remplacez le filtre ActiveAirClean (voir chapitre "Nettoyage et entretien", section "Remplacement du filtre ActiveAirClean") et confirmez le remplacement du filtre ActiveAirClean en tapant sur <i>OK</i>. <p>Le symbole  disparaît à l'écran.</p>
L'écran affiche  , de plus un signal d'alarme retentit et l'éclairage intérieur clignote.	<p>L'alarme de porte a été activée.</p> <ul style="list-style-type: none"> ■ Effleurez <i>OK</i>. <p>Le signal sonore d'avertissement s'arrête, le symbole  s'éteint et l'éclairage intérieur s'allume à nouveau de manière constante.</p> <ul style="list-style-type: none"> ■ Fermez la porte de l'appareil.
 s'allume à l'écran et un signal d'alarme retentit.	<p>L'alarme de température a été activée. La température dans la cave à vin est plus chaude ou froide que la température réglée.</p> <p>Voici quelques causes possibles :</p> <ul style="list-style-type: none"> – La porte de l'appareil a été ouverte souvent. – Les fentes d'aération et d'évacuation d'air ont été recouvertes, – Il y a eu une panne de courant prolongée (coupure de courant). <ul style="list-style-type: none"> ■ Effleurez <i>OK</i>. <p> Le signal sonore s'arrête et disparaît à l'écran.</p> <p>À l'écran, la température la plus chaude qui régnait jusqu'à présent dans la cave à vin clignote pendant env. une minute. Pour terminer, l'affichage de la température bascule sur la température actuelle.</p> <p>Vous pouvez quitter l'affichage de température clignotant :</p> <ul style="list-style-type: none"> ■ Effleurez <i>OK</i>. <p>L'affichage de la température maximale atteinte s'éteint. Ensuite, l'écran affiche à nouveau la température réelle du moment qui règne dans la cave à vin.</p> <ul style="list-style-type: none"> ■ Remédiez à l'état d'alarme.

Message	Cause et solution
<p> s'allume à l'écran et un signal d'alarme retentit.</p>	<p>Une panne de courant est indiquée : au cours des heures ou des jours qui ont suivi la panne de courant, la température de l'appareil a beaucoup trop augmenté.</p> <ul style="list-style-type: none">■ Effleurez <i>OK</i>. <p> Le signal sonore s'arrête et disparaît à l'écran.</p> <p>À l'écran, la température la plus chaude qui régnait jusqu'à présent dans la cave à vin clignote pendant env. une minute. Pour terminer, l'affichage de la température bascule sur la température actuelle.</p> <p>Vous pouvez quitter l'affichage de température clignotant :</p> <ul style="list-style-type: none">■ Effleurez <i>OK</i>. <p>L'affichage de la température maximale atteinte s'éteint. Ensuite, l'écran affiche à nouveau la température réelle du moment qui règne dans la cave à vin.</p> <ul style="list-style-type: none">■ Remédiez à l'état d'alarme.





Corriger les problèmes

Message	Cause et solution
<p> s'allume à l'écran et un code d'erreur F avec des chiffres peut apparaître. En outre, un signal sonore retentit.</p>	<p>Une anomalie a été détectée.</p> <ul style="list-style-type: none">■ Désactivez le signal sonore en effleurant <i>OK</i> à l'écran.■ Contactez le service après-vente Miele. <p>Pour identifier l'anomalie, le service après-vente a besoin du code d'anomalie affiché, de la référence du modèle et du numéro de fabrication de votre cave à vin. Vous pouvez afficher directement ces informations .</p> <ul style="list-style-type: none">■ Effleurez <i>OK</i>. <p>Les caractéristiques de l'appareil s'affichent à l'écran.</p> <ul style="list-style-type: none">■ Effleurez <i>OK</i>.■ Pour d'autres données de l'appareil, continuez à feuilleter avec la touche sensitive < ou >.■ Pour éteindre la cave à vin, faites défiler avec la touche sensitive < ou > sur le symbole .■ Pour quitter l'affichage des informations, faites défiler avec la touche < ou > sur le symbole .■ Effleurez <i>OK</i>.
	<p>Une anomalie s'affiche : cet affichage est prioritaire et interrompt immédiatement tout autre réglage que vous effectuez.</p> <p>Les anomalies s'affichent en priorité, avant une alarme de porte et/ou une alarme de température.</p>

Éclairage intérieur

Problème	Cause et solution
	<p>Risque d'électrocution en raison d'éléments non protégés sous tension. En retirant le cache de l'ampoule, vous pouvez toucher les parties conductrices.</p> <p>Ne retirez pas le cache de l'ampoule. Seul le service après-vente est habilité à remplacer les ampoules de l'éclairage LED.</p>

	<p>Risque de blessure par l'éclairage LED !</p> <p>Cet éclairage correspond au groupe de risque RG 2. Si le cache est défectueux, cela peut provoquer des blessures oculaires.</p> <p>Si le cache de la lampe est défectueux, ne fixez pas directement l'éclairage à proximité immédiate à l'aide d'instruments optiques (une loupe ou similaire).</p>
--	--

Problème	Cause et solution
L'éclairage intérieur ne fonctionne pas.	<p>La cave à vin n'est pas activée.</p> <p>■ Allumez la cave à vin.</p>
	<p>Le mode Shabbat  est activé : l'écran est noir et la cave à vin refroidit.</p> <p>■ Effleurez OK.</p> <p>L'écran affiche .</p> <p>■ Effleurez OK.</p>
	<p>Lorsque la fonction Mode Shabbat  est activée, un point apparaît dans le coin supérieur de l'écran .</p> <p>■ Effleurez OK.</p>
	<p>Lorsque la fonction Mode Shabbat  est désactivée, le point dans le coin supérieur de l'écran s'éteint.</p>
	<p>L'éclairage intérieur s'éteint automatiquement au bout d'env. 15 minutes d'ouverture de la porte en raison d'un risque de surchauffe. Si ce n'est pas le cas, cela signale une anomalie technique.</p> <p>■ Contactez le service après-vente Miele.</p>

Service après-vente

Sur www.miele.com/service, vous trouverez des informations sur l'aide au dépannage et les pièces détachées Miele.

Contact en cas d'anomalies

Vous n'arrivez pas à résoudre l'anomalie par vous-même ? Contactez le service après-vente Miele ou votre revendeur Miele.

Vous pouvez prendre rendez-vous en ligne avec le service après-vente Miele sous www.miele.com/service.

Les coordonnées du service après-vente Miele figurent en fin de notice.

Veillez indiquer le modèle et la référence de votre appareil (N° de série, N° de fabrication). Vous trouverez ces deux informations sur la plaque signalétique à l'intérieur de l'appareil de froid ou, selon le modèle, dans le mode de réglage sous Informations **i**.

Base de données EPREL

Depuis le 1er mars 2021, des informations sur l'étiquetage énergétique et les exigences en matière d'écoconception seront disponibles dans la base de données européenne sur les produits (EPREL). Le lien suivant <https://eprel.ec.europa.eu/> permet d'accéder à la base de données sur les produits. Il vous est demandé de saisir ici la désignation du modèle.

Vous trouverez la référence du modèle sur la plaque signalétique à l'intérieur de l'appareil de froid ou, selon le modèle, dans le mode de réglage sous Informations **i**.

Miele			
XXXXXX	Nr. XX/XXXXXXXXX		
WEINTEMPERIER-SCHRANK-UNTERTISCH-MODELL MULTI-TEMPERATURE WINE STORAGE CABINET-UNDERCOUNTER FRIGORIFERO IN CANTINA TEMPERATO, DES VINO, SOTTO L'ARMADIO IN CANTINA FRIGORIFERO P. ACCONDISIONAMENTO VINO SOTTO L'ARMADIO IN CANTINA ВИННИЙ ТЕМПЕРАТУРНИЙ ШКАФ			
Klasse/Class Classe/Clase SN-ST	Ap-Type/AP-Type AP-Type/AP/Type	Bruttinhalt/Gross Capacity Volume Bruto/Capacidad Bruta XXXX l	Gefriervermögen/Freezing Capacity Pouvoir de Congélation/Capacidad Congeladora
Nutzhalt Net Capacity Volume Utile	Ges / K / G / WINE / CHILL Tot / R / F / Tot / F / C /		R600a: XXg
Capac. Util	Tot / F / C /	VIND / CHILL	

Garantie

La garantie est accordée pour cet appareil selon les modalités de vente par le revendeur ou par Miele pour une période de 24 mois.

Pour plus d'informations reportez-vous aux conditions de garantie fournies.

Chiffon microfibre multi-usages

Le chiffon microfibre permet d'éliminer facilement traces de doigts et salissures légères sur les façades en inox, bandeaux de commande, fenêtres, meubles, vitres de voiture etc.

Kit MicroCloth

Le kit MicroCloth contient 1 chiffon multi-usages, 1 essuie-verres et 1 chiffon lustrant.

Ces chiffons sont extrêmement résistants. Ils contiennent des microfibres très fines qui assurent une haute performance de nettoyage.

MicroCloth HyClean

MicroCloth HyClean est un chiffon multi-usage antibactérien et est particulièrement résistant aux déchirures. Il peut être utilisé sec ou humide, avec ou sans détergent.

Filtre à charbon actif (filtre Active AirClean)

Le filtre Actif AirClean assure une circulation d'air optimale et ainsi une excellente qualité de l'air dans la cave à vin.

Possibilité de commander des accessoires en option dans la boutique en ligne Miele. Ils sont également disponibles auprès du service après-vente Miele (voir la fin du présent mode d'emploi) ou chez votre revendeur Miele.

Installation

Lieu d'installation

 Risque de dommages dû à un taux d'humidité élevé.

Lorsque le taux d'humidité est élevé, de la condensation peut s'accumuler sur les parois extérieures de la cave à vin.

Cette eau de condensation peut corroder les parois extérieures.

Nous recommandons d'installer la cave à vin dans une pièce sèche et/ou climatisée et suffisamment aérée.

Une fois l'installation effectuée, assurez-vous que la porte de l'appareil ferme correctement, que les fentes d'aération et d'évacuation d'air ne sont pas recouvertes et que l'appareil a été correctement installé.

 Risque d'incendie et de dommages provoqué par des appareils qui dégagent de la chaleur.

Les appareils qui dégagent de la chaleur peuvent s'enflammer et la cave à vin peut prendre feu.

Ne placez pas d'appareils dégageant de la chaleur, tels que des mini-four, des cuisinières doubles ou des grilles-pain, sur la cave à vin.

 Risque d'incendie et de dommages provoqué par des flammes non recouvertes.

Les flammes nues peuvent mettre le feu à la cave à vin.

Maintenez éloigné la cave à vin, des flammes non recouvertes, par ex. une bougie.

Choisissez une pièce très peu humide que vous pouvez aérer facilement.

Au moment de choisir le lieu d'installation, gardez à l'esprit que la consommation énergétique de l'appareil augmente lorsqu'il est à proximité immédiate d'un chauffage, d'une cuisinière ou de toute autre source de chaleur. Évitez une exposition directe au soleil. Plus la température ambiante est élevée, plus le compresseur fonctionne longtemps et plus la consommation d'électricité augmente.

Lors de l'installation de la cave à vin, contrôlez aussi les points suivants :

- La prise de courant ne doit pas se trouver derrière l'appareil. Elle doit rester accessible en cas d'urgence.
- La fiche et le câble d'alimentation ne doivent pas entrer en contact avec le dos de la cave à vin. Ils pourraient être endommagés par les vibrations de l'appareil.
- Évitez aussi de brancher d'autres appareils à des prises situées derrière l'appareil.
- Lors de l'installation de la cave à vin, veillez à ce que le câble d'alimentation électrique ne soit pas coincé ou endommagé.
- Ne placez pas et n'utilisez pas de prises multiples ou de barrettes de distribution ou d'autres appareils électroniques (tels que des transformateurs halogènes) dans la zone arrière de l'appareil.
- Le sol du lieu d'installation doit être horizontal et plat et doit avoir la même hauteur que le sol environnant.

Classe climatique

Cette cave à vin est prévue pour une classe climatique (température ambiante) précise dont il faut respecter les limites. La classe climatique est indiquée sur la plaque signalétique apposée à l'intérieur de la cave à vin.

Classe climatique	Température ambiante
SN	10 à 32 °C
N	16 à 32 °C
ST	16 à 38 °C
T	16 à 43 °C
SN-ST	10 à 38 °C
SN-T	10 à 43 °C

Une température ambiante plus basse augmente la durée d'arrêt du compresseur, de sorte que la cave à vin ne peut pas maintenir la température requise.

Exigences en matière d'aération et d'évacuation d'air

 Risque d'incendie et de dommages en raison d'une aération insuffisante.

Si la cave à vin n'est pas suffisamment aérée, le compresseur réagit plus souvent et fonctionne pendant une durée prolongée. Cela entraîne une consommation d'énergie plus importante et une température de fonctionnement plus élevée du compresseur, ce qui peut endommager ce dernier.

Vérifiez que la cave à vin reçoit suffisamment d'air et peut évacuer l'air chaud.

Respecter impérativement les consignes concernant les fentes d'aération et d'évacuation de l'air.

Les fentes d'aération et d'évacuation ne doivent jamais être recouvertes ni obstruées.

De plus, elles doivent être régulièrement dépoussiérées.

L'air présent sur la face arrière de l'appareil a tendance à se réchauffer. C'est pourquoi il faut garantir un guidage parfait de l'air (voir la section « Dimensions de l'appareil »).

Installation

Installation de plusieurs caves à vin/ appareils de froid

 Risque de dommages provoqué par l'eau condensée sur les parois extérieures de l'appareil.

Lorsque le taux d'humidité est élevé, de la condensation peut s'accumuler entre les parois extérieures des caves à vin et peut engendrer une corrosion.

En principe, ne placez **pas** une cave à vin avec d'autres caves à vin/appareils de froid **directement** côte à côte.

Un espace d'au moins 70 mm doit être maintenu entre les caves à vin/ appareils de froid.

Inversion du sens d'ouverture de porte

Votre cave à vin est livrée avec une ouverture à droite. Si vous souhaitez une ouverture à gauche, vous devez inverser la butée de porte (voir instructions de montage jointes).

Conseil : Afin de protéger la porte de l'appareil et votre sol de tout dommage lors de l'inversion de la butée de porte, placez une cale appropriée sur le sol devant la cave à vin.

 Risque de blessure et d'endommagement par des pièces conductrices de courant.

Lors du changement de butée de porte, vous entrez en contact avec des pièces conductrices de courant.

Débranchez la fiche d'alimentation avant de procéder au changement de butée de porte.

 Risque de dommages corporels et matériels en raison du poids élevé de la porte.

Si le remplacement de la butée de porte est effectué par une seule personne, il existe un risque élevé de dommages corporels et matériels.

L'aide d'une deuxième personne est indispensable pour modifier le sens d'ouverture de la porte.

Installer une cave à vin

 Risque de lésions corporelles et de dégâts matériels en cas de basculement de la cave à vin.

Si la cave à vin est installée par une seule personne, il existe un risque élevé de lésions corporelles et de dégâts matériels.

Installez impérativement la cave à vin avec l'aide d'une deuxième personne.

 Risque de dommages en cognant la porte de l'appareil.

La porte de l'appareil peut toucher le mur et par conséquent l'endommager.

Protégez la porte de l'appareil contre les coups à l'aide de patins de protection en feutre disposés sur le mur.

 Risque d'endommagement du sol.

Le déplacement de la cave à vin peut entraîner des dommages sur votre sol.

Déplacez la cave à vin avec précaution sur des sols fragiles.

Pour une installation plus facile, des poignées de transport se trouvent en haut sur l'arrière de la cave à vin et des roulettes de transport en bas de l'appareil.

Conseil : N'installez la cave à vin que lorsqu'elle n'est pas chargée.

- Placez la cave à vin le plus près possible de son emplacement prévu.
- Raccordez la cave à vin au réseau électrique comme décrit dans le chapitre "Installation", section "Raccordement électrique".
- Déplacez la cave à vin avec précaution jusqu'à l'endroit prévu pour son installation.

Positionner la cave à vin

 Risque d'endommagement dû aux inégalités du sol.

Si les inégalités du sol ne sont pas compensées par les pieds réglables, cela peut entraîner des déformations du corps de l'appareil. La porte de l'appareil ne ferme pas bien.

Compensez les irrégularités du sol avec les pieds réglables.

 Risque de blessures et de dommages en cas de réglage incorrect de la hauteur du pied de réglage.

Si le pied de réglage est trop dévissé, la partie inférieure du pied de réglage peut se détacher. La cave à vin peut basculer.

Ne dévissez pas trop le pied de réglage.

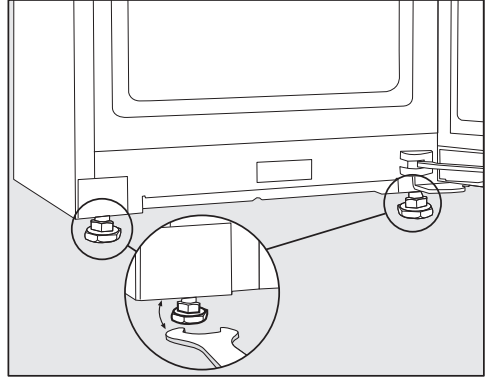

- Alignez la cave à vin sur les pieds réglables avant à l'aide de la clé à fourche fournie.

Conseil : Utilisez un niveau à bulle pour aligner la cave à vin.

Installation

Cotes

Dimensions d'installation/Vue de dessus

Toutes les dimensions sont indiquées en mm.

Le bon fonctionnement de la cave à vin est garanti si les sections d'aération et de ventilation indiquées sont maintenues libres.

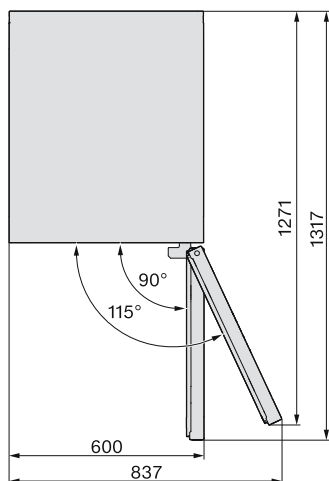
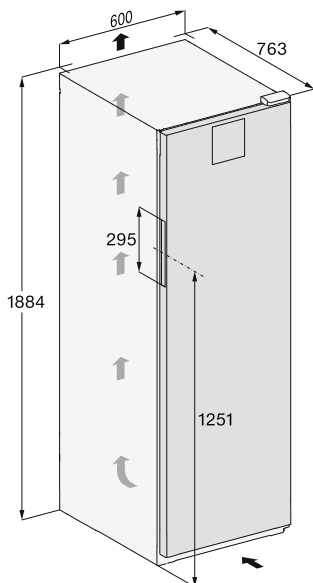

Raccordements

Toutes les dimensions sont indiquées en mm.

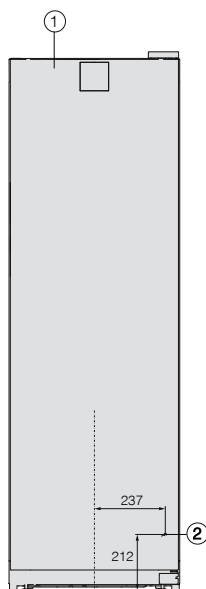

① Vue avant

② Câble d'alimentation, longueur = 2 000 mm

Un câble d'alimentation plus long est disponible auprès du service après-vente Miele.

Installation

Branchement électrique

La cave à vin doit exclusivement être raccordée à une prise avec mise à la terre, à l'aide du câble d'alimentation fourni.

Installez la cave à vin de sorte que la prise soit facilement accessible. Si la prise n'est pas facilement accessible, vérifiez qu'un dispositif de sectionnement de chacun des pôles est prévu sur l'installation.

 Risque d'incendie en cas de surchauffe.

Le fonctionnement de la cave à vin sur des multiprises et des rallonges peut entraîner une surcharge des câbles.

Pour des raisons de sécurité, ne pas utiliser de rallonge ni de multiprises.

L'installation électrique doit être conforme aux normes EDF.

Pour des raisons de sécurité, nous recommandons l'utilisation d'un disjoncteur différentiel du type  de l'installation domestique associée pour le raccordement électrique de la cave à vin.

Un câble d'alimentation réseau abîmé ne doit être remplacé que par un câble réseau spécial du même type (disponible auprès du SAV Miele). Pour des raisons de sécurité, seul un professionnel qualifié ou le SAV Miele doit se charger du remplacement.

Le mode d'emploi ou la plaque signalétique vous indique la puissance de raccordement et la protection électrique adaptée. Comparez ces informations avec les données du raccordement électrique sur place. En cas de doute, contactez un électricien professionnel.

Le fonctionnement temporaire ou permanent sur un système d'alimentation électrique autonome ou non synchrone au réseau (comme les réseaux autonomes, les systèmes de sauvegarde) est possible. La condition préalable au fonctionnement est que le système d'alimentation électrique soit conforme aux spécifications de la norme EN 50160 ou similaire.

Les mesures de protection prévues dans l'installation domestique et dans ce produit Miele doivent également être assurées dans leur fonction et leur mode de fonctionnement en fonctionnement isolé ou en fonctionnement non synchrone au réseau ou être remplacées par des mesures équivalentes dans l'installation. Comme décrit, par exemple, dans la publication actuelle de VDE-AR-E 2510-2.

Dimensions de raccordement

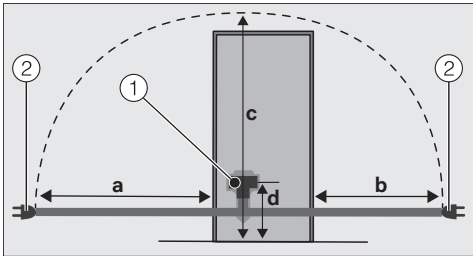

Dos de l'appareil de froid/ de la cave à vin

- ① Fiche de l'appareil
- ② Prise de courant

a	b	c	d
1 800 mm	1 400 mm	2 100 mm	200 mm

Branchement de la cave à vin

- Branchez la fiche de l'appareil.

Vérifiez que la fiche est correctement enfoncée.

- Insérez bien la fiche d'alimentation de la cave à vin dans la prise de courant.

La cave à vin est maintenant raccordée au réseau électrique.

Déclaration de conformité

Par la présente, Miele déclare que cette cave à vin est conforme à la directive 2014/53/EU.

Le texte complet de la déclaration de conformité se trouve sous une des adresses Internet suivantes :

- Page d'accueil miele France, sur www.miele.fr
- Onglet Services, Demande de documentations, Modes d'emploi, sur <https://miele.fr/modedemploi> en indiquant le nom du produit ou le numéro de série

Bande fréquence	2,4000 GHz – 2,4835 GHz
-----------------	----------------------------

Puissance maximale d'émission	< 100 mW
-------------------------------	----------

Miele utilise son propre logiciel ou un logiciel tiers non couvert par une licence open source, pour faire fonctionner et contrôler le module de communication. Le présent logiciel/les composants de logiciel sont soumis à des droits d'auteur. Les droits d'auteur détenus par Miele et des tiers doivent être respectés.

Ce module de communication intégré dans l'appareil contient également des composants logiciels distribués sous licence open source. Vous pouvez consulter les composants open source inclus ainsi que les avis de droit d'auteur correspondants, les copies des conditions de licence applicables et toute autre information localement via IP et un navigateur web ([http\[s\]://<Adresse IP>/Licenses](http[s]://<Adresse IP>/Licenses)). Les dispositions de responsabilité et de garantie des conditions de licence open source qui y figurent ne s'appliquent qu'à l'égard des ayants droit respectifs.

MIELE France

Siège social

9 avenue Albert Einstein - Z. I. du Coudray

93151 - Le Blanc-Mesnil CEDEX

R.C.S. Bobigny B 708 203 088

E-mail : contact@miele-support.fr

Miele Experience Center

Paris Rive Droite

55 Boulevard Malesherbes

75008 Paris

Miele Experience Center

Paris Rive Gauche

30 rue du Bac

75007 Paris

Miele Experience Center Nice

Secteur Cap 3000

285 avenue de Verdun

06700 Saint-Laurent du Var

Miele Experience Center Toulouse

10 rue Croix Baragnon

31000 Toulouse



Internet
www.miele.fr



La ligne Consommateurs

Conseils, SAV, accessoires
et pièces détachées

09 74 50 1000

Appel non surtaxé

S.A. Miele Belgique

Z.5 Mollem 480

1730 Mollem (Asse)

**Réparations à domicile et autres
renseignements : 02/451.16.16
(Lu.-Ven. 8h-17h)**

E-mail: contact@miele-support.be

Internet: www.miele.be

**Prenez un rendez-vous au Miele
Experience Center de Bruxelles,
Mollem, Anvers ou Hasselt**

[https://www.miele.be/fr/c/
miele-belgique-200.htm](https://www.miele.be/fr/c/miele-belgique-200.htm)

Miele Luxembourg S.à.r.l.

20, rue Christophe Plantin

Boîte postale 1011

L-1010 Luxembourg-Gasperich

**Réparations à domicile
et autres renseignements :
+352 497 11 30**

(Lu.-Jeu. 8h30-17h //

Vend. 8h30-16h)

E-mail : infolux@miele.lu

Internet : www.miele.lu

**Prenez un rendez-vous au Miele
Experience Center de Gasperich**

[https://www.miele.lu/fr/c/
miele-experience-center-
gasperich-700.htm](https://www.miele.lu/fr/c/miele-experience-center-gasperich-700.htm)

Siège en Allemagne :

Miele & Cie. KG

Carl-Miele-Straße 29

33332 Gütersloh

Allemagne

KWT 4584 ...

fr - FR, BE

M.-Nr. 12 546 660 / 03