

## Istruzioni d'uso Frigorifero





Leggere **assolutamente** queste istruzioni d'uso e montaggio prima di posizionamento – installazione – messa in funzione. Si evitano così danni a sé stessi e altre persone.

# Indice

---

<b>Consigli e avvertenze</b> .....	<b>5</b>
<b>Tutela dell'ambiente</b> .....	<b>13</b>
<b>Installazione</b> .....	<b>14</b>
Luogo di installazione.....	14
Combinazioni side-by-side.....	15
Classe climatica .....	15
Aerazione e sfiato .....	15
Cambiare l'incernieratura dello sportello.....	16
Anta del mobile.....	16
Fessurazione orizzontale e verticale .....	16
Peso dell'anta.....	17
Dimensioni incasso.....	18
Incasso in un armadio a colonna/vista laterale .....	18
Allacciamenti, aerazione e sfiato .....	19
Collegamento elettrico .....	20
<b>Risparmiare elettricità</b> .....	<b>21</b>
<b>Descrizione apparecchio</b> .....	<b>22</b>
Display di avvio .....	24
Norme operative .....	24
Modalità impostazioni  .....	25
Apertura automatica dello sportello (ActiveDoor) .....	27
... bussando.....	27
... tramite comando vocale .....	28
Modificare la disposizione interna .....	28
Spostare i balconcini con regolazione precisa .....	28
Spostare i balconcini con regolazione precisa .....	29
Spostare i balconcini/mensola per bottiglie .....	29
Agganciare il portauova .....	29
Spostare o estrarre il fissabottiglie .....	29
Spostare il ripiano di appoggio/il ripiano con illuminazione .....	30
Utilizzare il modulo cassetto (CompactCase) .....	30
Spostare il modulo cassetto (CompactCase) .....	30
Ripiano con base girevole (FlexiTray).....	31
Usare il ripiano portabottiglie nella piastra divisoria .....	31
Rimuovere il box e reinserirlo .....	31
Usare l'adattatore per la teglia .....	31
Spostare i filtri a carbone attivo.....	32
Accessori in dotazione.....	33
Accessori acquistabili .....	33

<b>Accendere e spegnere l'apparecchio</b> .....	<b>34</b>
Al primo avvio.....	34
Collegare l'apparecchio.....	34
Riempire e inserire il serbatoio acqua per il nebulizzatore .....	34
Attivare l'apparecchio di refrigerazione .....	34
Spegnere l'apparecchio di refrigerazione .....	34
In caso di assenza prolungata.....	34
<b>Temperatura corretta</b> .....	<b>35</b>
Indicatore di temperatura.....	35
Impostare la temperatura.....	35
Valori impostabili .....	35
<b>Usare SuperFreddo</b> .....	<b>37</b>
<b>Effettuare altre impostazioni</b> .....	<b>38</b>
Spiegazioni delle rispettive impostazioni.....	38
Modalità Party  .....	38
Modalità Holiday  .....	38
Attivare la funzione di blocco  /  .....	38
Modalità Shabbat  .....	39
Apertura automatica dello sportello (ActiveDoor)  .....	40
Modificare il periodo fino all'attivazione dell'allarme sportello  per l'apertura manuale dello sportello .....	43
Miele@home.....	43
Modificare il volume dei segnali acustici  /  .....	44
Modificare la luminosità del display  .....	45
Disattivare la modalità fiera  .....	45
Ripristinare le impostazioni di serie  .....	45
Informazioni  .....	45
Spia di sostituzione dei filtri a carbone attivo  .....	46
Modalità di pulizia  .....	46
<b>Conservare gli alimenti nel vano frigorifero</b> .....	<b>49</b>
Diverse aree di raffreddamento.....	49
Da non conservare nel vano frigorifero.....	50
Indicazioni sull'acquisto degli alimenti .....	50
Corretta conservazione degli alimenti.....	50
<b>Conservare alimenti nella zona PerfectFresh Active</b> .....	<b>51</b>
Zona PerfectFresh Active.....	51
Scomparto umido .....	51
Nebulizzatore (umidificatore  ) .....	53
Scomparto secco .....	54

# Indice

---

<b>Congelare e conservare</b> .....	<b>56</b>
Cosa succede quando si congelano alimenti freschi?.....	56
Usare il vano congelatore .....	56
Conservare prodotti già surgelati .....	56
Congelare alimenti freschi.....	56
Tempo di conservazione alimenti surgelati.....	57
Raffreddare rapidamente le bevande .....	57
Utilizzare gli accessori .....	58
Preparare cubetti di ghiaccio .....	58
<b>Sbrinare</b> .....	<b>59</b>
<b>Manutenzione e pulizia</b> .....	<b>61</b>
Indicazioni sui prodotti detergenti .....	61
Per pulire l'apparecchio di refrigerazione .....	61
Pulire il vano interno.....	62
Pulire gli accessori a mano o in lavastoviglie.....	62
Rimuovere e smontare gli accessori per la pulizia .....	63
Pulire la guarnizione dello sportello .....	69
Pulire le aperture di aerazione e sfiato .....	69
Dopo la pulizia.....	70
<b>Cosa fare se ...</b> .....	<b>71</b>
<b>Cause dei rumori</b> .....	<b>80</b>
<b>Assistenza tecnica</b> .....	<b>82</b>
Contatti in caso di guasti.....	82
Banca dati EPREL.....	82
Garanzia .....	82
<b>Dichiarazione di conformità</b> .....	<b>83</b>
<b>Diritti d'autore e licenze</b> .....	<b>84</b>

Questo apparecchio è conforme alle vigenti norme in materia di sicurezza. Un uso improprio può comunque causare danni a persone e/o cose.

Leggere attentamente le istruzioni d'uso e di montaggio allegate prima di mettere in funzione l'apparecchio. Le istruzioni contengono informazioni importanti su incasso, sicurezza, uso e manutenzione. Si evitano così danni a sé e all'apparecchio.

Ai sensi della norma IEC 60335-1, Miele avvisa espressamente che è assolutamente necessario leggere e seguire tutte le informazioni disponibili per l'installazione dell'apparecchio di refrigerazione, nonché le indicazioni e le avvertenze di sicurezza.

Miele non risponde dei danni che derivano dall'inosservanza di queste avvertenze.

Conservare il libretto delle istruzioni per l'uso e il montaggio e metterlo a disposizione di eventuali altri utenti.

### Uso corretto

► L'apparecchio di refrigerazione è destinato ad uso domestico e in ambienti simili, come ad es. in

– negozi, uffici e contesti di lavoro simili

– in tenute agricole

– in alberghi, motel e pensioni con prima colazione e altri edifici per uso da parte dei clienti.

Questo apparecchio di refrigerazione non è destinato all'uso all'aperto.

► Usare esclusivamente l'apparecchio secondo gli scopi convenzionali di casa per refrigerare e conservare gli alimenti.

Ogni altro uso non è consentito.

► L'apparecchio non è indicato per conservare e mantenere al fresco medicinali, plasma sanguigno, preparati di laboratorio oppure sostanze o prodotti simili alla base della direttiva sui dispositivi medici. L'uso non adeguato dell'apparecchio può danneggiare o causare il deperimento della merce conservata. Inoltre l'apparecchio non è adatto al funzionamento in aree soggette a pericolo di esplosioni.

Miele non risponde per i danni causati da un uso diverso da quello previsto o errato.

## Consigli e avvertenze

---

► Le persone (inclusi i bambini) che per le loro capacità fisiche, sensoriali o psichiche o per la loro inesperienza o non conoscenza non siano in grado di utilizzare in sicurezza l'apparecchio di refrigerazione, devono farne solo se sorvegliati.

Queste persone possono usare l'apparecchio senza essere sorvegliate solo se sono state istruite adeguatamente sulle modalità d'uso.

### Sorvegliare i bambini

► Tenere i bambini di età inferiore a 8 anni lontani dall'apparecchio a meno che non siano sorvegliati.

► I bambini da otto anni in su possono far funzionare l'apparecchio senza essere sorvegliati solo se sono stati adeguatamente istruiti in modo da farlo funzionare da soli senza pericolo di infortunarsi. I bambini dovranno essere al corrente dei pericoli derivanti da un'errata manipolazione dei comandi e riconoscerli.

► I bambini non devono eseguire lavori di manutenzione e pulizia senza essere sorvegliati.

► Sorvegliare i bambini se sono vicini all'apparecchio. Evitare che i bambini giochino con l'apparecchio.

► Pericolo di soffocamento! I bambini giocando possono avvolgersi nel materiale d'imballaggio (p.es. pellicole) oppure infilarselo in testa e soffocare. Tenere lontano da bambini eventualmente presenti in casa il materiale d'imballaggio.

### Sicurezza tecnica

► Il circuito di refrigerante è testato per essere ermetico. L'apparecchio è conforme alle norme corrispondenti in materia di sicurezza e alle direttive europee.



► Avvertenza: pericolo di incendio/materiali infiammabili. Questo simbolo si trova sul compressore e indica la presenza di materiali infiammabili. Non rimuovere questo adesivo.

Il refrigerante contenuto (indicazioni sulla targhetta dati) è ecologico, ma combustibile.

L'uso di questo refrigerante ecologico può causare un aumento della rumorosità durante il funzionamento. Oltre al rumore provocato dal compressore, si possono verificare rumori di flusso nell'intero circuito refrigerante. Questi effetti non sono purtroppo evitabili, ma non influiscono sull'efficienza dell'apparecchio.

Verificare quindi scrupolosamente che durante il trasporto e l'incasso/installazione dell'apparecchio non vengano danneggiati i componenti del circuito refrigerante. Il refrigerante può causare lesioni agli occhi e quello che fuoriesce può incendiarsi.

In caso di danni:

- evitare fiamme libere o fonti di accensione;
- staccare l'apparecchio dalla rete elettrica;
- aerare per alcuni minuti il locale in cui si trova l'apparecchio e
- avvisare l'assistenza tecnica.

► Maggiore è la quantità di refrigerante contenuta nell'apparecchio, più grande deve essere il locale in cui viene installato. Se il locale è troppo piccolo, in caso di perdite si può formare una miscela di aria e gas. Per 8 g di refrigerante il locale dovrà avere un volume di 1 m<sup>3</sup>. La quantità di refrigerante è indicata sulla targhetta dati apposta all'interno dell'apparecchio.

► I dati di collegamento (protezione, frequenza e tensione), riportati nella targhetta di matricola dell'apparecchio, devono assolutamente corrispondere a quelli della rete elettrica per evitare danni all'apparecchio.

Prima di collegare l'apparecchio, controllare quindi i dati. In caso di dubbio, consultare un elettricista qualificato.

► La sicurezza elettrica dell'apparecchio è garantita solo se è allacciato a un conduttore di protezione installato secondo le norme. È altrettanto importante verificare l'efficienza di tale dispositivo di sicurezza. In caso di dubbio, far controllare l'installazione da un elettricista qualificato.

## Consigli e avvertenze

---

► È possibile il funzionamento temporaneo o permanente su un sistema di alimentazione di energia autosufficiente o non sincronizzato alla rete (ad es. reti autonome, sistemi di backup). Requisito per il funzionamento è che il sistema di alimentazione di energia rispetti le disposizioni della norma EN 50160 o similari.

Le misure di sicurezza previste nell'impianto domestico e in questo prodotto Miele devono essere garantite per la funzionalità e le procedure anche nel funzionamento autonomo o non sincronizzato alla rete, oppure sostituite da uguali misure nell'installazione. Come descritto ad esempio nella pubblicazione attuale della VDE-AR-E 2510-2.

► Se il cavo di alimentazione elettrica presente è danneggiato, deve essere sostituito con un pezzo di ricambio originale per evitare infortuni. Solo con pezzi di ricambio originali, Miele garantisce di poter soddisfare le richieste di sicurezza. Per motivi di sicurezza è necessario che la sostituzione venga effettuata da personale qualificato o dall'assistenza tecnica Miele.

► Prese multiple o prolunghe elettriche non garantiscono la sicurezza necessaria (pericolo d'incendio). Non collegare quindi l'apparecchio alla rete elettrica con queste prese.

► Se l'umidità giunge a parti dell'apparecchio sotto tensione o al cavo elettrico, può causare un corto circuito. Non utilizzare l'apparecchio in ambienti umidi o soggetti a spruzzi d'acqua (ad es. garage, lavanderie ecc.).

► L'apparecchio non deve venire installato e usato in luoghi non fissi (ad es. imbarcazioni).

► Se l'apparecchio è danneggiato, la sicurezza dell'utente non è garantita. Controllare quindi se si notano danni visibili. Non usare mai l'apparecchio se si notano danni!

► Per il corretto funzionamento, usare l'apparecchio solo a installazione ultimata.

► Per i lavori di installazione e nel caso di interventi, si dovrà staccare l'apparecchio dalla rete elettrica. È staccato dalla rete elettrica solo se viene soddisfatta una delle seguenti premesse:

- la sicurezza elettrica dell'impianto elettrico è disinserita, oppure
- il fusibile a vite dell'impianto elettrico è svitato e rimosso di sede, oppure
- il cavo di collegamento è staccato dalla rete elettrica. Per staccare il cavo dalla presa afferrare sempre la spina e non tirare il cavo.



- ▶ I lavori di installazione e di manutenzione, oppure eventuali interventi non effettuati correttamente, possono costituire gravi pericoli per l'utente. I lavori di installazione e di manutenzione devono pertanto essere effettuati esclusivamente da persone esperte, autorizzate da Miele.
- ▶ Se gli interventi non vengono eseguiti da un servizio assistenza autorizzato da Miele, i diritti alla garanzia non sono più validi.
- ▶ Sostituire eventuali pezzi difettosi esclusivamente con ricambi originali Miele. Solo così Miele può garantire il pieno rispetto degli standard di qualità previsti.
- ▶ Questo apparecchio di refrigerazione è dotato di una lampadina speciale per soddisfare specifiche esigenze (ad es. temperatura, umidità, resistenza chimica e all'usura, vibrazione). Utilizzare la lampadina speciale solo per l'uso previsto. La lampadina non è adatta per illuminare l'ambiente. Per motivi di sicurezza è necessario che la sostituzione sia effettuata solo dal servizio di assistenza tecnica autorizzato Miele. Questo apparecchio di refrigerazione contiene diverse sorgenti luminose almeno della classe di efficienza energetica F.

### Installazione corretta

- ▶ Per l'installazione di questo apparecchio osservare assolutamente anche le istruzioni di montaggio.
- ▶ Durante il trasporto e l'incasso dell'apparecchio per il freddo, indossare sempre guanti protettivi.
- ▶ Per le operazioni d'incasso farsi aiutare da un'altra persona.
- ▶ Eseguire il cambio dell'incernieratura dello sportello (se necessario) in base alle istruzioni di montaggio allegate.
- ▶ Incassare l'apparecchio solo in un mobile con nicchia stabile, ad angolo retto e orizzontale, che poggi su un pavimento orizzontale e piano.

### Uso corretto

- ▶ L'apparecchio è predisposto per una determinata classe climatica (area temperatura ambiente), i cui limiti devono essere rispettati. I dati riguardanti la classe climatica sono riportati nella targhetta dati nel vano interno dell'apparecchio. Una temperatura ambiente più bassa causa il fermo prolungato del compressore, e di conseguenza l'apparecchio non riesce a mantenere la temperatura necessaria.

## Consigli e avvertenze

---

- ▶ Le aperture di aerazione e sfiato non dovranno in nessun caso essere ostruite. La ventilazione corretta dell'apparecchio risulterebbe compromessa. Il consumo di elettricità aumenta e l'apparecchio potrebbe rimanere danneggiato.
- ▶ Se nell'apparecchio o nello sportello si sistemano alimenti contenuti grassi o olio, fare attenzione che eventuali perdite di olio o unto non giungano a contatto con le superfici in plastica. Potrebbero verificarsi incrinature nelle superfici in materiale sintetico.
- ▶ Pericolo di incendio e di esplosione. Non conservare materiali esplosivi e prodotti con gas propellenti (per es. bombolette spray) nell'apparecchio. I composti gassosi infiammabili possono incendiarsi a causa di componenti elettrici.
- ▶ Pericolo di esplosione. Non azionare apparecchiature elettriche all'interno dell'apparecchio (ad es. per la produzione di gelato). Potrebbero generarsi scintille.
- ▶ Pericolo di ferirsi e di provocare danni. Non conservare nel vano congelatore bevande gassate in lattine o bottiglie. Le lattine o le bottiglie potrebbero scoppiare.
- ▶ Pericolo di ferirsi e di provocare danni. Mettere le bottiglie da raffreddare rapidamente nel vano congelatore e toglierle al più tardi un'ora dopo. Le bottiglie possono scoppiare.
- ▶ Pericolo di ferirsi. Non toccare i prodotti surgelati o le parti in metallo con le mani bagnate. La pelle potrebbe rimanere attaccata.
- ▶ Pericolo di ferirsi. Non mettere mai in bocca i cubetti di ghiaccio e i gelati, specialmente i ghiaccioli, appena tolti dal vano congelatore. La temperatura estremamente bassa del prodotto congelato potrebbe farlo attaccare alle labbra o alla lingua.
- ▶ Non ricongelare alimenti già scongelati o parzialmente scongelati. I cibi, una volta scongelati, vanno consumati il più presto possibile, per evitare che perdano il loro valore nutritivo o addirittura si deteriorino. Gli alimenti scongelati si possono ricongelare solo dopo essere stati cotti.
- ▶ Non consumare prodotti alimentari rimasti troppo a lungo nell'apparecchio. Pericolo di intossicazione. La durata di conservazione delle vivande dipende da diversi fattori, tra l'altro dal grado di freschezza, dalla qualità degli alimenti e dalla temperatura di conservazione. Osservare la data di scadenza e le avvertenze per la conservazione dei prodotti alimentari!

### Accessori e pezzi di ricambio

- ▶ Utilizzare esclusivamente accessori originali Miele. Se si montano o utilizzano altri accessori, il diritto alla garanzia e a prestazioni in garanzia per vizi e/o difetti del prodotto decade.
- ▶ Miele garantisce la fornitura di pezzi di ricambio fino a 15 anni, ma almeno per 10, dopo l'uscita di gamma dell'apparecchio di refrigerazione.

### Manutenzione e pulizia

- ▶ Non trattare la guarnizione dello sportello con oli o grassi. Col tempo la guarnizione potrebbe diventare porosa.
- ▶ Non usare mai la macchina a vapore per pulire o sbrinare l'apparecchio. Il getto di vapore potrebbe penetrare all'interno e giungere a contatto con componenti elettrici provocando un corto circuito.
- ▶ Oggetti appuntiti o affilati danneggiano i generatori di freddo e l'apparecchio può rimanere danneggiato. Non usare quindi oggetti appuntiti o affilati per
  - eliminare depositi di brina o di ghiaccio e per
  - staccare le bacinelle per il ghiaccio o le confezioni dei surgelati.
- ▶ Per sbrinare l'apparecchio non usare mai apparecchi termici elettrici o candele. Le superfici in materiale sintetico potrebbero rimanere danneggiate.
- ▶ Non usare nemmeno prodotti sbrinanti o antigelo. Potrebbero generare gas detonanti, contenere solventi o propellenti che potrebbero intaccare le superfici in plastica oppure componenti nocivi alla salute.

### Trasporto

- ▶ Trasportare l'apparecchio sempre in verticale e nell'imballaggio per evitare danni.
- ▶ Pericolo di ferirsi e di provocare danni. Trasportare l'apparecchio facendosi aiutare da una seconda persona, poiché il peso è consistente.

### Smaltimento apparecchi fuori uso

- ▶ I bambini che giocano possono chiudersi dentro l'apparecchio di refrigerazione e soffocare.
  - Smontare gli sportelli dell'apparecchio.
  - Estrarre i cassettei.

## Consigli e avvertenze

---

- Lasciare i ripiani nell'apparecchio, cosicché i bambini non possano entrare facilmente.
- Rendere inservibile la serratura sportello del vecchio apparecchio di refrigerazione. Si potrà evitare che i bambini, giocando, possano rimanere chiusi all'interno col rischio di soffocare.

### ► Pericolo di scossa elettrica.

- Staccare la spina elettrica del cavo di alimentazione.
- Staccare il cavo di alimentazione elettrica dal vecchio apparecchio.

Smaltire spina elettrica e cavo di alimentazione elettrica separati dal vecchio apparecchio.

► Durante e dopo lo smaltimento, assicurarsi che l'apparecchio di refrigerazione non venga riposto nelle vicinanze di benzina oppure di altri gas e liquidi infiammabili.

► Pericolo d'incendio causato da olio o refrigerante che fuoriesce. Il refrigerante e l'olio contenuti sono infiammabili. Il refrigerante o l'olio fuoriusciti possono prendere fuoco in caso di elevata concentrazione e a contatto con una fonte di calore esterna.

Nel corso dello smaltimento, accertarsi che il circuito refrigerante non possa danneggiarsi per evitare una fuoriuscita non controllata di refrigerante (indicazioni sulla targhetta dati) e di olio.

► Il prodotto refrigerante può far male agli occhi! Fare attenzione a non danneggiare il circuito di refrigerazione:

- forando con oggetti appuntiti i tubi refrigeranti dell'evaporatore,
- piegando i tubi,
- raschiando il rivestimento superficiale.

### Simbolo sul compressore (a seconda del modello)

Questa indicazione è importante solo per il riciclaggio. Non sussiste alcun pericolo con il normale funzionamento.



► L'olio del compressore in caso di inghiottimento e di introduzione nelle vie aeree può essere letale.

## Smaltimento dell'imballaggio

L'imballaggio è pratico e protegge l'apparecchio da eventuali danni di trasporto. I materiali utilizzati per l'imballaggio sono generalmente riciclabili, in quanto selezionati secondo criteri di tutela dell'ambiente e di facilità di smaltimento.

Restituire gli imballaggi al circuito di raccolta dei materiali consente di risparmiare materie prime. Utilizzare centri di raccolta per materiali specifici ed eventuali opzioni di ritiro alternative. Il rivenditore Miele ritira gli imballaggi utilizzati per il trasporto.

## Smaltimento del vecchio apparecchio

Le apparecchiature elettriche ed elettroniche contengono spesso materiali riutilizzabili. Contengono inoltre determinate sostanze, liquidi e componenti necessari per il corretto funzionamento e la sicurezza dell'apparecchio. Se smaltiti non correttamente o con i rifiuti comuni, questi componenti possono danneggiare la salute delle persone e l'ambiente. Evitare quindi assolutamente di smaltire il vecchio apparecchio con i rifiuti comuni.



Accertarsi che l'apparecchio di refrigerazione non si danneggi fino al momento del corretto smaltimento.

In questo modo si garantisce che il refrigerante contenuto nel circuito refrigerante e l'olio del compressore non possano disperdersi nell'ambiente.

Utilizzare invece i punti di raccolta e smaltimento ufficiali per il ritiro gratuito delle apparecchiature elettriche ed elet-

troniche presso il comune, la città, il rivenditore oppure Miele. Il proprietario è legalmente responsabile della cancellazione degli eventuali dati personali dal vecchio apparecchio. È tenuto per legge a rimuovere dall'apparecchio batterie, accumulatori e lampade esausti e rimovibili, senza distruggerli. Portarli presso gli idonei punti di raccolta differenziata, dove vengono presi in consegna gratuitamente. Fino a quando il vecchio apparecchio non viene prelevato, accertarsi che non costituisca un pericolo per i bambini.

# Installazione

## Luogo di installazione

 Pericolo di danneggiamento o di ferimento a causa dell'apparecchio che si ribalta.

L'apparecchio è pesante e tende a ribaltarsi in avanti se lo sportello è aperto.

Tenere lo sportello/gli sportelli dell'apparecchio chiuso/i finché l'apparecchio non è incassato. Fissare l'apparecchio di refrigerazione nella nicchia di incasso in base alle istruzioni d'uso e di montaggio.

 Pericolo di incendio e danneggiamento a causa di apparecchi che rilasciano calore.

Gli apparecchi che rilasciano calore possono incendiarsi e incendiare l'elettrodomestico.

L'apparecchio non deve essere installato al di sotto di un piano di cottura.

 Pericolo di incendio e di danneggiamento a causa di fiamme libere. Le fiamme libere possono incendiare l'apparecchio.

Tenere le fiamme libere, ad es. una candela, lontane dall'apparecchio.

L'ideale è un locale asciutto e ben ventilato.

 Pericolo di danneggiamento a causa dell'umidità dell'aria elevata.

Se l'umidità dell'aria è elevata, è possibile che si formi condensa sulla superficie esterna dell'apparecchio.

Col tempo, la condensa può corrodere l'involucro esterno dell'apparecchio.

Per prevenire il fenomeno, posizionare l'apparecchio in un ambiente asciutto e/o climatizzato dotato di sufficiente aerazione.

Dopo il posizionamento accertarsi che lo/gli sportello/i si chiuda/chiodano correttamente e che l'apparecchio sia stato incassato come descritto. Rispettare le sezioni di aerazione e di sfiato indicate.

Quando si sceglie il luogo di installazione, tenere presente che i consumi energetici dell'apparecchio aumentano se nelle immediate vicinanze si trovano il riscaldamento, una cucina elettrica o altre fonti di calore. Anche i raggi diretti del sole sono da evitare.

Più alta è la temperatura ambiente, più a lungo rimane in funzione il compressore e quindi aumentano i consumi energetici.

Al momento di incassare l'apparecchio osservare quanto segue:

- La presa elettrica non deve trovarsi dietro l'apparecchio e, in caso di emergenza, deve essere facilmente accessibile.
- Spina e cavo di alimentazione elettrica non devono toccare la parete posteriore dell'apparecchio poiché potrebbero danneggiarsi a causa delle vibrazioni dell'apparecchio.

- Evitare anche di collegare altri apparecchi a prese installate dietro questo apparecchio.
- Al momento dell'installazione dell'apparecchio per il freddo, accertarsi che il cavo di alimentazione non sia incastrato o danneggiato.
- Non devono essere posizionati e azionati prese multiple o quadri di distribuzione e altri apparecchi elettronici (p.es. trasformatori alogeni) nell'area dietro l'apparecchio.
- Il pavimento nel luogo di installazione deve essere piano e orizzontale e deve avere la stessa altezza della pavimentazione circostante.

## Combinazioni side-by-side

 Pericolo di danneggiamento a causa della condensa sulle pareti esterne dell'apparecchio.

In caso di umidità elevata la condensa può depositarsi sulle pareti esterne dell'apparecchio e causarne la corrosione.

Non posizionare verticalmente o orizzontalmente nessun apparecchio di refrigerazione con altri modelli.

Eccezione: l'elettrodomestico può essere montato accanto a un altro apparecchio di refrigerazione con riscaldamento integrato in nicchie d'incasso separate. Informarsi presso il proprio rivenditore sulle possibili combinazioni dell'apparecchio.

## Classe climatica

L'apparecchio è predisposto per una determinata classe climatica (area temperatura ambiente), i cui limiti devono essere rispettati. I dati riguardanti la classe climatica sono riportati nella targhetta dati nel vano interno dell'apparecchio.

Classe climatica	Temperatura ambiente
SN	da 10 a 32 °C
N	da 16 a 32 °C
ST	da 16 a 38 °C
T	da 16 a 43 °C
SN-ST	da 10 a 38 °C
SN-T	da 10 a 43 °C

Una temperatura ambiente più bassa causa il fermo prolungato del compressore. Conseguentemente la temperatura all'interno dell'apparecchio può salire e provocare danni.

## Aerazione e sfiato

 Pericolo di incendio e di danneggiamento a causa di un'aerazione insufficiente.

Se l'apparecchio non è sufficientemente aerato, il compressore si aziona più di frequente e funziona per un periodo prolungato. Questo causa un maggiore consumo di energia elettrica e anche la temperatura di funzionamento del compressore aumenta: due situazioni che potrebbero danneggiare il compressore.

Garantire un'aerazione e una fuoriuscita ottimali dell'aria dall'apparecchio.

Rispettare assolutamente le sezioni di aerazione e sfiato.

Le aperture di aerazione e sfiato non devono ostruirsi.

Inoltre, si dovranno pulire periodicamente.

L'aria sulla parete posteriore dell'apparecchio si riscalda. Il mobile d'incasso essere realizzato in maniera tale da ga-

# Installazione

rantire un'aerazione e uno sfiato perfetti (v. voce "Misure d'incasso" e istruzioni di montaggio allegate).

## Cambiare l'incernieratura dello sportello

**Non** è possibile sostituire l'incernieratura dello sportello, poiché l'apparecchio per il freddo dispone dell'apertura automatica dello sportello.

## Anta del mobile

### Fessurazione orizzontale e verticale

A seconda del tipo di cucina sono determinati lo spessore e il raggio dello spigolo dello sportello del mobile così come la fessurazione tutt'attorno (orizzontale e verticale).

Pertanto osservare assolutamente:

#### - Fessurazione orizzontale

La fessura tra l'anta del mobile e l'anta sovrastante o sottostante deve essere di almeno 3 mm.

#### - Fessurazione verticale

Se la fessurazione tra lo sportello del mobile dell'apparecchio e il frontale mobile cucina a fianco o la parete laterale è insufficiente, lo sportello dell'apparecchio potrebbe toccare il frontale mobile cucina o la parete laterale al momento dell'apertura.

A seconda dello spessore e del raggio dello spigolo dello sportello del mobile è necessaria una fessurazione individuale.

Tenerne conto nella progettazione della cucina o durante la sostituzione dell'apparecchio, al fine di individuare una soluzione d'incasso adeguata.

Spessore sportello mobile A [mm]	Fessurazione X [mm] per diversi raggi dello spigolo B			
	R0	R1,2	R2	R3
≥16–19	min. 3			
20	5	4	4	3,5
21	5,5	5	4,5	4
22	6,5	6	5,5	5

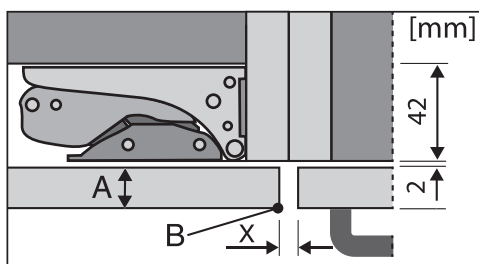

Frontale mobile cucina a fianco

A = Spessore frontale mobile

B = Raggio spigolo

X = Fessurazione

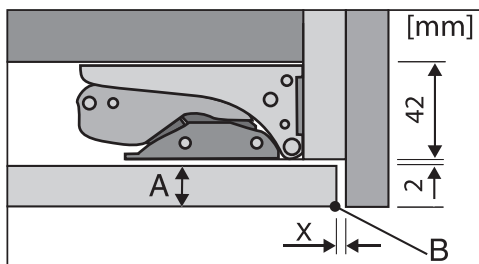

Parete laterale finale

A = Spessore frontale mobile

B = Raggio spigolo

X = Fessurazione

**Consiglio:** Montare un distanziatore tra il corpo del mobile e la parete laterale. In questo modo si ottiene una fessura di una certa larghezza.



## Peso dell'anta

 Pericolo di danneggiare l'apparecchio con un'anta del mobile troppo pesante.

Se un'anta del mobile supera il peso consentito, le cerniere possono rimanere danneggiate e si possono verificare anomalie nel funzionamento.

Il peso massimo consentito dell'anta del mobile è:

Apparecchio di refrigerazione	kg
K 7798 ...	26

# Installazione

## Dimensioni incasso

### Incasso in un armadio a colonna/vista laterale

Tutte le misure sono indicate in mm.

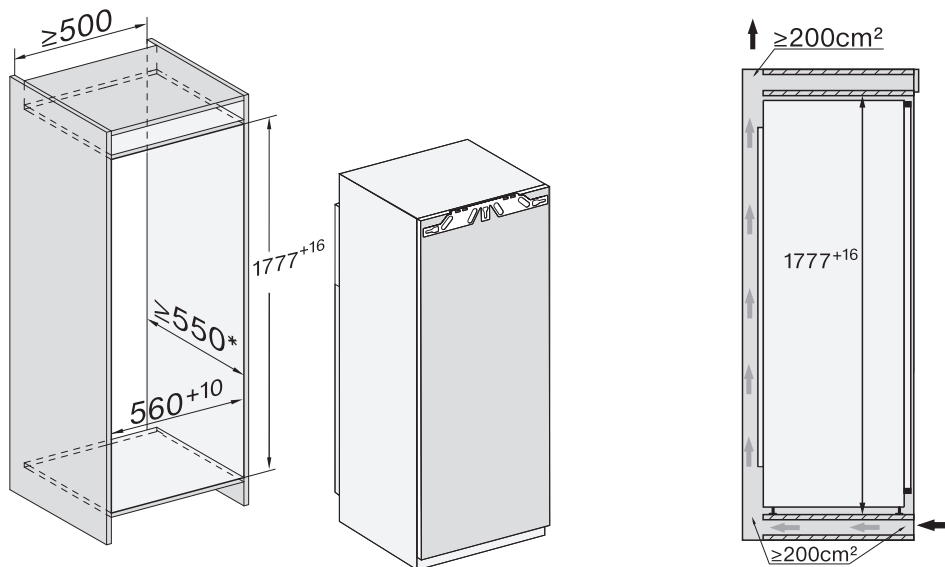

\* Il consumo energetico dichiarato è stato determinato con una profondità nicchia di 560 mm. L'apparecchio è pienamente funzionale con una profondità nicchia di 550 mm, ma ha un consumo energetico leggermente superiore.

Prima di procedere all'incasso, assicurarsi che il mobile sia esattamente conforme alle dimensioni di incasso prescritte.

## Allacciamenti, aerazione e sfiato

Tutte le misure sono indicate in mm.

Rispettare assolutamente le sezioni di aerazione e sfiato per garantire il corretto funzionamento dell'apparecchio.

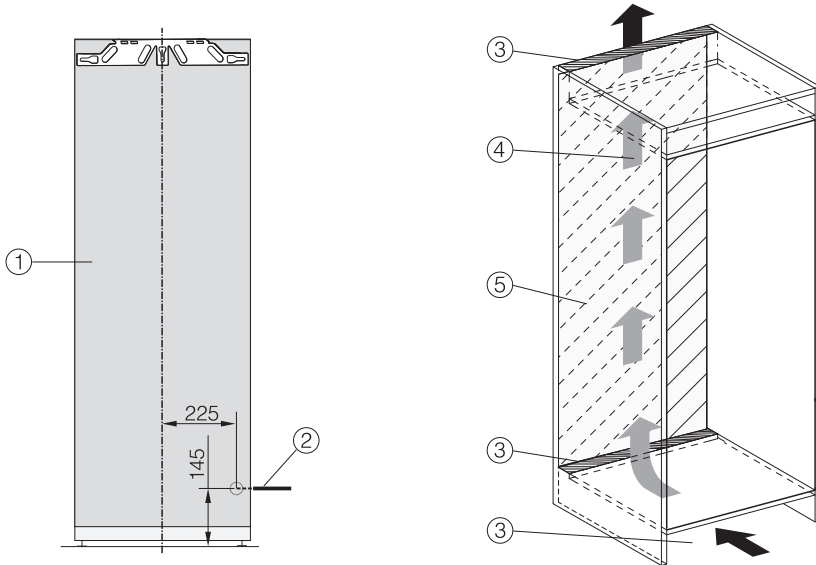

- ① Vista frontale
- ② Cavo di alimentazione elettrica, lunghezza = 2'200 mm  
Presso l'assistenza tecnica Miele è possibile ottenere un cavo di alimentazione più lungo.
- ③ Sezione di aerazione min. 200 cm<sup>2</sup>
- ④ Aerazione
- ⑤ Nessun allacciamento in quest'area

# Installazione

## Collegamento elettrico

L'apparecchio deve essere collegato esclusivamente con il cavo di alimentazione in dotazione a una presa di sicurezza.

Posizionare l'apparecchio di refrigerazione in modo che la presa risulti accessibile. Se la presa non è accessibile, assicurarsi che al momento dell'installazione sia presente un dispositivo di separazione per ogni polo.

 Pericolo di incendio in caso di surriscaldamento.

Il collegamento dell'apparecchio a prese multiple e prolunghie può causare un sovraccarico dei cavi.

Per motivi di sicurezza non utilizzare prese multiple e prolunghie.

L'impianto elettrico deve essere conforme alle norme vigenti.

Per motivi di sicurezza si consiglia l'uso di un interruttore automatico differenziale (RCD) del tipo  nell'impianto elettrico di casa per l'allacciamento elettrico dell'apparecchio.

Se un cavo di alimentazione elettrica è danneggiato, sostituirlo con un cavo speciale dello stesso tipo (disponibile presso il servizio di assistenza tecnica Miele). Per motivi di sicurezza è necessario che la sostituzione venga effettuata da un tecnico specializzato o dall'assistenza tecnica Miele.

Per l'assorbimento nominale e la protezione vedere le istruzioni d'uso oppure la targhetta di matricola. Confrontare questi dati con i dati del cavo di alimentazione elettrica in loco. In caso di dubbio consultare un elettricista qualificato.

È possibile il funzionamento temporaneo o permanente su un sistema di alimentazione di energia autosufficiente o

non sincronizzato alla rete (ad es. reti autonome, sistemi di backup). Requisito per il funzionamento è che il sistema di alimentazione di energia rispetti le disposizioni della norma EN 50160 o similari.

Le misure di sicurezza previste nell'impianto domestico e in questo prodotto Miele devono essere garantite per la funzionalità e le procedure anche nel funzionamento autonomo o non sincronizzato alla rete, oppure sostituite da misure eguali nell'installazione. Come descritto ad esempio nella pubblicazione attuale della VDE-AR-E 2510-2.

## Collegare l'apparecchio

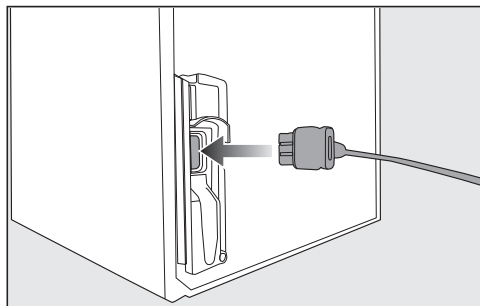

■ Inserire la spina sul retro dell'apparecchio.

Fare attenzione che la spina dell'apparecchio sia agganciata correttamente.

■ Inserire la spina dell'apparecchio nella presa.

L'apparecchio è ora collegato alla rete elettrica.

## Risparmiare energia:

- Collocazione** Con temperature ambiente maggiori, l'apparecchio deve raffreddare più spesso e consuma quindi più energia elettrica. Quindi:
- Posizionare l'apparecchio in un ambiente ben aerato.
  - Posizionare l'apparecchio non adiacente a una fonte di calore (termosifoni, cucina elettrica).
  - Proteggere l'apparecchio dai raggi diretti del sole.
  - Garantire una temperatura ambiente ideale intorno ai 20 °C.
  - Tenere le sezioni di aerazione e sfiato libere ed eliminare la polvere con regolarità.
- Impostazione temperatura** Più bassa è la temperatura selezionata, maggiore è il consumo di elettricità. Si consigliano le seguenti impostazioni:
- Vano frigorifero da 4 a 5 °C.
  - vano congelatore -18 °C.
- Uso** A causa del calore immesso e una circolazione dell'aria ostacolata aumenta il consumo energetico. Quindi:
- Aprire lo/gli sportello/i sempre brevemente. Una buona disposizione degli alimenti aiuta a orientarsi.
  - Dopo l'apertura, chiudere lo/gli sportello/i sempre completamente.
  - Far raffreddare alimenti e bevande calde prima di introdurli nell'apparecchio.
  - Conservare gli alimenti sempre ben confezionati o coperti.
  - Non riempire eccessivamente gli scomparti per permettere all'aria di circolare.
  - Disporre nel vano frigorifero alimenti congelati da scongelare.
  - Disposizione di cassette e ripiani come da fornitura.

# Descrizione apparecchio

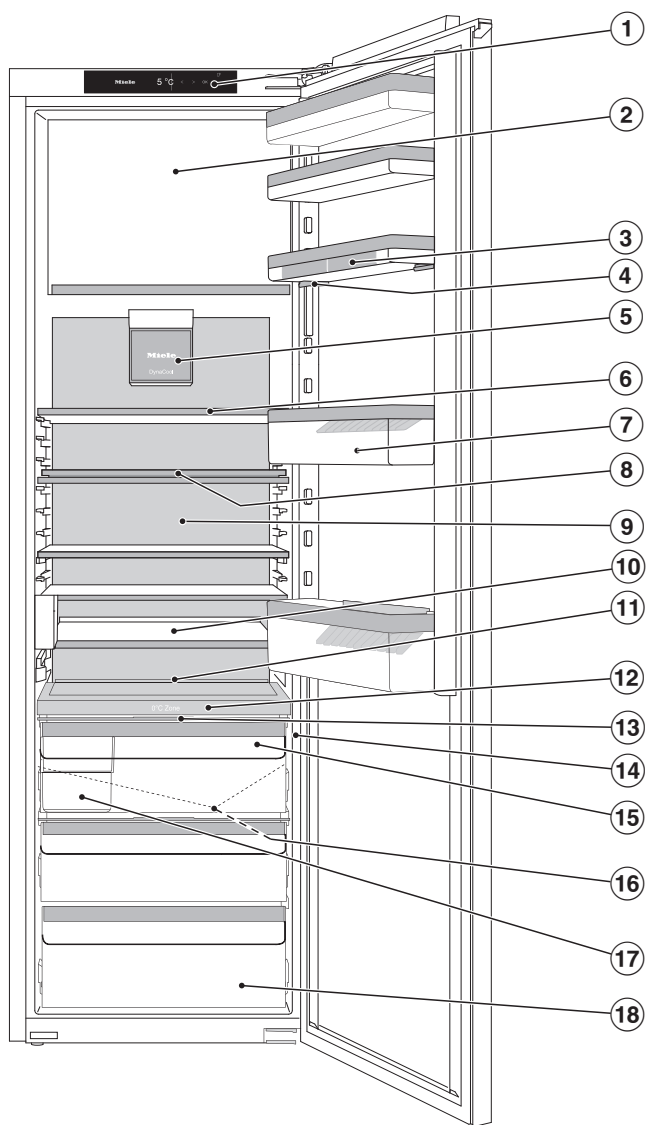

Questa immagine mostra un modello apparecchio con incernieratura sportello destra a titolo esemplificativo.

- ① Display
- ② Vano congelatore
- ③ Portauova
- ④ Balconcini con regolazione precisa
- ⑤ Ventilatore con illuminazione
- ⑥ Ripiano con illuminazione (FlexiLight 2.0)
- ⑦ Mensola di appoggio con fissabottiglie
- ⑧ Ripiano con base girevole (FlexiTray)
- ⑨ Pannello posteriore asciutto per evitare la condensa
- ⑩ Modulo cassetto (CompactCase) per conservare confezioni piccole
- ⑪ Posto per una placca (ComfortSize)
- ⑫ Piastra divisoria con ripiano portabottiglie; con nebulizzatore (umidificatore) e serbatoio acqua per umidificare il cassetto aria umida
- ⑬ Copertura per regolare l'umidità dell'aria nel cassetto aria umida
- ⑭ Corsore per impostare la sensibilità del sensore d'urto (ActiveDoor)
- ⑮ Scomparto umido per frutta e verdura (zona PerfectFresh Active)
- ⑯ Box
- ⑰ Canaletto e apertura di deflusso per l'acqua di sbrinamento
- ⑱ Cassetto aria secca con temperature basse per alimenti facilmente deperibili (zona PerfectFresh Active)

# Descrizione apparecchio

## Display di avvio

Il display può graffiarsi con oggetti appuntiti o affilati, come una matita.  
Toccare il display solo con le dita.  
Se le dita sono fredde, è possibile che il display non reagisca.

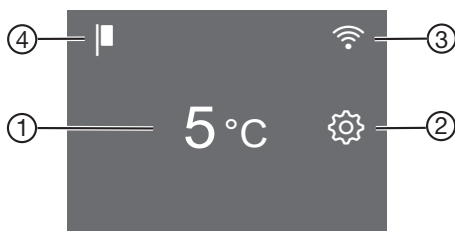

- ① Indicatore di temperatura per il vano frigorifero
- ② Tasto sensore modalità impostazioni  per selezionare diverse funzioni nella modalità impostazioni
- ③ Indicatore Miele@home stato di connessione (visibile solo se è stata configurata la funzione Miele@home)
- ④ Indicatore modalità fiera (visibile solo se è stata attivata la funzione di Modalità fiera)

### Norme operative













- Sfioccare l'area desiderata/il simbolo desiderato sul display di avvio.
- Scorrere verso sinistra o verso destra sul display, finché al centro viene visualizzato il valore/il simbolo desiderato.
- Per confermare premere la selezione desiderata sul display. Il valore/il simbolo selezionato si illumina (a parte alcune eccezioni) di arancione.
- Per uscire da questo livello di impostazione, premere  o OK.



# Descrizione apparecchio













## Modalità impostazioni

Nella modalità impostazioni si possono selezionare le seguenti funzioni e modificare in parte le rispettive impostazioni:



Simbolo	Funzione	Impostazione di serie
	Attivare o disattivare la funzione Modalità Party (v. cap. "Altre impostazioni")	Off
	Attivare o disattivare la funzione Modalità Holiday (v. cap. "Altre impostazioni")	Off
	Attivare o disattivare la funzione di blocco (v. capitolo "Effettuare altre impostazioni")	 (Off)
	Spegnere l'apparecchio di refrigerazione	—
	Attivare o disattivare la funzione modalità Shabbat (v. cap. "Altre impostazioni")	Off
	Visualizzare la versione della modalità Shabbat	—
	Configurare o disattivare la funzione di apertura automatica dello sportello (ActiveDoor). (v. capitolo "Effettuare altre impostazioni")	
	Attivare/disattivare ActiveDoor (compare solo se ActiveDoor è attivato) (v. capitolo "Effettuare altre impostazioni")	
	Modificare l'angolo di apertura dello sportello predefinito (compare solo se è già stato predefinito un angolo di apertura dello sportello) (v. capitolo "Effettuare altre impostazioni")	
	Modificare il periodo fino all'attivazione dell'allarme sportello per l'apertura manuale dello sportello (v. cap. "Altre impostazioni")	1.00
	Modificare il livello di temperatura nel vano congelatore (v. cap. "Temperatura corretta").	5

## Descrizione apparecchio

---

	Modificare il livello di temperatura nella zona PerfectFresh Active (v. cap. "La giusta temperatura")	5
	Attivare o disattivare il nebulizzatore (umidificatore) o regolare l'intensità del nebulizzatore (v. cap. "Conservare alimenti nella zona PerfectFresh Active")	Off
	Configurare la funzione Miele@home per la prima volta, attivare e disattivare la WLAN oppure resettare la configurazione di rete (v. cap. "Altre impostazioni")	APP
	Attivare/disattivare l'acustica tasti	On
	Modificare il volume dell'allarme e dei segnali acustici oppure spegnerli del tutto (v. cap. "Altre impostazioni")	On /livello 5
	Modificare la luminosità del display (v. cap. "Altre impostazioni")	Livello 4
	Modificare l'unità di temperatura (°Celsius oppure °Fahrenheit)	°C
	Disattivare la funzione modalità fiera (visibile solo quando attiva) (v. cap. "Altre impostazioni")	Off
	Resettare le impostazioni allo stato di fornitura (v. cap. "Altre impostazioni")	—
	Visualizzare le informazioni (identificativo del modello e numero di serie) relative all'apparecchio per il freddo (v. cap. "Effettuare altre impostazioni")	—
	Attivare il promemoria relativo alla sostituzione del filtro a carbone attivo (v. cap. "Accessori acquistabili") (v. cap. "Altre impostazioni")	Off
	Attivare o disattivare la modalità di pulizia (v. cap. "Pulizia e manutenzione")	Off

### Apertura automatica dello sportello (ActiveDoor)

Questa funzione deve essere attivata e configurata nella modalità di impostazione  (v. capitolo “Effettuare altre impostazioni”), voce “Apertura automatica dello sportello (ActiveDoor) ”.

Durante il movimento automatico dello sportello lampeggia a display . In più si attiva un segnale acustico.

Quando l'apertura automatica dello sportello è attivata, è possibile aprire lo sportello dell'apparecchio bussando oppure tramite comando vocale (a seconda del modello).

Se la funzione è attivata, l'apparecchio funziona a potenza elevata. I rumori del movimento potrebbero quindi essere più forti. I consumi energetici aumentano.

Si può continuare ad aprire lo sportello manualmente se ActiveDoor non è stato attivato o se è stato nuovamente disattivato.

 Pericolo di ferimento durante l'apertura e la chiusura automatiche dello sportello dell'apparecchio  
Nell'area di apertura e della cerniera dello sportello possono restare incastrate alcune parti del corpo, come ad es. le dita.

Tenere libera l'area di apertura dello sportello.

Non afferrare con la mano la cerniera dello sportello o lo sportello in chiusura dall'interno dell'apparecchio per il freddo.

Non bloccare lo sportello.

 Pericolo di danneggiamento durante la chiusura automatica dello sportello dell'apparecchio

I cassetti o le guide telescopiche estratti (a seconda del modello) possono essere danneggiati.

Inserire completamente i cassetti.

Inserire completamente le guide telescopiche dopo aver estratto il cassetto.

### ... bussando

Si apre o si chiude lo sportello bussando due volte sul lato esterno o interno dello sportello.

È possibile modificare la sensibilità del segnale d'urto in qualsiasi momento.

### Sensibilità del sensore d'urto

La sensibilità del sensore d'urto viene impostata con un cursore. Il cursore si trova sul bordo esterno, lato cerniera, nel terzo inferiore dello sportello (v. capitolo “Descrizione apparecchio”).

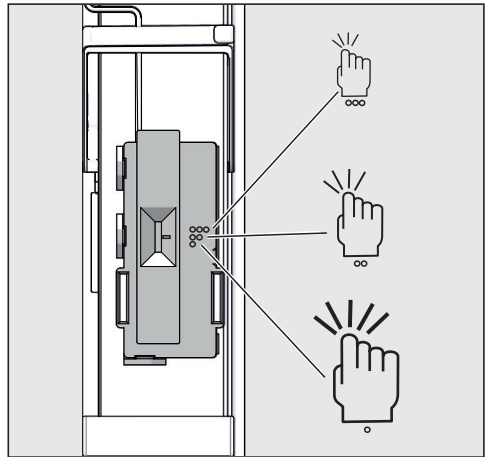

# Descrizione apparecchio

Possibilità di impostazioni

Simbolo	Sensibilità
3 punti	alta
2 punti	media
1 punto	bassa

Di fabbrica è regolata sull'impostazione media.

## ... tramite comando vocale

a seconda del modello

Oltre a bussare, si può aprire e chiudere lo sportello dell'apparecchio anche tramite comando vocale. È possibile effettuare tutte le impostazioni nell'app Miele.

- Attivare e configurare ActiveDoor (v. capitolo "Effettuare altre impostazioni", voce "1. Attivare e configurare ActiveDoor per la prima volta").

Le informazioni sulle seguenti impostazioni sono disponibili al capitolo "Effettuare altre impostazioni", voce "Miele@home".

- Installare l'app Miele sul proprio smartphone.
- Stabilire una nuova connessione WLAN al proprio apparecchio per il freddo.
- Registrare l'apparecchio nell'app Miele, seguendo le indicazioni nella app.
- Installare un assistente vocale.

## Modificare la disposizione interna

### Spostare i balconcini con regolazione precisa

Utilizzare la regolazione precisa se nel balconcino/nella mensola per bottiglie sottostante si ha bisogno di più spazio.

Il balconcino può essere spostato in altezza quando è carico.

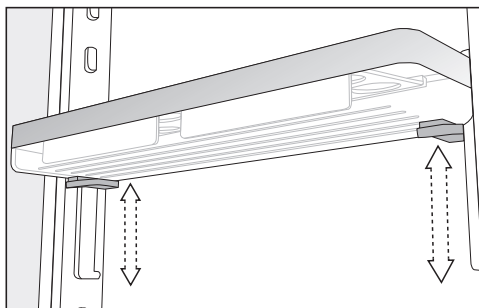

- Afferrare il balconcino con entrambe le mani, premere su entrambi i lati rispettivamente i tasti grigi sotto il balconcino e spostarlo.

## Descrizione apparecchio

### Spostare i balconcini con regolazione precisa

Spostare i balconcini/la mensola per bottiglie nello sportello solo se vuoti.

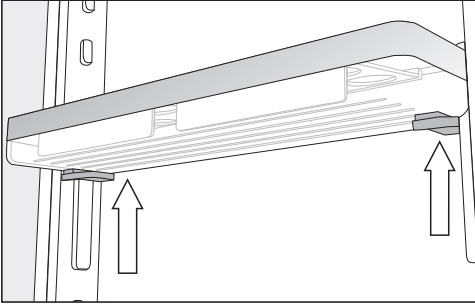

- Afferrare il balconcino lateralmente con entrambe le mani, così da toccare i rispettivi tasti grigi sotto il balconcino.
- Premere contemporaneamente i tasti grigi e spostare il balconcino verso l'alto rispetto ai listelli guida.

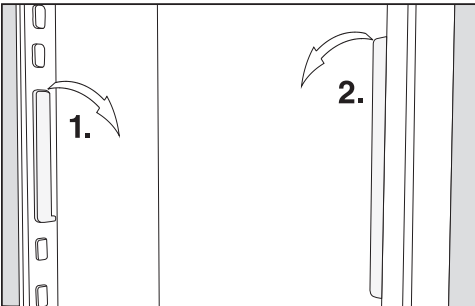

- Afferrare il listello guida dai perni e spostarlo nella posizione desiderata.
- Spostare il secondo listello guida parallelamente al primo listello.
- Spingere il balconcino dall'alto sui listelli guida.

### Spostare i balconcini/mensola per bottiglie

Spostare i balconcini/la mensola per bottiglie nello sportello solo se vuoti.

- Spostarli tuttavia verso l'alto ed estrarli verso di sé.
- Riposizionare i balconcini/la mensola per bottiglie dove si desidera.

### Agganciare il portauova

- Agganciare il portauova sul bordo posteriore del balconcino nello sportello dell'apparecchio.

### Spostare o estrarre il fissabottiglie

Le lamelle del fissabottiglie fissano bene le bottiglie quando si apre e chiude lo sportello.

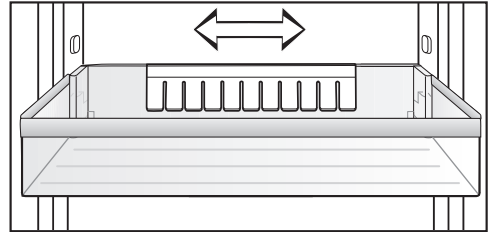

Il fissabottiglie può essere spostato a destra o a sinistra. In questo modo si crea più spazio per le bevande contenute in confezioni di cartone.

Il fissabottiglie può essere anche smontato (ad es. per pulirlo):

- sfilare il fissabottiglie verso l'alto.

## Descrizione apparecchio

### Spostare il ripiano di appoggio/il ripiano con illuminazione

I ripiani si possono spostare a seconda delle dimensioni degli alimenti.

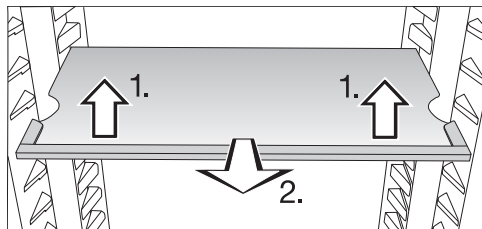

- Sollevare il ripiano nella parte anteriore e tirarlo di poco verso di sé.
- Sollevarlo con le fessure sui supporti per spostarlo verso l'alto o verso il basso.
- Inserire il ripiano.

Accertarsi che il ripiano con illuminazione si incastri.

I ripiani sono dotati di un dispositivo di arresto per evitare di estrarli inavvertitamente.

### Utilizzare il modulo cassetto (CompactCase)

Il modulo cassetto (CompactCase) è ideale per conservare confezioni piccole e tubetti.

Per ottenere più spazio per confezioni più grandi, è possibile spostare il cassetto un po' in basso.

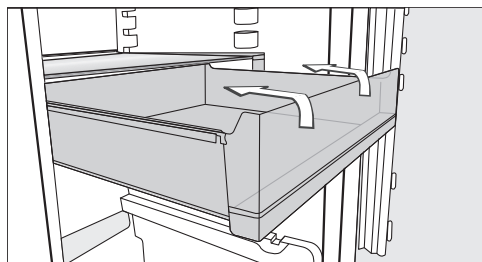

- Estrarre il cassetto fino alla battuta d'arresto. Sollevare leggermente il cassetto e toglierlo.

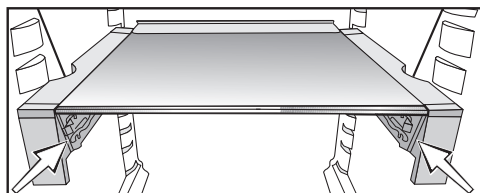

- Al bisogno inserire il cassetto nel supporto inferiore.

### Spostare il modulo cassetto (CompactCase)

- Estrarre il cassetto.

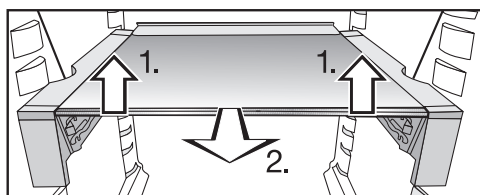



- Sollevare anteriormente il ripiano con il supporto con entrambe le mani (1.).
- Tirare il ripiano leggermente verso di sé (2.) e sollevarlo con gli incavi a sinistra e a destra al di sopra dei supporti.
- Spostare il ripiano verso l'alto o il basso in base alle esigenze.
- Spostare verso il retro il ripiano fino alla battuta d'arresto.
- Inserire il cassetto dall'alto nel supporto superiore o inferiore, in base alle esigenze.

### Ripiano con base girevole (FlexiTray)

 Pericolo di danneggiamento a causa di un carico troppo elevato e distribuito in modo non omogeneo. Un carico troppo pesante non distribuito in modo omogeneo può danneggiare la base girevole. Rispettare il carico massimo di 8 kg. Distribuire il carico in modo omogeneo sull'intera superficie.

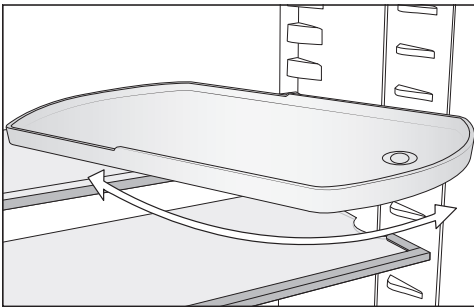
La base girevole si ruota di 180° in senso orario e consente quindi l'accesso ottimale agli alimenti disposti anche nella parte posteriore.



 Pericolo di ferirsi a causa della caduta della base in vetro. Quando si estrae il ripiano, la base girevole può ruotare all'esterno e la base in vetro nel vassoio può cadere e rompersi. Tenere ferma la base girevole quando la si estrae.

È possibile spostare a piacere il ripiano con base girevole.

### Usare il ripiano portabottiglie nella piastra divisoria

Nella piastra divisoria è possibile utilizzare a scelta il ripiano portabottiglie oppure il ripiano in vetro.

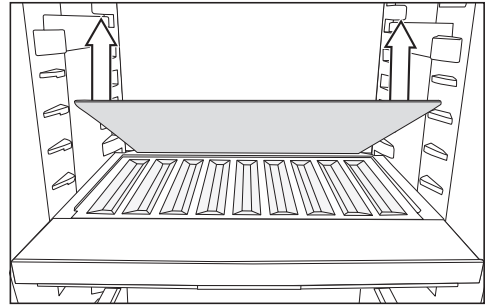

- Togliere il ripiano in vetro posteriore nella piastra divisoria e conservarlo a parte.
- Posizionare le bottiglie con la base rivolta verso il retro fino alla battuta d'arresto.

**Consiglio:** Se le bottiglie sporgono oltre il ripiano, spostare verso l'alto la mensola per bottiglie inferiore.

### Rimuovere il box e reinserirlo

Il box aggiuntivo nella zona PerfectFresh Active facilita la suddivisione degli alimenti.

- Sollevare dapprima il box nella parte posteriore se si desidera toglierlo.
- Per reinserire il box nel cassetto, inserirlo dapprima con la parte anteriore.

### Usare l'adattatore per la teglia

Gli adattatori per teglia in dotazione consentono di introdurre una teglia senza difficoltà nel vano frigorifero. Dimensioni massime della teglia: larghezza 466 mm/profondità 386 mm/altezza 50 mm.

## Descrizione apparecchio

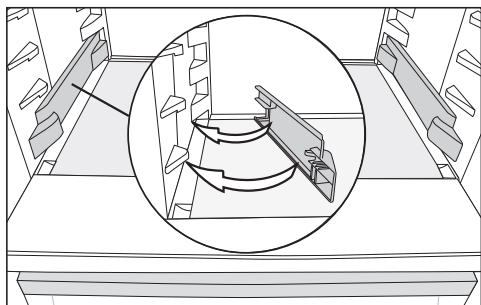

- Agganciare gli adattatori a sinistra e a destra sui supporti più bassi nel vano frigorifero.
- Aprire lo sportello dell'apparecchio fino alla battuta d'arresto.

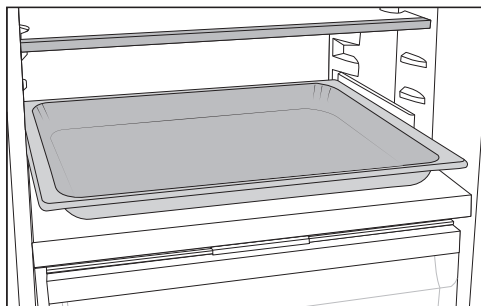

- Disporre la teglia sugli adattatori nel vano frigorifero e spingerla fino alla battuta d'arresto.

**Consiglio:** Far raffreddare la teglia a temperatura ambiente, prima di introdurla nel vano frigorifero.

### Spostare i filtri a carbone attivo

Il filtro a carbone attivo con il supporto KKF-FS (Active AirClean) è disponibile come accessorio su richiesta (v. cap. "Accessori acquistabili").

### Con alimenti dall'odore particolarmente intenso, (ad es. formaggio saporito), fare attenzione a quanto segue:

- Posizionare il supporto con i filtri a carbone attivo sul ripiano dove verranno conservati questi alimenti.
- All'occorrenza, sostituire i filtri a carbone attivo prima del previsto.
- Posizionare altri filtri a carbone attivo (con supporto) nell'elettrodomestico (v. voce "Accessori acquistabili").

Il supporto dei filtri a carbone attivo si posiziona sul listello protettivo posteriore del ripiano.

- Per spostare il filtro a carbone attivo, tirare il supporto del filtro verso l'alto e rimuoverlo dal listello protettivo.
- Rimuovere il listello protettivo dal ripiano.
- Inserire il listello protettivo sul ripiano desiderato.

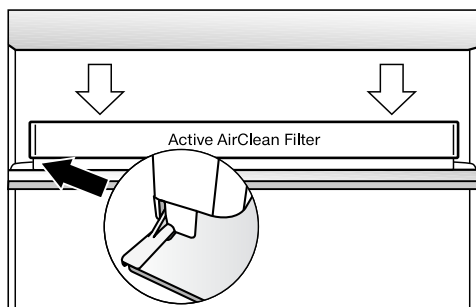

- Posizionare il supporto sul listello protettivo.



## Accessori in dotazione

**Ripiano con base girevole (FlexiTray)**

**Adattatore per teglia**

**Portauova**

**Sostegno per bottiglie**

**Box**

**Supporto per bottiglie variabile**

**Vaschetta per i cubetti di ghiaccio**

## Accessori acquistabili

Nell'assortimento Miele sono disponibili utili accessori e prodotti specifici per la manutenzione realizzati appositamente per l'apparecchio.

Gli accessori acquistabili possono essere ordinati nel webshop di Miele. In alternativa sono reperibili presso il servizio di assistenza tecnica autorizzato Miele (v. alla fine di queste istruzioni d'uso) o presso il proprio rivenditore Miele di fiducia.

## Straccio multiuso in microfibre

Lo straccio in microfibre elimina impronte digitali e macchie superficiali poco tenaci da pannelli frontali in acciaio, pannelli di comando, vetri di finestre e di automobili, mobili, ecc.

## Kit MicroCloth

Il kit MicroCloth è composto da un panno universale, un panno per vetro e un panno per lucidare.

I panni sono particolarmente resistenti allo strappo e robusti. Grazie alle loro microfibre finissime ottengono ottime prestazioni di pulizia.

## MicroCloth HyClean

Il MicroCloth HyClean è un panno universale antibatterico particolarmente robusto e resistente agli strappi. Può essere utilizzato asciutto o umido, con o senza detergente.

## Filtro a carbone attivo con supporto KKF-FS (Active AirClean)

Il filtro a carbone attivo neutralizza gli odori sgradevoli nel vano frigorifero e garantisce quindi una migliore qualità dell'aria.

## Sostituzione filtro a carbone attivo KKF-RF (Active AirClean)

Sono disponibili filtri adatti per il supporto. Si consiglia di sostituire i filtri a carbone attivo ogni 6 mesi.

## Supporto per bottiglie

Descrizione v. cap. "Descrizione apparecchio", voce "Modificare la disposizione interna".

## Box

Descrizione v. cap. "Descrizione apparecchio", voce "Modificare la disposizione interna".

# Accendere e spegnere l'apparecchio

## Al primo avvio

- Rimuovere tutti i materiali d'imballaggio e le pellicole protettive.
- Pulire l'interno dell'apparecchio e gli accessori in dotazione (v. cap. "Pulizia e manutenzione").

## Collegare l'apparecchio

- Collegare l'apparecchio alla rete elettrica, come descritto nel capitolo "Collegamento elettrico".

Sul display compare prima Miele, poi .

## Riempire e inserire il serbatoio acqua per il nebulizzatore

- Riempire il serbatoio per il nebulizzatore con acqua pulita (v. cap. "Conservare alimenti nella zona PerfectFresh Active", voce "Scomparto umido").
- Sistemare il serbatoio dell'acqua nella piastra divisoria tra vano frigorifero e zona PerfectFresh Active (v. cap. "Conservare alimenti nella zona PerfectFresh Active", voce "Scomparto umido").

## Attivare l'apparecchio di refrigerazione

- Aprire lo sportello.
- Premere  sul display.



L'apparecchio di refrigerazione comincia a raffreddare e la luce interna si accende aprendo lo sportello.

L'apparecchio di refrigerazione raggiunge la temperatura preimpostata.

Aspettare alcune ore prima di sistemare gli alimenti nel vano interno, fino a quando cioè la temperatura è sufficientemente bassa. Sistemare gli alimenti nell'apparecchio solo quando è stata raggiunta la temperatura preimpostata.

Sistemare gli alimenti nel vano congelatore solo quando la temperatura è sufficientemente bassa (almeno -18 °C).

## Spegnere l'apparecchio di refrigerazione

- Sfiocare sul display l'indicatore di temperatura.
- Scorrere verso destra finché al centro è visualizzato .
- Premere .

Il raffreddamento e la luce interna sono spenti.

Sul display compare .

Tenere presente che l'apparecchio per il freddo non è staccato dalla rete quando viene spento.

## In caso di assenza prolungata

Se in caso di assenza prolungata l'apparecchio rimane spento, l'interno non viene pulito e l'apparecchio rimane chiuso, all'interno può formarsi muffa.

Pulire sempre l'apparecchio.

Se l'apparecchio non viene usato per un periodo di tempo prolungato, osservare quanto segue:

- Spegnere l'apparecchio.
- Sbrinare il vano congelatore.
- Estrarre la spina dalla presa o staccare il fusibile/i dell'impianto elettrico di casa.
- Svuotare il serbatoio dell'acqua per il nebulizzatore e conservarlo pulito e asciutto.
- Per aerare a sufficienza l'elettrodomestico e per impedire che si generino cattivi odori, pulirlo e lasciarlo aperto.

L'impostazione corretta della temperatura è fondamentale per la durata degli alimenti. Con una diminuzione della temperatura rallentano i processi di crescita dei microrganismi. Gli alimenti non vanno a male rapidamente.

L'innalzamento della temperatura interna dipende:

- dalla frequenza e dalla durata di apertura dello sportello;
- dalla quantità di alimenti conservati;
- dalla temperatura iniziale dei cibi freschi conservati;
- dalla temperatura ambiente dell'apparecchio di refrigerazione. L'apparecchio è predisposto per una determinata classe climatica (area temperatura ambiente), i cui limiti devono essere rispettati.

## ... nel vano frigorifero e nella zona PerfectFresh Active

Nel vano frigorifero è consigliata una temperatura di **4 °C**.

Nella zona PerfectFresh Active la temperatura viene regolata automaticamente e oscilla tra **0 °C e 3 °C**.

## ... nel vano congelatore

Per congelare alimenti freschi è necessaria una temperatura di **-18 °C**. La durata degli alimenti può essere quindi prolungata, mantenendo invariata la qualità.

Non appena la temperatura sale oltre i **-10 °C**, i microrganismi iniziano a proliferare e il periodo di conservazione degli alimenti si riduce. Per questo motivo si raccomanda espressamente di non ricongelare gli alimenti parzialmente o completamente scongelati, a meno che

prima non vengano cotti. La temperatura di cottura elimina gran parte dei microrganismi presenti nel cibo.

## Distribuzione automatica della temperatura (DynaCool)

L'apparecchio aziona automaticamente la ventola non appena si attiva il raffreddamento del vano frigorifero. In questo modo il freddo del vano frigorifero viene distribuito uniformemente, così che tutti gli alimenti conservati vengano raffreddati a una temperatura approssimativamente uguale.

## Indicatore di temperatura

Col funzionamento normale, a display viene visualizzata la **temperatura media effettiva del vano frigorifero** attualmente presente nell'apparecchio.

A seconda della temperatura ambiente e dell'impostazione, possono trascorrere ore finché viene raggiunta e visualizzata in modo costante la temperatura desiderata.

## Impostare la temperatura

- Sfioccare sul display l'indicatore di temperatura.
- Scorrere verso sinistra o verso destra finché al centro è visualizzata la temperatura desiderata.
- Per confermare, premere la temperatura desiderata.

L'indicatore di temperatura passa nuovamente alla temperatura effettiva attualmente presente nell'apparecchio.

## Valori impostabili



- Vano frigorifero: da 3 a 9 °C

## Temperatura corretta

### Modificare il livello di temperatura nella zona PerfectFresh Active

Nella zona PerfectFresh Active si regola in automatico una temperatura compresa tra 0 e 3 °C.

Per aumentare o abbassare la temperatura, ad es. per conservare del pesce, è possibile modificarla leggermente per gradi.

- Premere .
- Scorrere verso sinistra o verso destra, finché al centro si visualizza .
- Premere .
- Scorrere verso sinistra o verso destra finché al centro è visualizzata l'impostazione desiderata (1: temperatura più bassa; 9: temperatura più alta).
- Per confermare, sfiorare l'impostazione desiderata.

L'impostazione di serie del livello di temperatura è 5.

Con un'impostazione compresa tra il livello 1 e il livello 4, in determinate circostanze la temperatura può scendere sotto 0 °C. Gli alimenti possono congelare.

Controllare l'impostazione della temperatura.



Quanto più alta o più bassa è la temperatura nel vano frigorifero, tanto più alta o più bassa è anche la temperatura nel vano congelatore.

Tenere conto che le temperature nel vano congelatore possono oscillare se la quantità di alimenti è ridotta. In determinate condizioni è possibile raggiungere temperature superiori a -18 °C.

### Modificare leggermente il livello di temperatura nel vano congelatore

Se tuttavia si desidera aumentare o abbassare la temperatura, ad es. per conservare alimenti freschi, è possibile modificarla per gradi.

L'impostazione di serie del livello di temperatura è 5.

- Premere .
- Scorrere verso sinistra o verso destra, finché al centro si visualizza .
- Premere .
- Scorrere verso sinistra o verso destra finché al centro si visualizza l'impostazione desiderata.
  - Dal livello 1 al livello 4 = temperatura più bassa
  - Dal livello 6 al livello 9 = temperatura più alta
- Per confermare, sfiorare l'impostazione desiderata.

 Rischi per la salute derivanti dal deperimento degli alimenti.

Con un'impostazione dal livello 6 al livello 9, in determinate circostanze, nel vano congelatore è possibile raggiungere temperature superiori a -18 °C.

Per congelare alimenti freschi, nel vano congelatore è necessaria una temperatura di **-18 °C**.

Con una temperatura più alta nel vano congelatore, si riduce anche la durata degli alimenti.

## SuperFreddo ❄️

Con la funzione SuperFreddo attiva ❄️, il **vano frigorifero** raggiunge rapidamente la temperatura più bassa (in base alla temperatura ambiente). L'apparecchio funziona a pieno regime e la temperatura si abbassa. Selezionare questa funzione per raffreddare o refrigerare rapidamente grandi quantità di alimenti freschi o bevande.

Con la funzione SuperFreddo attiva ❄️ è possibile che si sentano rumori.

La funzione SuperFreddo ❄️ deve essere attivata **4 ore prima di introdurre** alimenti o bevande nell'apparecchio.

La funzione SuperFreddo ❄️ si disattiva automaticamente dopo ca. 12 ore. L'apparecchio raffredda di nuovo a potenza normale.

**Consiglio:** Per risparmiare energia elettrica è possibile disattivare manualmente la funzione SuperFreddo ❄️, quando gli alimenti oppure le bevande raggiungono una temperatura sufficientemente bassa.

## Attivare/disattivare la funzione SuperFreddo ❄️

- Sfiocare l'indicatore di temperatura del vano frigorifero.
- Per attivare e disattivare la funzione SuperFreddo, premere ❄️.

Con la funzione SuperFreddo **attiva**, ❄️ si illumina di arancione.

- Uscire dal livello di impostazione, premendo l'indicatore di temperatura.

## Effettuare altre impostazioni

### Spiegazioni delle rispettive impostazioni

Di seguito vengono descritte le impostazioni che necessitano di altre spiegazioni.



Mentre è attiva la modalità impostazioni , l'allarme sportello o altre segnalazioni vengono disattivati automaticamente.



### Modalità Party

La funzione modalità Party  è indicata soprattutto per raffreddare rapidamente grandi quantità di alimenti freschi e bevande.

**Consiglio:** Accendere la funzione modalità Party  ca. 4 ore prima di introdurre alimenti e bevande.



Con modalità Party attiva , si attiva in automatico la funzione SuperFreddo .

La modalità Party  non può essere attivata se è attivata la modalità Holiday .

La funzione modalità Party  si spegne in automatico dopo ca. 24 ore. Tuttavia è possibile disattivare la funzione modalità Party  in anticipo in qualsiasi momento.

### Modalità Holiday

La funzione modalità Holiday  si consiglia se p.es. durante le ferie non si desidera spegnere completamente il vano frigorifero o se non è necessaria una potenza di raffreddamento elevata.

La modalità Holiday  accesa viene visualizzata sul display di avvio. Può essere disattivata sia dal display di avvio che dalla modalità di impostazione .

Il vano frigorifero viene impostato su una temperatura di 15 °C e la zona PerfectFresh Active si regola in automatico a una temperatura tra 9 e 12 °C. Il vano frigorifero può quindi rimanere in funzione a risparmio energetico.

Con questa temperatura media del vano frigorifero, alimenti non facilmente deperibili possono rimanere ancora per breve tempo nell'apparecchio. Il consumo energetico è più basso rispetto al funzionamento normale.

Allo stesso modo non si formano odori né muffa, come nel caso in cui si spenga il vano frigorifero e lo sportello rimanga chiuso.

 Rischi per la salute derivanti dal deperimento degli alimenti.



Per una temperatura costantemente superiore a 4 °C all'interno del vano frigorifero, possono essere pregiudicati la durata e la qualità degli alimenti.

Attivare la funzione modalità Holiday  sempre solo per un tempo limitato.

Durante questo periodo non conservare alimenti delicati e che possono deteriorarsi facilmente come frutta, verdura, pesce, carne e prodotti caseari.

### Attivare la funzione di blocco /

La funzione di blocco attiva protegge dallo spegnimento indesiderato dell'apparecchio e da eventuali regolazioni indesiderate da persone non autorizzate ad es. bambini.

- Premere .
- Scorrere verso sinistra o verso destra finché al centro è visualizzato .

## Effettuare altre impostazioni

- Premere .

Con la funzione di blocco attiva,  si illumina di arancione.

- Chiudere lo sportello. Solo allora la funzione di blocco  è attiva.

### Disattivare brevemente la funzione di blocco /

Se ad es. si desidera modificare la temperatura, è possibile disattivare brevemente la funzione di blocco:

- Sfiocare l'indicatore della temperatura.

- Sfiocare per ca. 6 secondi .

L'indicatore passa alla regolazione della temperatura.

- Effettuare adesso le impostazioni desiderate.

Chiudendo lo sportello dell'apparecchio, si riattiva la funzione di blocco .

### Disattivare completamente la funzione di blocco /

- Premere .

- Sfiocare per ca. 6 secondi .

- Scorrere verso sinistra o verso destra finché al centro è visualizzato .

- Premere .

Con la funzione di blocco attiva si accende .

### Modalità Shabbat

Per rispettare le tradizioni religiose, l'apparecchio per il freddo è dotato della modalità Shabbat.

La modalità Shabbat attiva  viene visualizzata dapprima sul display di avvio.

Dopo 3 secondi il display si spegne.

Mentre la modalità Shabbat  è attiva, non è possibile effettuare impostazioni sull'apparecchio.

Controllare che lo sportello sia ben chiuso dato che i segnali di allarme acustici e ottici sono disattivati.

La funzione modalità Shabbat  viene disattivata automaticamente dopo ca. 80 ore.

Con la modalità Shabbat attiva , si disattivano:

- la luce interna all'apertura dello sportello;
- tutti i segnali acustici e ottici;
- l'indicatore di temperatura;
- una connessione WLAN attiva.

Tutte le altre funzioni attivate precedentemente rimangono attive.

 Rischi per la salute derivanti dal deperimento degli alimenti.

Poiché una possibile interruzione di corrente non viene visualizzata in modalità Sabbath , gli alimenti potrebbero essere esposti a temperature aumentate per un determinato lasso di tempo. In questo modo, la durata di conservazione degli alimenti si riduce.

Se durante la modalità Sabbath  si verifica un'interruzione di corrente, controllare la qualità degli alimenti.

# Effettuare altre impostazioni

## Disattivare la modalità Shabbat

- Premere il display nero.

Compare .

- Premere .

 si illumina in arancione.

- Premere di nuovo il simbolo .

Quando è disattivata la modalità Shabbat, il simbolo  diventa bianco.

## Apertura automatica dello sportello (ActiveDoor)



Sono ammesse le seguenti impostazioni:

1. Attivare e configurare ActiveDoor alla prima messa in funzione dell'apparecchio per il freddo o in un momento successivo
2. Disattivare ActiveDoor
3. Attivare ActiveDoor quando la funzione è già configurata ed è stata disattivata
4. Modificare l'angolo apertura sportello prestabilito

### 1. Attivare e configurare ActiveDoor per la prima volta

L'attivazione e configurazione consistono di più fasi:

#### Attivare ActiveDoor

- Premere .
- Scorrere verso sinistra o verso destra, finché al centro si visualizza .
- Premere .

Sul display  si illumina di giallo.

- Premere OK.

Sul display  si illumina di giallo. Ora si deve stabilire l'angolo di apertura dello sportello.

## Stabilire l'angolo di apertura dello sportello

Tenere libera l'area di apertura dello sportello.

- Aprire lo sportello all'angolo di apertura dello sportello desiderato (minimo 70°).



**Consiglio:** Per estrarre correttamente i cassetti, scegliere un angolo di apertura dello sportello di almeno 90°.

- Premere OK.



Sul display  si illumina di giallo.

- Premere OK.

- Sul display compare : l'angolo di apertura dello sportello **non** è stato salvato correttamente.

Toccare  per confermare l'informazione. Sul display  si illumina di giallo. Ricominciare dalla fase " Stabilire l'angolo di apertura dello sportello".

- Sul display compare : l'angolo di apertura dello sportello è stato salvato correttamente.

Toccare  per confermare l'informazione. Sul display  si illumina di giallo. Ora si deve eseguire un percorso di riferimento.



### Eseguire il percorso di riferimento

 Pericolo di ferimento durante l'apertura e la chiusura automatiche dello sportello dell'apparecchio

Nell'area di apertura e della cerniera dello sportello possono restare incastrate alcune parti del corpo, come ad es. le dita.

Tenere libera l'area di apertura dello sportello.

Non afferrare con la mano la cerniera dello sportello o lo sportello in chiusura dall'interno dell'apparecchio per il freddo.

Non bloccare lo sportello.

 Pericolo di danneggiamento durante la chiusura automatica dello sportello dell'apparecchio

I cassetti o le guide telescopiche estratti (a seconda del modello) possono essere danneggiati.

Inserire completamente i cassetti.



Inserire completamente le guide telescopiche dopo aver estratto il cassetto.

- Premere **OK**.



Il percorso di riferimento viene avviato. Lo sportello viene aperto una volta e richiuso automaticamente.

Contemporaneamente lampeggia a display  e si attiva un segnale acustico.

- Sul display compare : il percorso di riferimento **non** è riuscito.

Toccare  per confermare l'informazione. Sul display  si illumina di giallo. Ricominciare dalla fase " Attivare ActiveDoor".

- Sul display compare : il percorso di riferimento è riuscito.

Toccare  per confermare l'informazione. Sul display  si illumina di giallo. Ora si deve memorizzare l'angolo di apertura dello sportello selezionato.

### Memorizzare l'angolo di apertura dello sportello selezionato

- Premere **OK**.

Sul display compare : l'angolo di apertura dello sportello è stato salvato correttamente.

- Confermare l'informazione premendo .

Sul display  si illumina di arancio. ActiveDoor è attivato.

## 2. Disattivare ActiveDoor

- Premere .

- Scorrere verso sinistra o verso destra, finché al centro si visualizza .

- Premere .

Sul display  si illumina di arancio.

- Premere .

 lampeggia di bianco e ActiveDoor è disattivato.

## 3. Attivare ActiveDoor

- Premere .

- Scorrere verso sinistra o verso destra, finché al centro si visualizza .

- Premere .



Sul display compare .

- Premere .



 lampeggia di arancio e ActiveDoor è attivato.

## Effettuare altre impostazioni

### 4. Modificare l'angolo apertura sportello prestabilito

- Premere .
- Scorrere verso sinistra o verso destra, finché al centro si visualizza .
- Premere .

Sul display  si illumina di arancio.

- Scorrere verso sinistra o verso destra, finché al centro si visualizza .
- Premere .

Sul display  si illumina di giallo. Ora si deve stabilire l'angolo di apertura dello sportello.

#### Stabilire l'angolo di apertura dello sportello

Tenere libera l'area di apertura dello sportello.

- Aprire lo sportello all'angolo di apertura dello sportello desiderato (minimo 70°).



**Consiglio:** Per estrarre correttamente i cassetti, scegliere un angolo di apertura dello sportello di almeno 90°.

- Premere *OK*.



Sul display  si illumina di giallo.

- Premere *OK*.

- Sul display compare : l'angolo di apertura dello sportello **non** è stato salvato correttamente.

Toccare  per confermare l'informazione. Sul display  si illumina di giallo. Ricominciare dalla fase " Stabilire l'angolo di apertura dello sportello".

- Sul display compare : l'angolo di apertura dello sportello è stato salvato correttamente.

Toccare  per confermare l'informazione. Sul display  si illumina di giallo. Ora si deve eseguire un percorso di riferimento.

#### Eseguire il percorso di riferimento

 Pericolo di ferimento durante l'apertura e la chiusura automatiche dello sportello dell'apparecchio. Nell'area di apertura e della cerniera dello sportello possono restare incastrate alcune parti del corpo, come ad es. le dita.

Tenere libera l'area di apertura dello sportello.

Non afferrare con la mano la cerniera dello sportello o lo sportello in chiusura dall'interno dell'apparecchio per il freddo. Non bloccare lo sportello.

 Pericolo di danneggiamento durante la chiusura automatica dello sportello dell'apparecchio.

I cassetti o le guide telescopiche estratti (a seconda del modello) possono essere danneggiati.

Inserire completamente i cassetti.



Inserire completamente le guide telescopiche dopo aver estratto il cassetto.

- Premere *OK*.



Il percorso di riferimento viene avviato. Lo sportello viene aperto una volta e richiuso automaticamente.

Contemporaneamente lampeggia a display  e si attiva un segnale acustico.

- Sul display compare : il percorso di riferimento **non** è riuscito.

Toccare  per confermare l'informazione. Sul display  si illumina di giallo. Ricominciare dalla fase " Attivare ActiveDoor".

- Sul display compare : il percorso di riferimento è riuscito.

Toccare  per confermare l'informazione. Sul display  si illumina di giallo. Ora si deve memorizzare l'angolo di apertura dello sportello selezionato.

### **Memorizzare l'angolo di apertura dello sportello selezionato**

■ Premere **OK**.

Sul display compare : l'angolo di apertura dello sportello è stato salvato correttamente.

■ Confermare l'informazione premendo .

Sul display  si illumina di arancio. ActiveDoor è attivato.

### **Modificare il periodo fino all'attivazione dell'allarme sportello per l'apertura manuale dello sportello**

È possibile impostare con quale velocità l'allarme sportello deve suonare dopo l'apertura manuale dello sportello dell'apparecchio.

■ Premere .

■ Scorrere verso sinistra o verso destra, finché al centro si visualizza .

■ Premere .

■ Scorrere verso sinistra o verso destra finché al centro viene visualizzato l'intervallo desiderato compreso tra 30 secondi e 3 minuti e 30 secondi.

■ Per confermare, toccare l'impostazione desiderata.

### **Miele@home**

L'apparecchio è dotato di un modulo WLAN integrato.

Di serie la connessione in rete è disattivata.

Per l'utilizzo occorre:

- una rete WLAN;
- l'app Miele;
- un account utente Miele. L'account si può creare tramite la app Miele.

La app Miele@mobile guida l'utente nel collegamento tra l'apparecchio e la rete domestica WLAN.

Dopo aver collegato l'apparecchio alla rete WLAN, con la app è possibile ad es. eseguire le seguenti azioni:

- visualizzare le informazioni sullo stato di funzionamento dell'apparecchio;
- modificare le impostazioni dell'apparecchio.

Mediante il collegamento dell'apparecchio alla rete WLAN aumenta il consumo energetico anche se l'apparecchio è spento.

Accertarsi che sul luogo di posizionamento dell'apparecchio il segnale della rete WLAN sia sufficientemente forte.

### **Disponibilità connessione WLAN**

La connessione WLAN condivide un'area di frequenza con altri apparecchi (ad es. forni a microonde, giocattoli con telecomando). Si possono quindi verificare errori di connessione temporanei o totali. Pertanto non è garantita una disponibilità costante delle funzioni offerte.

## Effettuare altre impostazioni

### Disponibilità Miele@home

L'uso dell'app Miele dipende dalla disponibilità dei servizi Miele@home nel Vostro paese.

Il servizio Miele@home non è disponibile in tutti i paesi.



Le informazioni relative alla disponibilità sono reperibili sul sito Internet [www.miele.com](http://www.miele.com).



### App Miele

È possibile scaricare l'app Miele gratuitamente dall'Apple App Store® o da Google Play Store™.





### Configurare Miele@home per la prima volta

- Premere .
- Scorrere verso sinistra o verso destra finché al centro è visualizzato .
- Premere .
- Premere il metodo di connessione desiderato (APP o WPS).

Dopo la connessione, a display compare . Se non è stato possibile stabilire la connessione, compare .

- In questo caso riavviare il procedimento.

### Disattivare o attivare la connessione WLAN

- Premere .
- Scorrere verso sinistra o verso destra finché al centro è visualizzato .
- Premere .

- Per disattivare la connessione WLAN, premere .





Compare .

- Per riattivare la connessione WLAN, premere .

- Per uscire dal livello menù, premere .

Se la connessione WLAN è attiva,  si illumina sul display di avvio.

### Resettare la configurazione di rete

- Premere .
- Scorrere verso sinistra o verso destra finché al centro è visualizzato .
- Premere .
- Scorrere verso destra finché al centro è visualizzato .
- Premere .
- Premere OK.

Tutte le impostazioni effettuate e i valori immessi per Miele@home vengono resettati.



La connessione WLAN è stata disattivata,  si spegne sul display.

Resettare la configurazione di rete quando si smaltisce o si vende l'apparecchio di refrigerazione oppure quando si mette in funzione un apparecchio usato. Tutti i dati personali vengono rimossi dall'apparecchio. Inoltre un proprietario precedente non potrà più accedere all'apparecchio.

### Modificare il volume dei segnali acustici /

È possibile modificare il volume dei segnali acustici (ad es. con un allarme temperatura o una segnalazione di guasto). Oppure è possibile disattivare i segnali acustici se disturbano.



## Effettuare altre impostazioni

- Premere .
- Scorrere verso sinistra o verso destra finché al centro è visualizzato .
- Premere .
- Selezionare il volume desiderato, spostando la barra verso sinistra o destra.
- Confermare il volume desiderato premendo il grafico a barre.

Con i segnali acustici spenti comparire .

### Modificare la luminosità del display





È possibile adeguare la luminosità del display alle condizioni di luminosità dell'ambiente.

- Premere .
- Scorrere verso sinistra o verso destra finché al centro è visualizzato .
- Premere .
- Selezionare il livello di luminosità desiderato, spostando la barra verso sinistra o destra.
- Confermare il livello di luminosità desiderato premendo il grafico a barre.

### Disattivare la modalità fiera

La modalità fiera  consente di presentare l'apparecchio senza attivare il raffreddamento. Per un uso domestico tale funzione non ha alcun utilizzo.





Qualora la modalità fiera fosse stata attivata di serie, a display appare .

- Premere .
- Premere .
- Scorrere verso sinistra o verso destra finché al centro è visualizzato .
- Premere .

Dopo aver disattivato la modalità fiera , l'apparecchio si spegne e deve essere riacceso.

### Ripristinare le impostazioni di serie

Tutte le impostazioni dell'apparecchio vengono ripristinate allo stato di fornitura (impostazioni v. cap. "Descrizione apparecchio").

- Premere .
- Scorrere verso sinistra o verso destra finché al centro è visualizzato .
- Premere .
- Compare .
- Premere OK.

L'apparecchio si spegne e deve essere riacceso.

### Informazioni

Sul display vengono visualizzati i dati dell'apparecchio (identificativo del modello e numero di fabbricazione).



Tenere pronti questi dati dell'apparecchio:

- per connettere l'apparecchio alla rete WLAN (v. cap. "Altre impostazioni", par. "Miele@home") (a seconda del modello);
- per segnalare un guasto all'assistenza tecnica Miele (v. cap. "Assistenza tecnica");
- per la richiesta di informazioni alla banca dati EPREL (v. cap. "Assistenza tecnica").

## Effettuare altre impostazioni

---

### Spia di sostituzione dei filtri a carbone attivo



Dopo l'applicazione del filtro a carbone attivo (accessori acquistabili) deve essere dapprima attivata la spia di sostituzione del filtro  nella modalità Impostazioni .

La spia di sostituzione del filtro a carbone attivo  a display ricorda ogni 6 mesi che il filtro deve essere sostituito (v. cap. "Pulizia e manutenzione", voce "Sostituire filtro a carbone attivo").

### Modalità di pulizia

La modalità di pulizia  facilita la pulizia del vano frigorifero (v. cap. "Pulizia e manutenzione"). La luce interna rimane accesa, sebbene il vano frigorifero sia spento. I segnali acustico e ottico si spengono.

La modalità di pulizia attiva  viene visualizzata sul display di avvio.

Dopo la pulizia deve essere spenta la modalità di pulizia . Se lo sportello dell'apparecchio rimane chiuso per più di 10 minuti, la modalità di pulizia  si disattiva in automatico.

 Rischi per la salute derivanti dal deperimento degli alimenti.

Se per un periodo prolungato la temperatura rimane sopra i  $-18\text{ }^{\circ}\text{C}$ , gli alimenti possono scongelarsi leggermente o del tutto. In questo modo, la durata di conservazione degli alimenti si riduce.

Controllare se gli alimenti si sono scongelati leggermente o del tutto. In questo caso, consumare gli alimenti il prima possibile oppure cuocerli prima di ricongelarli.

## Allarme sportello all'apertura manuale dello sportello

Lo sportello dell'apparecchio resta aperto più a lungo.

L'apparecchio per il freddo è dotato di un allarme sportello che si attiva per evitare inutili consumi di energia elettrica a sportello aperto e proteggere dal caldo gli alimenti conservati.

Se lo sportello dell'apparecchio rimane aperto per più tempo, sull'indicatore di temperatura viene visualizzato  con luce gialla. Suona inoltre un segnale acustico e la luce interna si accende a intermittenza.

Modificare il periodo fino all'attivazione dell'allarme sportello (v. cap. "Effettuare altre impostazioni").

Il segnale acustico dell'allarme sportello può tuttavia anche essere disattivato (v. capitolo "Effettuare altre impostazioni").

Appena lo sportello viene chiuso, il segnale acustico si spegne e  scompare dal display.

## Disattivare preventivamente l'allarme sportello

■ Premere .

Il segnale acustico cessa di suonare,  si spegne e l'illuminazione interna resta accesa.

Se lo sportello non viene chiuso, l'allarme sportello suona di nuovo dopo circa 1 minuto.

## Allarme sportello all'apertura automatica dello sportello

ActiveDoor si chiude presto.

L'apparecchio per il freddo è dotato di un allarme sportello che si attiva per evitare inutili consumi di energia elettrica a sportello aperto e proteggere dal caldo gli alimenti conservati.

Se lo sportello dell'apparecchio resta aperto troppo a lungo, sul display si visualizza  con luce gialla. Suona inoltre un segnale acustico e la luce interna si accende a intermittenza.

Il periodo fino all'attivazione dell'allarme sportello **non** può essere modificato.

Il segnale acustico dell'allarme sportello può tuttavia anche essere disattivato (v. capitolo "Effettuare altre impostazioni").

Poco dopo lo sportello si chiude automaticamente. Il segnale acustico si spegne e  scompare dal display.

## Disattivare preventivamente l'allarme sportello ActiveDoor



■ Sfiurare  sul display.

Il segnale acustico cessa di suonare, il simbolo  si spegne e la luce interna resta accesa.

## Allarme sportello

---

Se lo sportello non viene chiuso, l'allarme sportello suona nuovamente dopo circa 1 minuto.

Sul display temperatura viene visualizzato   con luce gialla. Suona inoltre un segnale acustico e la luce interna si accende a intermittenza (v. voce "Allarme sportello: lo sportello dell'apparecchio resta aperto più a lungo").



# Conservare gli alimenti nel vano frigorifero

 Pericolo di esplosione a causa di composti gassosi infiammabili.

I composti gassosi infiammabili possono incendiarsi a causa di componenti elettrici.

Non conservare materiali esplosivi e prodotti con gas propellenti (per es. bombolette spray) nell'apparecchio. Le bombolette spray sono riconoscibili dall'indicazione del contenuto o dal simbolo della fiamma. Gas eventualmente in uscita possono incendiarsi a causa di componenti elettrici.

 Pericolo di danneggiare l'apparecchio a causa di alimenti che contengono grassi o olio.

Se nell'apparecchio o nello sportello si sistemano alimenti contenenti grassi o olio, potrebbero verificarsi incrinature nelle superfici in materiale sintetico.

Prestare attenzione affinché il grasso o l'olio in uscita non entrino in contatto con le parti in plastica.

Se la circolazione dell'aria non è sufficiente, si riduce la potenza di raffreddamento e aumentano i consumi di energia elettrica.

Conservare gli alimenti disponendoli ordinatamente nel vano, in modo che l'aria possa circolare.

Non coprire la ventola situata sulla parete posteriore.

## Diverse aree di raffreddamento

Per la naturale circolazione dell'aria, nel vano frigorifero si creano aree di temperatura differenti.

L'aria fredda è più pesante e scende verso il basso del vano frigorifero. Utilizzare le diverse zone di raffreddamento per conservare gli alimenti.

Questo è un apparecchio di refrigerazione con raffreddamento dinamico automatico, nel quale con la ventola attivata si imposta una temperatura uniforme. Le differenti zone di raffreddamento sono quindi meno identificabili.

### Area con temperatura più alta

L'area con la temperatura più alta nel vano frigorifero si trova in alto nella zona anteriore e nello sportello. Utilizzare quest'area per conservare burro e formaggio. Il burro non si indurisce e si può quindi spalmare facilmente; il sapore del formaggio rimane inalterato.

### Area con la temperatura più bassa

L'area con temperatura più bassa nel vano frigorifero si trova sopra la piastra che divide la zona PerfectFresh Active e sul pannello posteriore. Tuttavia, negli scomparti della zona PerfectFresh Active vi sono temperature ancora più basse.

Con un'impostazione della temperatura di 4 °C e una rispettiva igiene si ritarda la proliferazione dei batteri, ad es. salmonella e listeria, che possono causare gravi intossicazioni alimentari.

Utilizzare pertanto queste aree del vano frigorifero e della zona PerfectFresh Active per conservare gli alimenti delicati e facilmente deperibili come ad es.:

- pesce, carne, pollame,
- insaccati, piatti pronti,

## Conservare gli alimenti nel vano frigorifero

---

- pietanze o pasticcini all'uovo o alla panna,
- pasta fresca, impasti per torte, pizza o quiche,
- formaggi e latticini non pastorizzati,
- humus, creme spalmabili alle verdure, sostituti vegetali del formaggio fresco,
- verdura precotta confezionata,
- in generale tutti gli alimenti freschi (la cui data di scadenza si riferisce all'alimento conservato a una temperatura di almeno 4 °C).

### Da non conservare nel vano frigorifero

Non tutti gli alimenti sono idonei alla conservazione a temperature inferiori a 5 °C, perché sensibili al freddo.

Tra gli alimenti sensibili al freddo, sono inclusi:

- ananas, avocado, banane, melograno, mango, meloni, papaia, frutti della passione, agrumi (limoni, arance, mandarini, pompelmi);
- frutta (non ancora matura);
- melanzane, cetrioli, patate, peperoni, pomodori, zucchine;
- formaggi duri (come parmigiano, formaggio di montagna).

### Indicazioni sull'acquisto degli alimenti

Il requisito principale per una lunga conservazione è la freschezza degli alimenti che vengono conservati.

Fare attenzione anche alla data di scadenza e alla giusta temperatura di conservazione.

Se possibile, non si dovrebbe interrom-

pere la catena del freddo, ad es. quando si trasportano gli alimenti nell'automobile calda.

### Corretta conservazione degli alimenti

Conservare gli alimenti nel vano frigorifero solo confezionati o ben coperti (nella zona PerfectFresh Active vi sono eccezioni).

In questo modo si evitano l'assorbimento di odori esterni, la disidratazione degli alimenti e la trasmissione di eventuali germi. Questo vale particolarmente nel caso di alimenti di origine animale. Accertarsi che soprattutto alimenti come carne cruda e pesce non siano a contatto con altri alimenti.

Con un'impostazione corretta della temperatura e la relativa igiene, è possibile allungare notevolmente la conservazione degli alimenti. Si evita quindi di gettare gli alimenti.

# Conservare alimenti nella zona PerfectFresh Active

## Zona PerfectFresh Active

La zona PerfectFresh Active soddisfa i requisiti di una cella frigorifera secondo la norma DIN EN 62552:2020.

Nella zona PerfectFresh Active vi sono le condizioni di conservazione ottimali per frutta, verdura, pesce, carne e prodotti caseari. Gli alimenti rimangono freschi più a lungo, mantenendo gusto e vitamine.

Nella zona PerfectFresh Active la temperatura viene regolata automaticamente e oscilla tra 0 °C e 3 °C. Si tratta di temperature più basse rispetto ad una zona di raffreddamento tradizionale, ma per alimenti non sensibili al freddo si tratta di una temperatura ottimale.

Inoltre, nella zona PerfectFresh Pro l'umidità dell'aria presente può essere regolata in modo da essere adatta agli alimenti conservati. Se è acceso il nebulizzatore , la frutta e la verdura conservate vengono nebulizzate con vapore acqueo. Il nebulizzatore  si attiva all'incirca ogni 90 minuti e a ogni apertura dello sportello. La maggiore umidità dell'aria fa sì che l'umidità contenuta negli alimenti venga conservata, impedendo una rapida disidratazione.

Ricordarsi che il grado di freschezza dell'alimento è fondamentale per un buon risultato di conservazione.

Estrarre gli alimenti dalla zona PerfectFresh Active ca. 30–60 minuti prima di consumarli. Solo a temperatura ambiente si sprigionano l'aroma e il gusto dell'alimento.

## Scomparto umido



Nel **cassetto aria umida** la temperatura è di 0–3 °C, l'umidità dell'aria in base alla posizione della copertura non è aumentata  $\delta$  o è aumentata  $\delta\delta$ .

### Umidità dell'aria non aumentata $\delta$

Con questa impostazione  $\delta$ , dallo scomparto umido si passa a uno scomparto secco (v. voce "Scomparto secco").

### Umidità dell'aria aumentata $\delta\delta$

Con questa impostazione, il cassetto aria umida è adatto alla conservazione di frutta e verdura.

Con un'umidità dell'aria aumentata in alcuni casi nel cassetto aria umida si può formare della condensa.

Se secondo voi si è formata troppa condensa e gli alimenti vengono compromessi, procedere come segue:

Rimuovere l'acqua di condensa con un panno.

Aprire la copertura dello scomparto, scegliendo la posizione "Umidità dell'aria non aumentata  $\delta$ ".

Disattivare il nebulizzatore .

# Conservare alimenti nella zona PerfectFresh Active

## Selezionare l'umidità dell'aria aumentata $\Delta\Delta\Delta$

Con questa impostazione  $\Delta\Delta\Delta$  il nebulizzatore deve essere acceso  $\text{☁}$ .

Con nebulizzatore acceso  $\text{☁}$  i consumi energetici aumentano leggermente. Inoltre è possibile che l'apparecchio sia leggermente più rumoroso.

- Premere  $\text{⚙}$ .
- Scorrere verso sinistra o verso destra finché al centro è visualizzato  $\text{☁}$ .
- Premere  $\text{☁}$ .
- Scorrere verso sinistra finché al centro viene visualizzata l'intensità desiderata del nebulizzatore (1: umidificazione ridotta; 3: umidificazione massima).
- Per confermare, sfiorare l'impostazione desiderata.

Il simbolo  $\text{☁}$  si accende di colore arancione.

- Aprire il cassetto aria umida.

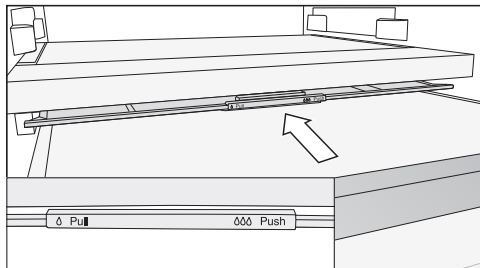

- Spostare verso il retro la copertura fino alla battuta d'arresto.

La copertura è chiusa e l'umidità dell'aria rimane nello scomparto  $\Delta\Delta\Delta$ .

## Selezionare l'umidità dell'aria non aumentata $\Delta$

Con questa impostazione  $\Delta$ , il nebulizzatore deve essere spento  $\text{☁}$ .

- Premere  $\text{⚙}$ .
  - Scorrere verso sinistra o verso destra finché al centro è visualizzato  $\text{☁}$ .
  - Premere  $\text{☁}$ .
  - Scorrere verso destra e premere  $\text{⏻}$ .
- Il simbolo  $\text{☁}$  si accende di luce bianca.
- Aprire il cassetto aria umida.

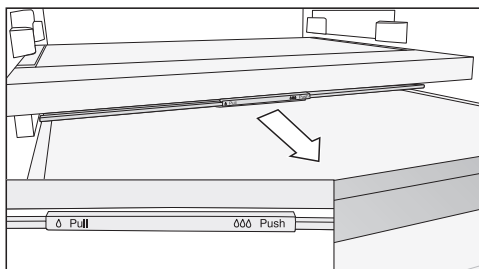

- Tirare la copertura verso di sé fino alla battuta d'arresto.

La copertura è aperta e l'umidità dell'aria cala  $\Delta$ .

Se gli alimenti sporgono oltre il bordo del cassetto, quando lo si inserisce è possibile modificare la posizione della copertura e quindi chiuderlo.

Quando si introducono gli alimenti nel cassetto, accertarsi che questi non poggino dal basso contro la copertura.

## Conservare alimenti nella zona PerfectFresh Active

### Nebulizzatore (umidificatore )

Con nebulizzatore acceso  la frutta e la verdura nello scomparto umido vengono nebulizzate con acqua a ogni apertura dello sportello e ogni 90 minuti circa. Il vapore acqueo garantisce umidità aggiuntiva nello scomparto umido.

Il nebulizzatore e il rispettivo serbatoio dell'acqua si trovano nella piastra divisoria tra vano frigorifero e zona PerfectFresh Active.

Prima di accendere il nebulizzatore (v. cap. "Effettuare altre impostazioni"), tenere presente quanto segue:

- il serbatoio dell'acqua è pulito, pieno di acqua e agganciato;
- la copertura dello scomparto umido è chiusa (impostazione .

L'acqua nel serbatoio dell'acqua è sufficiente per circa 4 mesi.

Il serbatoio dell'acqua deve essere riempito di nuovo solo quando il nebulizzatore non produce più vapore acqueo.

 Pericolo di danneggiamento a causa di un riempimento non adeguato.

Liquidi contenenti zucchero possono pregiudicare il funzionamento del nebulizzatore.

Riempire il serbatoio esclusivamente con acqua potabile pulita.

 Rischio per la salute a causa di acqua non pulita.

L'utilizzo di acqua non pulita può causare avvelenamento.

Riempire il serbatoio esclusivamente con acqua potabile pulita.

 Rischi per la salute dovuti ad acqua contaminata.

L'acqua, rimasta a lungo nel serbatoio, può contenere batteri e mettere a rischio la salute dell'utente.

Pulire il serbatoio dell'acqua per il nebulizzatore e riempirlo con acqua potabile pulita se l'apparecchio oppure il vano frigorifero è rimasto spento a lungo (più di 2 giorni) o se il nebulizzatore è rimasto spento a lungo (più di 2 giorni).

Pulire il serbatoio dell'acqua per il nebulizzatore e riempirlo con acqua pulita se la modalità Holiday  è rimasta attiva per un periodo prolungato (oltre due settimane).

# Conservare alimenti nella zona PerfectFresh Active

## Riempire il serbatoio acqua per il nebulizzatore

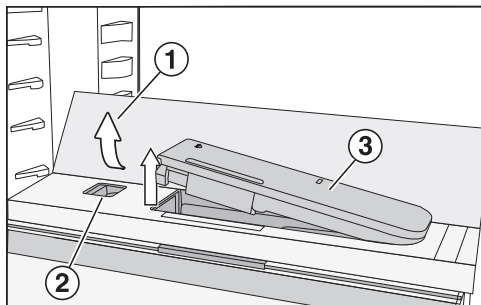

- Premere sugli angoli posteriori esterni del ripiano in vetro ①.

Il ripiano in vetro si ribalta nella parte anteriore.

- Sollevare il ripiano in vetro e ripiegarlo verso il retro.

Il ripiano è in posizione verticale.

- Premere il cursore ② verso sinistra.

Il serbatoio dell'acqua ③ esce dalla sede.

- Rimuovere il serbatoio e riempirlo con acqua potabile fino alla tacca.

- Reinscrivere il serbatoio dell'acqua.

- Ribaltare il ripiano in vetro ① verso il basso.

## Scomparto secco



Nel **cassetto aria secca** la temperatura è di 0–3 °C, l'umidità dell'aria non è aumentata Δ.

Il cassetto aria secca è adatto in particolare modo per conservare alimenti facilmente deperibili come:

- pesce fresco, crostacei;
- carne, pollame, salumi;
- insalate pronte;
- prodotti caseari come latte, yogurt, formaggio, panna, quark, ecc.;
- prodotti vegetali come tofu, bevanda all'avena, humus, crema spalmabile alle verdure, prodotti sostituti di carne e formaggio, ecc.
- Inoltre, qui è possibile conservare alimenti di tutti i tipi, se sono confezionati.

Attenzione: i cibi più ricchi di proteine si deteriorano più rapidamente. Questo vuol dire, per esempio, che i crostacei vanno a male più rapidamente del pesce mentre il pesce si conserva meno rispetto alla carne. Per motivi igienici questi alimenti vanno conservati **coperti o confezionati**.

## Conservare alimenti nella zona PerfectFresh Active

---

**In caso di risultati di conservazione degli alimenti insoddisfacenti (ad es. perché risultano flosci e vizi), osservare i seguenti consigli:**

- Conservare solo alimenti freschi. Lo stato di freschezza iniziale degli alimenti è fondamentale per un buon risultato di conservazione.
- Pulire i cassetti della zona PerfectFresh Active prima di introdurre gli alimenti.
- Asciugare gli alimenti molto umidi, prima di riporli nell'apparecchio.
- Non conservare alimenti sensibili al freddo nella zona PerfectFresh Active (v. cap. "Conservare gli alimenti nel vano frigorifero", voce "Da non conservare nel vano frigorifero").
- Per conservare gli alimenti scegliere lo scomparto PerfectFresh Active e la posizione giusta della copertura (umidità dell'aria non aumentata  $\delta$  o aumentata  $\delta\delta$ ).
- Un'elevata percentuale di umidità dell'aria  $\delta\delta\delta$  nel cassetto aria umida si raggiunge anche solo con l'umidità presente negli alimenti conservati, se questi non sono confezionati. Quanti più alimenti sono conservati nello scomparto, maggiore è l'umidità.
- Non sovraccaricare gli scomparti.
- Se secondo voi con l'impostazione  $\delta\delta\delta$  si è formata troppa condensa e gli alimenti vengono compromessi, procedere come segue:
  - Rimuovere l'acqua di condensa con un panno.
  - Inserire una griglia o qualcosa di simile, affinché l'umidità in eccesso possa colare.
  - Aprire la copertura dello scomparto, scegliendo la posizione "Umidità dell'aria non aumentata  $\delta$ " e disattivare il nebulizzatore  $\overline{\text{U}}$ .
- Nel caso in cui l'umidità dovesse essere ancora una volta troppo bassa, nonostante l'impostazione  $\delta\delta\delta$ , confezionare gli alimenti in imballaggi a tenuta d'aria.
- Se si ha il presentimento che la temperatura nella zona PerfectFresh Active sia troppo alta o bassa, provare dapprima a regolarla tramite il vano frigorifero, modificandola solo di 1 °C o 2 °C. Successivamente, se sul fondo degli scomparti PerfectFresh Active si sono formati cristalli di ghiaccio, la temperatura deve essere aumentata, altrimenti gli alimenti potrebbero subire danni da gelo.
- Se la modifica della temperatura nel vano frigorifero non è sufficiente, modificare la temperatura nella zona PerfectFresh Active (v. cap. "Temperatura corretta").

## Congelare e conservare

### Cosa succede quando si congelano alimenti freschi?

 Rischi per la salute derivanti dal deperimento degli alimenti.

Se per un periodo prolungato la temperatura rimane sopra i  $-18\text{ }^{\circ}\text{C}$ , gli alimenti possono scongelarsi leggermente o del tutto. In questo modo, la durata di conservazione degli alimenti si riduce.

Controllare se gli alimenti si sono scongelati leggermente o del tutto. In questo caso, consumare gli alimenti il prima possibile oppure cuocerli prima di ricongelarli.

È necessario congelare gli alimenti freschi nel minor tempo possibile affinché sostanze nutritive, vitamine, sapore e aspetto rimangano invariati.

Se invece l'alimento viene congelato rapidamente, il liquido delle cellule non ha il tempo di fuoriuscire e giungere agli spazi intercellulari. Il restringimento delle cellule è sensibilmente inferiore. Durante lo scongelamento, la piccola quantità di liquido giunta agli spazi intercellulari, può tornare alle cellule e la perdita di liquidi è molto ridotta. Si forma solo una modesta quantità di liquidi.

### Usare il vano congelatore

Usare il vano congelatore per:

- conservare surgelati;
- produrre cubetti di ghiaccio;
- congelare piccole quantità di alimenti.

Indicazioni relative alla massima capacità di congelazione sono riportate sulla targhetta dati.

La capacità di congelazione indica la quantità di alimenti che possono congelarsi completamente in un determinato lasso di tempo.

### Conservare prodotti già surgelati

Se si desidera conservare prodotti già surgelati, al momento dell'acquisto si consiglia di controllare:

- se la confezione è intatta;
- la data di scadenza;
- che la temperatura di raffreddamento del bancone di vendita è di  $-18\text{ }^{\circ}\text{C}$  o più bassa.

- Trasportare i surgelati possibilmente in una borsa adatta e conservarli rapidamente nell'apparecchio.

### Congelare alimenti freschi

#### Prima di sistemare gli alimenti

- Per una quantità superiore a 2 kg di alimenti freschi, 4–6 ore prima di introdurre gli alimenti attivare la funzione SuperFreddo ❄️.

Gli alimenti già presenti accumulano così una riserva di freddo.

- Se si desidera congelare in casa alimenti, osservare che siano di ottima qualità e soprattutto freschi.

Tenere conto che determinati alimenti non sono adatti alla congelazione. Tra questi alcuni tipi di verdure che normalmente vengono consumate crude, come insalata o radicchio.



**Consiglio:** Per mantenere invariati il colore, il sapore e la vitamina C, scottare la verdura prima di congelarla. A tale scopo, immergere la verdura in porzioni per 2–3 min in acqua bollente. Scolarla e raffreddarla sotto l'acqua fredda. Infine farla sgocciolare.

## Confezionare i surgelati

- Surgelare gli alimenti confezionati in porzioni.

**Consiglio:** Per evitare che gli alimenti si “brucino” scegliere una confezione adatta (come ad es. contenitori).

- Eliminare l'aria dalla confezione e chiuderla ermeticamente.
- Indicare sulla confezione contenuto e data di inizio del congelamento.

## Disposizione degli alimenti

Gli alimenti da congelare non devono toccare alimenti già congelati, altrimenti questi ultimi potrebbero scongelarsi.

- Le confezioni devono essere asciutte per evitare che congelando si attacchino.
- Disporre gli alimenti da congelare separatamente sul fondo del vano congelatore oppure a contatto con le pareti laterali affinché si possano congelare completamente in modo rapido.

Il procedimento di congelamento termina **circa 24 ore dopo l'introduzione degli alimenti**.

- Disattivare la funzione SuperFredo ❄️.

## Tempo di conservazione alimenti surgelati

Gruppo di alimenti	Tempo di conservazione (mesi)
Gelato	da 2 a 6
Pane, dolci	da 2 a 6
Formaggio	da 2 a 4
Pesce, grasso	da 1 a 2
Pesce, magro	da 1 a 5
Insaccati, prosciutto	da 1 a 3
Selvaggina, maiale	da 1 a 12
Pollame, manzo	da 2 a 10
Verdura, frutta	da 6 a 18
Erbette	da 6 a 10

I tempi di conservazione sono indicativi.

Per quanto riguarda i prodotti surgelati acquistati è necessario rispettare la data di scadenza indicata sulla confezione.

Con una temperatura costante del vano congelatore di  $-18\text{ }^{\circ}\text{C}$  e una rispettiva igiene è possibile sfruttare la durata massima di conservazione degli alimenti ed evitare che si deteriorino.

## Raffreddare rapidamente le bevande

Se si introducono bottiglie nel vano congelatore per farle raffreddare rapidamente, estrarle **al più tardi dopo un'ora** altrimenti possono scoppiare.

## Congelare e conservare

---

### Utilizzare gli accessori

#### Preparare cubetti di ghiaccio

- Riempire la vaschetta del ghiaccio per 3/4 con acqua e posizionarla sul fondo del vano congelatore.
- Se la vaschetta si attacca, per staccarla servirsi di un oggetto smussato, ad esempio il manico di un cucchiaio.

**Consiglio:** Per togliere i cubetti di ghiaccio, mettere brevemente la vaschetta sotto l'acqua corrente.

## Vano frigorifero e zona PerfectFresh Active

Il vano frigorifero e la zona PerfectFresh Active si sbrinano automaticamente.

L'acqua di sbrinamento scorre in una canaletta di raccolta e attraverso un foro di scolo nel sistema di evaporazione sul retro dell'apparecchio. Mediante il calore del compressore l'acqua di sbrinamento evapora in automatico.

Mantenere puliti il canaletto e l'apertura di deflusso per l'acqua di sbrinamento. L'acqua deve poter scorrere liberamente.

## Sbrinare il vano congelatore

Il vano congelatore non si sbrina automaticamente.

Durante il funzionamento normale dell'apparecchio, nel vano congelatore, ad es. sulle pareti interne, con il tempo si formano brina e ghiaccio. Lo spessore della brina o del ghiaccio dipende anche da quanto segue:

- lo sportello del vano congelatore è stato aperto spesso o per un periodo prolungato;
- nel congelatore è stata messa una notevole quantità di alimenti freschi;
- l'umidità dell'aria ambiente è elevata.

A causa di uno strato spesso di ghiaccio, lo sportello del vano congelatore, in determinate condizioni, non si chiude correttamente. Allo stesso tempo si riduce la potenza di raffreddamento e aumentano i consumi di energia elettrica.

- Sbrinare il vano congelatore di tanto in tanto, al più tardi se lo spessore di ghiaccio in qualche punto raggiunge ca. 0,5 cm.

**Consiglio:** Approfittare di un momento in cui vi sono pochi o nessun surgelato nel vano congelatore oppure l'umidità dell'aria ambiente e la temperatura ambiente sono basse.

# Sbrinare

 Pericolo di danneggiamento a causa di uno sbrinamento errato. Al momento di sbrinare l'apparecchio, fare attenzione a non danneggiare i generatori di freddo e di conseguenza l'apparecchio.

Non raschiare gli strati di brina e di ghiaccio. Non utilizzare oggetti appuntiti o taglienti.

Non utilizzare attrezzi meccanici o altri prodotti non raccomandati dal produttore per accelerare il processo di sbrinamento.

Accertarsi che non giunga acqua nel mobile.

## Prima di sbrinare

- Circa 4 ore prima dello sbrinamento, attivare la funzione SuperFreddo ❄.

In questo modo, gli alimenti eventualmente già congelati avranno una riserva di freddo che consentirà di mantenerli a temperatura ambiente più a lungo.

- Togliere gli alimenti. Avvolgerli in spessi strati di carta da giornale o coperte.

**Consiglio:** È possibile conservare gli alimenti anche in borse termiche.

- Conservare gli alimenti in un luogo fresco finché il vano congelatore non sarà di nuovo disponibile.

## Per sbrinare

Quanto più a lungo i surgelati vengono mantenuti a temperatura ambiente, tanto più se ne riduce la durata di conservazione.

La procedura di sbrinamento va effettuata velocemente.

- Disattivare la funzione SuperFreddo ❄ e spegnere l'apparecchio.
- Estrarre la spina dalla presa o staccare il/i fusibile/i dell'impianto elettrico di casa.
- Lasciare aperto lo sportello del vano congelatore.

**Consiglio:** La fase di sbrinamento può essere accelerata introducendo nel vano congelatore due pentole con acqua calda (non bollente) poste su un sottopentola. In questo caso si consiglia di chiudere lo sportello del vano congelatore affinché il calore rimanga all'interno.

- Estrarre i pezzi di ghiaccio sciolti.
- Raccogliere e asciugare l'acqua di sbrinamento con una spugna o un panno, anche più volte se necessario.

## Dopo lo sbrinamento

- Pulire il vano congelatore e asciugarlo.
- Collegare di nuovo l'apparecchio alla rete elettrica e accenderlo.
- Sistemare nuovamente gli alimenti nel vano congelatore quando la temperatura è sufficientemente bassa.

Non rimuovere la targhetta dati all'interno dell'apparecchio. Sarà necessario consultarla in caso di guasti.

Accertarsi che l'acqua non penetri nei componenti elettrici o nell'illuminazione.

 Pericolo di danneggiamento a causa della penetrazione di umidità. Il vapore di una macchina a vapore può danneggiare le plastiche e i componenti elettrici.

Non utilizzare mai una macchina a vapore per pulire l'apparecchio.

Attraverso il canaletto di scarico dell'acqua di sbrinamento non deve scorrere nessun liquido di pulizia.

## Indicazioni sui prodotti detergenti

All'interno dell'apparecchio utilizzare solo prodotti per la pulizia che non possano compromettere gli alimenti.

Per evitare di danneggiare le superfici, per pulire **evitare** di usare





- detergenti contenenti soda, ammoniaca, acidi o cloruri;
- prodotti anticalcare;
- detergenti abrasivi, (ad es. polveri o latte abrasivi, pietre di pulizia);
- detergenti contenenti solventi;
- prodotti per pulire l'acciaio inossidabile;
- detersivo per lavastoviglie;
- spray per forno;
- detergenti per vetro;
- spugne dure abrasive e spazzole (ad es. spugne per i piatti);

- gomme cancella-sporco;
- raschietti in metallo affilati.

Per la pulizia si consiglia di usare acqua tiepida con un po' di detersivo per piatti.

## Per pulire l'apparecchio di refrigerazione

**Consiglio:** Attivare la modalità di pulizia . Il raffreddamento nel vano frigorifero è disattivo, la luce interna invece rimane accesa.

- Premere .
- Scorrere verso sinistra o verso destra finché al centro è visualizzato .
- Premere .
- Per uscire da questo livello di impostazione, premere .

La modalità di pulizia attiva  viene visualizzata sul display di avvio.

- Togliere gli alimenti dall'apparecchio e conservarli in un luogo fresco.
- Per la pulizia, estrarre gli accessori che si possono togliere (v. voce "Rimuovere, smontare e pulire gli accessori").

# Manutenzione e pulizia

## Pulire il vano interno

Pulire regolarmente l'apparecchio, almeno una volta al mese, e il vano congelatore dopo ogni sbrinamento.

Se lo sporco agisce a lungo, in determinate circostanze diventa impossibile eliminarlo.

Le superfici potrebbero cambiare colore o alterarsi.

Rimuovere subito eventuali residui di sporco.

- Pulire il **vano interno** con un panno di spugna pulito, acqua tiepida e un po' di detersivo per i piatti.
- Sciacquare a fondo le superfici e asciugarle bene con un panno.
- Pulire il vano congelatore dopo ogni sbrinamento.
- Pulire la canaletta dell'acqua di sbrinamento e il foro di scarico con un bastoncino oppure qualcosa di simile affinché l'acqua di sbrinamento possa defluire correttamente.
- Per aerare in modo sufficiente l'apparecchio ed evitare la formazione di cattivi odori, lasciare l'apparecchio aperto ancora per breve tempo.

## Pulire gli accessori a mano o in lavastoviglie

I seguenti pezzi devono essere esclusivamente lavati **a mano**:

- pannelli o listelli in acciaio inossidabile;
- balconcino con regolazione precisa;
- le parti in plastica del ripiano con base girevole (FlexiTray);
- il listello protettivo posteriore e i supporti laterali del modulo cassetto (CompactCase)
- ripiano con parte serigrafata;
- piastra divisoria con ripiano portabottiglie
- tutti i cassette e coperture degli scomparti (presenti a seconda del modello);
- il box
- il ripiano portabottiglie variabile (accessorio su richiesta);

I seguenti componenti sono **adatti al lavaggio in lavastoviglie**:

 Pericolo di danneggiare l'apparecchio a causa delle temperature troppo elevate in lavastoviglie. Alcune parti dell'apparecchio possono diventare inutilizzabili o ad es. deformarsi con il lavaggio in lavastoviglie a una temperatura superiore a 55 °C. Per le parti lavabili in lavastoviglie, selezionare esclusivamente programmi con temperatura max. di 55 °C.

A contatto con coloranti naturali contenuti ad es. nelle carote, nei pomodori e nel ketchup, le parti in plastica si possono decolorare in lavastoviglie. Questa decolorazione non pregiudica la stabilità dei pezzi.

- fissabottiglie, portauova;
- balconcini e mensole per bottiglie nello sportello (senza profilo in acciaio inossidabile);
- i listelli guida per i balconcini dell'anta interna con regolazione precisa
- ripiani (senza listelli e senza parte serigrafata);

- le 2 parti del serbatoio dell'acqua per il nebulizzatore
- gli adattatori per la teglia
- supporto per i filtri a carbone attivo (disponibile come accessorio acquistabile).

### Rimuovere e smontare gli accessori per la pulizia

#### Togliere i balconcini con regolazione precisa

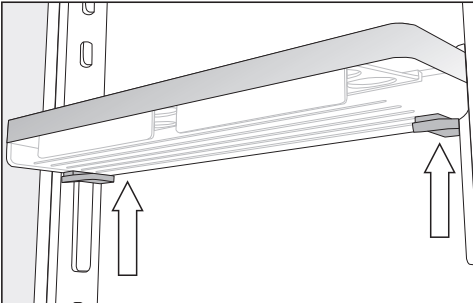

- Afferrare il balconcino con entrambe le mani, premere su entrambi i lati rispettivamente i tasti grigi sotto il balconcino e spostarlo verso l'alto o verso il basso rispetto ai listelli guida.
- Togliere il listello guida dai perni.
- Dopo la pulizia, posizionare il listello guida sulla posizione desiderata e posizionare il secondo listello guida parallelamente al primo listello sul lato opposto.
- Spingere il balconcino dall'alto sui listelli guida.

#### Smontare i balconcini/la mensola per bottiglie

Togliere i profili in acciaio inossidabile prima di pulire il balconcino/la mensola per bottiglie in lavastoviglie.

Per smontare il pannello in acciaio inossidabile, procedere come segue:

- Appoggiare il balconcino/la mensola per bottiglie sul piano di lavoro.

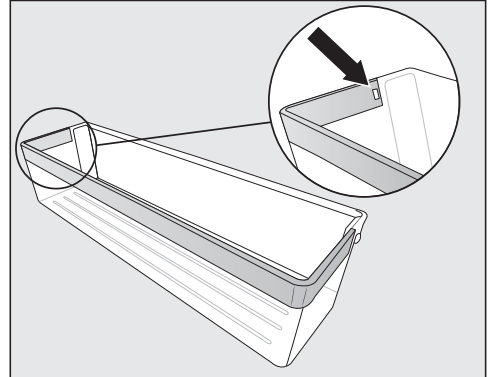

- Premere il nasello d'arresto dall'incavo. Così, si staccherà l'intero pannello in acciaio inossidabile dal balconcino.
- Dopo i lavori di pulizia, fissare il pannello in acciaio inossidabile alla mensola effettuando le operazioni al contrario.

#### Smontare il piano di appoggio/ripiano con illuminazione

 Pericolo di danneggiamento a causa di una pulizia errata.

Il listello in acciaio inossidabile dotato di illuminazione a LED si danneggia se lo si immerge nell'acqua per pulirlo.

Pulire il listello in acciaio con illuminazione a LED con un panno umido.

Rimuovere il profilo in acciaio inossidabile o il profilo con luce a LED prima di pulire il ripiano.

- Dopo averlo estratto, mettere il ripiano di appoggio con il lato superiore su una base morbida sul piano di lavoro (ad es. un canovaccio).

## Manutenzione e pulizia

**⚠** Pericolo di danneggiamento a causa di una pulizia errata. Quando si stacca il listello in acciaio inossidabile dotato di illuminazione a LED, si possono danneggiare i contatti (piastrine di metallo). Questi contatti sull'angolo anteriore sinistro alimentano l'illuminazione a LED. Staccare sempre prima il lato dove non si trovano i contatti.

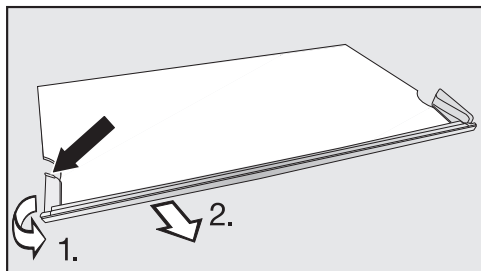

■ Afferrare nel punto più posteriore l'infisso di plastica sul lato sinistro del listello in acciaio.

1. Allontanare l'infisso di plastica dal ripiano di appoggio e
2. contemporaneamente rimuovere il listello. Adesso si stacca anche il lato opposto.

■ Dopo la pulizia fissare il listello in acciaio inox al ripiano procedendo in ordine inverso.

### Smontare il ripiano con base girevole (FlexiTray)

**⚠** Pericolo di ferirsi a causa della caduta della base in vetro. Quando si estrae il ripiano, la base girevole può ruotare all'esterno e la base in vetro nel vassoio può cadere e rompersi.

Tenere ferma la base girevole quando la si estrae.

■ Appoggiare il ripiano con base girevole su una base morbida (ad es. uno strofinaccio) sul piano di lavoro.

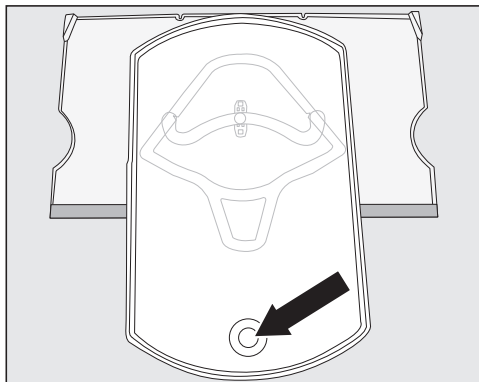

■ Ruotare il vassoio verso di sé. Sollevare il ripiano in vetro dal basso attraverso l'apertura e rimuoverla.

■ Riportare il vassoio sul ripiano nella sua posizione iniziale.

È possibile staccare il vassoio dal ripiano solo se il vassoio è stato ruotato sul ripiano in posizione iniziale. Il pulsante di collegamento deve trovarsi nella posizione finale rotonda della guida scorrevole ①.

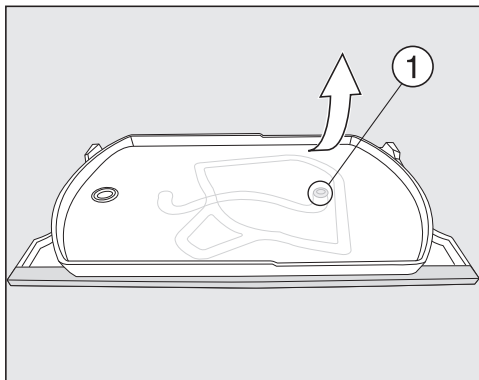

■ Tenere fermo il ripiano inferiore in alto a destra ed estrarre il vassoio con forza dal ripiano.



Il pulsante di collegamento sul vassoio si stacca dalla posizione finale rotonda della guida scorrevole ①.

Adesso è possibile smontare tutte le parti e pulirle.

Sotto il ripiano in plastica è situato un ripiano in vetro che viene trattenuto sul bordo esterno del ripiano dai naselli di arresto ②.

È possibile rimuovere anche il ripiano in vetro per pulirlo, come descritto di seguito:

- Ruotare il ripiano con il vassoio, in modo che il pannello in acciaio inossidabile sia sul retro e il bordo anteriore sporga leggermente oltre il piano di lavoro.

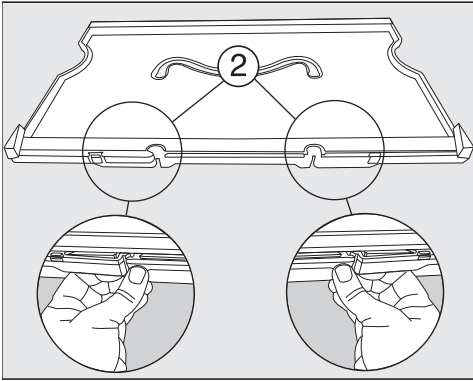

- Sbloccare i naselli di arresto ② e sollevare il ripiano.

Il ripiano in vetro è staccato. Adesso è possibile pulire entrambe le parti.

## Rimontare il ripiano con base girevole (FlexiTray)

- Posizionare il ripiano in plastica sul piano di lavoro, in modo che l'incavo sia rivolto verso l'alto e il pannello in acciaio inossidabile sia nella parte anteriore.

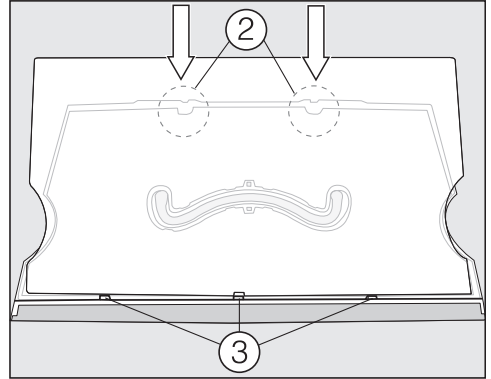

- Disporre dapprima il ripiano in vetro nelle scanalature ③ e agganciarlo poi ai naselli di arresto ②.
- Capovolgere il ripiano in modo che la superficie in plastica sia rivolta verso l'alto.

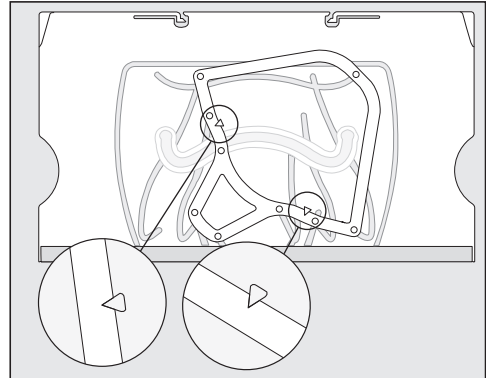

- Posizionare il telaio scorrevole sul ripiano in modo che le punte delle frecce in rilievo sul ripiano si inseriscano negli incavi appuntiti del telaio.

## Manutenzione e pulizia

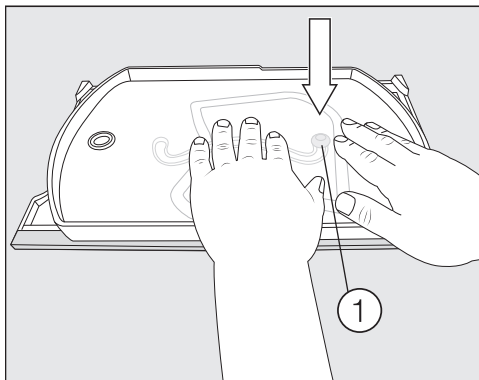

- Afferrare il vassoio con il pulsante di collegamento rivolto verso il basso e premere il pulsante con forza nella posizione finale rotonda della guida scorrevole ①.
- Disporre il ripiano in vetro nel vassoio.

### Rimuovere e smontare il modulo cassetto (CompactCase)

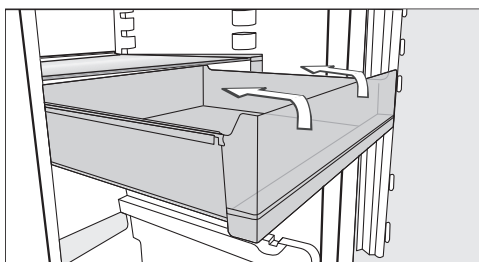

- Estrarre il cassetto fino alla battuta d'arresto. Sollevare leggermente il cassetto e toglierlo.

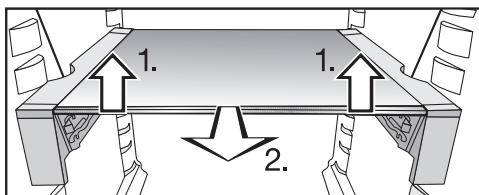

- Sollevare anteriormente il ripiano con il supporto con entrambe le mani 1.).

- Tirare il ripiano leggermente verso di sé 2.) e toglierlo con gli incavi a sinistra e a destra sopra i supporti verso l'alto oppure in obliquo.
- Appoggiare il ripiano con supporto su una base morbida (ad es. uno canovaccio) sul piano di lavoro.

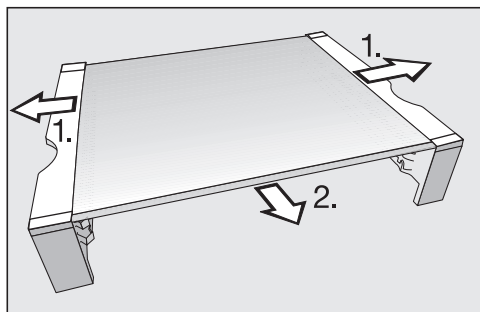

- Rimuovere dal ripiano i supporti laterali 1.).
- Rimuovere il listello in acciaio anteriore 2.).
- Dopo la pulizia, rimettere al loro posto i listelli in acciaio, il listello di protezione e i fissaggi.
- Inserire il ripiano con il supporto dall'alto o lateralmente nell'apparecchio.
- Spostare verso il retro il ripiano fino alla battuta d'arresto.
- Inserire il cassetto dall'alto nella guida superiore o inferiore del supporto, in base alle esigenze.

## Togliere i cassetti del vano frigorifero

- Estrarre il cassetto fino alla battuta d'arresto.

Il cassetto è agganciato nell'area posteriore con delle graffe. Prima di rimuovere il cassetto, sganciare l'aggancio.

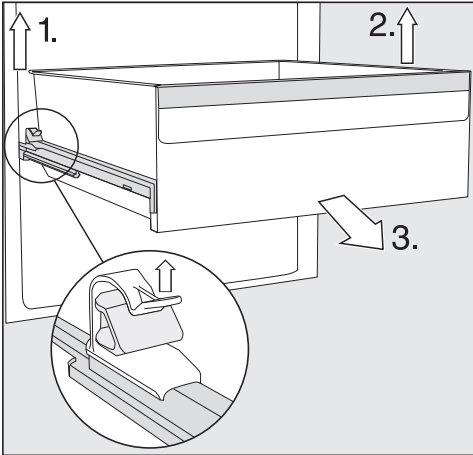

- 1. Sollevare la graffa sinistra ed estrarre contemporaneamente il cassetto verso di sé, sganciandolo.
  - 2. Eseguire la stessa operazione sul lato opposto.
- Il cassetto non è più agganciato.
- 3. Estrarre il cassetto con forza verso di sé.

Infine, reinserire le guide telescopiche in modo da evitare danni.

⚠ Pericolo di danneggiamento a causa di una pulizia errata.

Le guide telescopiche contengono un lubrificante speciale, che può essere eliminato durante i lavori di pulizia e le guide telescopiche si potrebbero danneggiare.

Per pulire le guide usare solo uno straccio umido.

## Inserire i cassetti

- Far rientrare completamente i binari di scorrimento e appoggiarvi il cassetto.
- Spingere il cassetto con forza nell'apparecchio finché si aggancia in modo percettibile.

## Togliere e smontare il serbatoio dell'acqua per il nebulizzatore

⚠ Rischi per la salute dovuti ad acqua contaminata.

L'acqua, rimasta a lungo nel serbatoio, può contenere batteri e mettere a rischio la salute dell'utente.

Pulire il serbatoio dell'acqua per il nebulizzatore e riempirlo con acqua potabile pulita se l'apparecchio oppure il vano frigorifero è rimasto spento a lungo (più di 2 giorni) o se il nebulizzatore è rimasto spento a lungo (più di 2 giorni).

Pulire il serbatoio dell'acqua per il nebulizzatore e riempirlo con acqua pulita se la modalità Holiday ☀ è rimasta attiva per un periodo prolungato (oltre due settimane).

## Manutenzione e pulizia

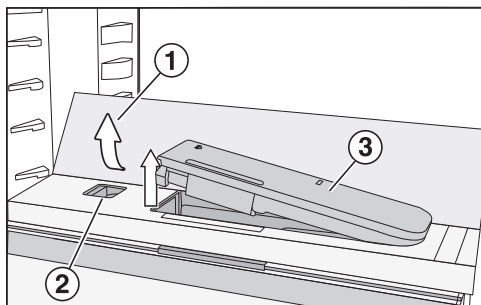

- Premere sugli angoli posteriori esterni del ripiano in vetro ①.

Il ripiano in vetro si ribalta nella parte anteriore.

- Sollevare il ripiano in vetro e ripiegarlo verso il retro.

Il ripiano è in posizione verticale.

- Premere il cursore ② verso sinistra.

Il serbatoio dell'acqua ③ esce dalla sede.

- Rimuovere il serbatoio dell'acqua.

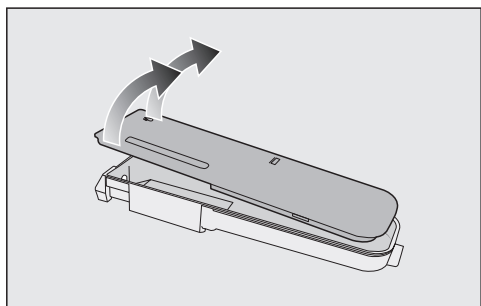

- Smontare il serbatoio dell'acqua nelle sue 2 parti e pulirle a mano o in lavastoviglie.

- Reinserrire il serbatoio dell'acqua.

- Ribaltare il ripiano in vetro ① verso il basso.

### Togliere la piastra divisoria con ripiano portabottiglie

- Togliere i ripiani in vetro posteriore e anteriore della piastra divisoria.

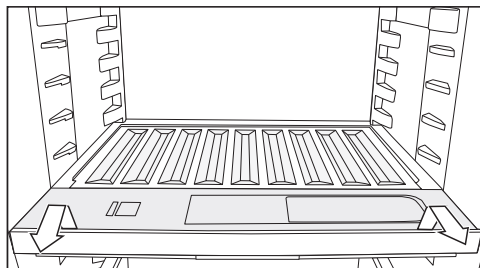

- Sollevare il ripiano portabottiglie nella parte anteriore ed estrarlo.

- Al termine della pulizia inserire il ripiano portabottiglie fino alla battuta d'arresto e premerlo verso il basso.

- Disporre i ripiani in vetro di nuovo sulla piastra divisoria.

### Togliere la copertura degli scomparti

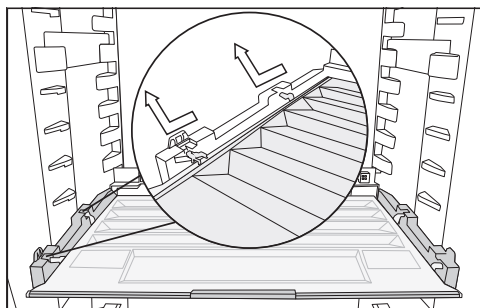

- Sollevare la copertura nella parte anteriore ed estrarla.

- Dopo la pulizia, reinserirla.

## Sostituire il filtro a carbone attivo (accessorio acquistabile)

Sostituire ca. ogni 6 mesi i filtri a carbone attivo nel supporto.

Il simbolo 🌐 sul display di avvio ricorda che il filtro a carbone attivo deve essere sostituito.

I filtri a carbone attivo sostitutivi KKF-RF sono disponibili presso l'assistenza tecnica Miele, i rivenditori specializzati o sul sito Internet di Miele.

- Rimuovere il supporto per i filtri a carbone attivo dal ripiano di appoggio tirandolo verso l'alto.

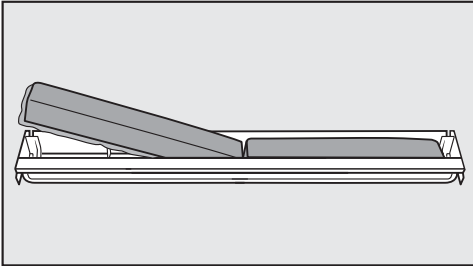

- Estrarre entrambi i filtri a carbone attivo e inserire i nuovi filtri con il bordo circolare verso il basso nel supporto.

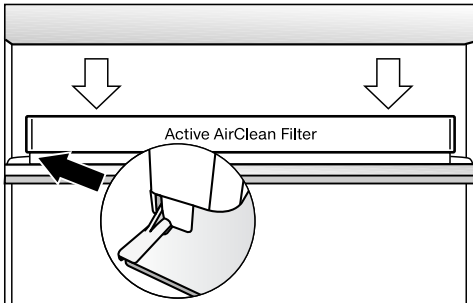

- Applicare la sede del filtro centralmente sul listello posteriore del ripiano affinché si agganci.

- Per confermare l'avvenuta sostituzione del filtro, sfiorare il simbolo 🌐 sul display.

La spia per la sostituzione del filtro a carbone attivo si spegne e il contatore viene resettato.

Il simbolo 🌐 si spegne a display.

## Pulire la guarnizione dello sportello

⚠ Pericolo di danneggiamento a causa di una pulizia errata.

La guarnizione dello sportello trattata con oli o grassi può diventare porosa. Non trattare la guarnizione dello sportello con oli o grassi.

- Pulire regolarmente la guarnizione con acqua pulita e asciugarla bene con un panno.

## Pulire le aperture di aerazione e sfiato



Eventuali depositi di polvere aumentano il consumo di energia elettrica.

- Pulire con regolarità le aperture di aerazione e sfiato servendosi di un pennello o dell'aspirapolvere (utilizzare ad es. il pennello per aspirapolvere Miele).

# Manutenzione e pulizia

---

## Dopo la pulizia

- Disattivare di nuovo la funzione di pulizia, premendo il display .
- Premere di nuovo .

Quando la funzione di pulizia è disattiva, il simbolo  si illumina di bianco.

L'apparecchio inizia di nuovo a raffreddare.



- Sistemare tutte le parti nell'apparecchio.
- Attivare per un po' la funzione Super Freddo  per abbassare più rapidamente la temperatura interna.
- Sistemare gli alimenti nell'apparecchio solo quando la temperatura è sufficientemente bassa.
- Chiudere lo/gli sportello/i.

È possibile risolvere in autonomia la maggior parte di guasti ed errori che possono verificarsi durante il normale uso quotidiano. In molti casi si può risparmiare tempo e denaro senza bisogno di rivolgersi all'assistenza tecnica.

Accedere al sito [www.miele.com/service](http://www.miele.com/service) per informazioni sulla risoluzione autonoma dei guasti.

Le tabelle che seguono sono di supporto per individuare ed eliminare le cause di un guasto o di un errore.

Laddove possibile non aprire l'apparecchio fino alla rimozione del guasto per limitare al minimo la perdita di refrigerazione.





Anomalia	Causa e intervento
<b>L'apparecchio non raffredda, la luce interna non funziona con lo sportello aperto.</b>	L'apparecchio non è acceso e  si illumina sul display. ■ Accendere l'apparecchio.
	La spina non è inserita correttamente nella presa. ■ Inserire la spina nella presa. Con l'apparecchio spento, a display compare  .
	L'interruttore principale dell'impianto elettrico di casa è scattato. L'apparecchio, la tensione di rete o un altro elettrodomestico potrebbero essere difettosi. ■ Rivolgersi a un elettricista specializzato o all'assistenza tecnica.
<b>Il compressore entra più spesso in funzione.</b>	Nessun guasto. Per risparmiare energia, il compressore funziona con un numero inferiore di giri se non deve raffreddare l'apparecchio. In cambio, però, rimane in funzione più a lungo.
<b>Il compressore si attiva più frequentemente e più a lungo; la temperatura interna è troppo bassa.</b>	Le aperture di aerazione e sfiato sono ostruite o impolverate. ■ Non coprire le aperture di aerazione e sfiato. ■ Togliere regolarmente la polvere dalle aperture di aerazione e sfiato.
	Lo sportello è stato aperto di frequente. Oppure sono stati conservati grandi quantitativi di alimenti freschi. ■ Aprire lo sportello solo in caso di bisogno e chiuderlo subito. La temperatura necessaria viene raggiunta automaticamente dopo un certo tempo.
	Lo sportello non è chiuso correttamente. ■ Chiudere lo sportello.

## Cosa fare se ...

Anomalia	Causa e intervento
	<p>La temperatura necessaria viene raggiunta automaticamente dopo un certo tempo.</p> <p>La temperatura ambiente è troppo elevata. Più è alta la temperatura ambiente, più a lungo rimane in funzione il compressore.</p> <ul style="list-style-type: none"> <li>■ Attenersi alle indicazioni nel capitolo “Installazione”, voce “Collocazione”.</li> </ul> <p>L'apparecchio non è stato incassato correttamente nel vano.</p> <ul style="list-style-type: none"> <li>■ Montare l'apparecchio in base alle istruzioni di montaggio allegate.</li> </ul> <p>È stata impostata una temperatura troppo bassa.</p> <ul style="list-style-type: none"> <li>■ Correggere l'impostazione della temperatura.</li> </ul> <p>La funzione SuperFreddo ❄ è ancora attiva.</p> <ul style="list-style-type: none"> <li>■ Per risparmiare energia elettrica, spegnere la funzione SuperFreddo ❄ in anticipo.</li> </ul>
<p><b>Il compressore si attiva meno di frequente e più brevemente; la temperatura interna aumenta.</b></p>	<p>Nessun guasto. La temperatura è troppo elevata.</p> <ul style="list-style-type: none"> <li>■ Correggere l'impostazione della temperatura.</li> <li>■ Controllare ancora la temperatura dopo 24 ore.</li> </ul>
<p><b>L'apparecchio è ricoperto di brina/ghiaccio oppure all'interno si forma acqua di condensa. Lo sportello non si chiude correttamente.</b></p>	<p>La guarnizione dello sportello è fuoriuscita dalla scanalatura.</p> <ul style="list-style-type: none"> <li>■ Verificare che la guarnizione sportello si trovi correttamente nella scanalatura.</li> </ul> <p>La guarnizione dello sportello è danneggiata.</p> <ul style="list-style-type: none"> <li>■ Controllare se la guarnizione dello sportello è danneggiata.</li> </ul>
<p><b>La guarnizione dello sportello è danneggiata o deve essere sostituita.</b></p>	<p>Si può sostituire la guarnizione sportello senza attrezzi.</p> <ul style="list-style-type: none"> <li>■ Sostituire la guarnizione sportello. L'accessorio è reperibile presso i rivenditori specializzati o presso il servizio di assistenza tecnica.</li> </ul>



































**Problemi generali con l'apparecchio**

Anomalia	Causa e intervento
<b>Il fondo del vano frigorifero è bagnato.</b>	L'apertura di deflusso dell'acqua di sbrinamento è ostruita. ■ Pulire il canaletto e l'apertura di deflusso dell'acqua di sbrinamento.
<b>I prodotti surgelati si sono attaccati formando un blocco unico.</b>	Le confezioni dei surgelati non erano asciutte al momento di metterle nel congelatore. ■ Separare le diverse confezioni servendosi di un oggetto smussato, ad es. il manico di un cucchiaio.
<b>Il vano congelatore è coperto da uno spesso strato di ghiaccio.</b>	Lo sportello del vano congelatore non chiude correttamente. ■ Controllare che lo sportello chiuda correttamente.
	Il vano congelatore deve essere sbrinato. ■ Sbrinare il vano congelatore e pulirlo.
<b>Non viene attivato nessun segnale acustico sebbene lo sportello sia aperto da lungo tempo.</b>	Non si tratta di un guasto. L'allarme nella modalità Impostazioni è stato spento. Se si desidera di nuovo attivare l'allarme acustico: ■ Premere  ■ Scorrere verso sinistra o verso destra, finché al centro si visualizza  ■ Premere  ■ Selezionare il volume desiderato spostando la barra verso destra. ■ Confermare l'impostazione desiderata toccando la barra. Con i segnali acustici e l'allarme attivi compare  orange.





## Cosa fare se ...

### Indicazioni nel display

Segnalazione	Causa e intervento
<b>Nel display di avvio  si illumina, il frigorifero non raffredda, tuttavia sia i comandi sia la luce interna funzionano.</b>	<p>La modalità fiera è attiva.</p> <ul style="list-style-type: none"><li>■ Premere .</li><li>■ Premere .</li><li>■ Scorrere verso sinistra o verso destra finché al centro è visualizzato .</li><li>■ Premere .</li></ul> <p>Dopo aver disattivato la modalità fiera , l'apparecchio si spegne e deve essere riacceso.</p>
<b>Nel display  si illumina e i comandi dell'apparecchio non funzionano.</b>	<p>La funzione di pulizia è ancora accesa.</p> <ul style="list-style-type: none"><li>■ Disattivare di nuovo la funzione di pulizia, premendo il display .</li><li>■ Premere di nuovo .</li></ul> <p>Quando la funzione di pulizia è disattiva, il simbolo  si illumina di bianco.</p> <p>L'apparecchio inizia di nuovo a raffreddare.</p>
<b>Sul display non compare nulla ed è oscurato.</b>	<p>La modalità Shabbat  è attiva: l'illuminazione interna è spenta e l'apparecchio raffredda.</p> <ul style="list-style-type: none"><li>■ Premere il display nero.</li></ul> <p>Compare .</p> <ul style="list-style-type: none"><li>■ Premere .</li></ul> <p> si illumina di arancione.</p> <ul style="list-style-type: none"><li>■ Premere di nuovo .</li></ul> <p>Quando è disattivata la modalità Shabbat,  diventa bianco.</p>
<b>Nel display  si illumina e i comandi dell'apparecchio non funzionano.</b>	<p>La funzione di blocco è attiva.</p> <ul style="list-style-type: none"><li>■ Sbloccare l'apparecchio brevemente oppure spegnere completamente la funzione di blocco (v. cap. "Altre impostazioni", voce "Disattivare brevemente/del tutto la funzione di blocco (/)").</li></ul>
<b>L'apertura automatica dello sportello è attivata. Sul display   si illumina di rosso e suona un segnale acustico.</b>	<p>L'allarme si è attivato perché il motore dell'apertura automatica sportello è surriscaldato.</p> <ul style="list-style-type: none"><li>■ Attendere qualche minuto e far raffreddare il motore.</li><li>■ Muovere lo sportello con la mano.</li></ul>



Segnalazione	Causa e intervento
<p>L'apertura automatica dello sportello è attivata. Sul display   si illumina di giallo e viene emesso un segnale di allarme.</p>	<p>Un ostacolo blocca il movimento dello sportello.</p> <ul style="list-style-type: none"> <li>■ Eliminare l'ostacolo.</li> <li>■ Muovere lo sportello con la mano.</li> </ul> <hr/> <p>Il meccanismo della cerniera dello sportello è bloccato.</p> <ul style="list-style-type: none"> <li>■ Non muovere lo sportello in senso contrario al movimento del motore. Le cerniere dello sportello possono danneggiarsi.</li> <li>■ Contattare l'assistenza tecnica.</li> </ul>
<p>Nel display di avvio il simbolo  si illumina, inoltre viene emesso un segnale acustico.</p>	<p>La spia di sostituzione del filtro a carbone attivo  ricorda che deve essere sostituito il filtro.</p> <ul style="list-style-type: none"> <li>■ Sostituire il filtro a carbone attivo nel supporto (v. cap. "Pulizia e manutenzione", voce "Sostituire il filtro a carbone attivo (accessorio acquistabile)") e confermare la sostituzione del filtro, sfiorando il simbolo  sul display.</li> </ul> <p>Il simbolo  si spegne a display.</p>
<p>Sul display   si illumina di giallo, inoltre suona un segnale acustico e la luce interna lampeggia.</p>	<p>È stato attivato l'allarme sportello. ActiveDoor non è attivato.</p> <ul style="list-style-type: none"> <li>■ Sfiore   sul display.</li> </ul> <p>Il segnale acustico cessa di suonare, il simbolo   si spegne e la luce interna torna a essere costantemente accesa.</p> <ul style="list-style-type: none"> <li>■ Chiudere lo sportello.</li> </ul>

## Cosa fare se ...



Segnalazione	Causa e intervento
<b>Nel display  si illumina di rosso, eventualmente compare un codice di guasto F con cifre. Si attiva inoltre un segnale acustico di allarme.</b>	Si tratta di un guasto. <ul style="list-style-type: none"><li>■ Disattivare l'allarme sportello, premendo  sul display.</li><li>■ Contattare l'assistenza tecnica.</li></ul>
	Per segnalare un guasto oltre al codice di errore visualizzato occorrono anche l'identificativo del modello e il numero di serie del proprio apparecchio per il freddo. Questi dati si possono visualizzare direttamente: <ul style="list-style-type: none"><li>■ Sfiurare  nel display.</li></ul> Sul display appaiono i dati necessari relativi all'apparecchio. Confermando con  si esce dalla visualizzazione delle informazioni e appare nuovamente il codice di errore. È possibile disattivare l'apparecchio anche direttamente dal messaggio di errore.
	Viene visualizzato un guasto apparecchio: questo indicatore ha sempre priorità e interrompe subito ogni impostazione che si sta effettuando in quel momento. La segnalazione di errore ha la precedenza rispetto a un allarme sportello e/o temperatura.

## Problemi con l'apertura automatica dello sportello

Anomalia	Causa e intervento
<b>Lo sportello si apre con velocità modificata.</b>	Nessun guasto! La velocità può cambiare in base al carico dello sportello interno.
<b>Sul display compare . Non è possibile memorizzare l'angolo di apertura dello sportello.</b>	È stato selezionato un angolo di apertura dello sportello troppo piccolo. <ul style="list-style-type: none"><li>■ Selezionare un angolo di apertura dello sportello di almeno 70°. L'angolo ottimale di apertura dello sportello per estrarre correttamente i cassetti è di 90°.</li></ul>

Anomalia	Causa e intervento
Lo sportello non reagisce quando si bussa.	Si bussa troppo piano. <ul style="list-style-type: none"> <li>■ Aumentare la sensibilità del sensore d'urto (v. capitolo "Descrizione dell'apparecchio", voce "Apertura automatica dello sportello (ActiveDoor)").</li> </ul>
	La funzione bussare non è attivata. <ul style="list-style-type: none"> <li>■ Attivare la funzione di apertura automatica dello sportello (v. capitolo "Effettuare altre impostazioni", voce "Apertura automatica dello sportello (ActiveDoor) ").</li> </ul>
Lo sportello non reagisce al comando vocale (a seconda del modello).	L'assistente vocale non è configurato. <ul style="list-style-type: none"> <li>■ Effettuare l'impostazione nell'app Miele.</li> </ul>
	L'apertura automatica dello sportello non è attivata. <ul style="list-style-type: none"> <li>■ Attivare la funzione di apertura automatica dello sportello (v. capitolo "Effettuare altre impostazioni", voce "Apertura automatica dello sportello (ActiveDoor) ").</li> </ul>

### Problemi con il nebulizzatore

Anomalia	Causa e intervento
Il nebulizzatore non bagna gli alimenti nella zona PerfectFresh Active	Il nebulizzatore non è acceso. <ul style="list-style-type: none"> <li>■ Nella modalità impostazioni  selezionare il simbolo .</li> </ul>
	La copertura dello scomparto è spostato in avanti e quindi sull'impostazione "Umidità dell'aria non aumentata δ". <ul style="list-style-type: none"> <li>■ Spostare la copertura verso il retro, in modo che si selezioni l'impostazione "Umidità dell'aria aumentata δδδ".</li> </ul>
	Nel serbatoio non c'è abbastanza acqua. <ul style="list-style-type: none"> <li>■ Riempire il serbatoio dell'acqua.</li> </ul>
	Il serbatoio dell'acqua non è agganciato correttamente. <ul style="list-style-type: none"> <li>■ Inserire il serbatoio in modo che possa agganciarsi correttamente.</li> </ul>
	È presente dello sporco davanti al nebulizzatore. <ul style="list-style-type: none"> <li>■ Pulire il nebulizzatore e il serbatoio dell'acqua.</li> </ul>

## Cosa fare se ...

### Luce interna

 Pericolo di scossa elettrica per la presenza di cavi esposti.







Rimuovendo il coprilampada, è possibile venire a contatto con parti che conducono corrente.

Non rimuovere il coprilampada. L'illuminazione a LED deve essere sostituita e riparata solo dall'assistenza tecnica.

 Pericolo di ferirsi con l'illuminazione a LED.

Questa illuminazione corrisponde al gruppo di rischio RG 2. Se la copertura è difettosa, si può compromettere la vista.

In caso di coprilampada difettoso, non osservare la luce da vicino con strumenti ottici (una lente di ingrandimento o simili).

Anomalia	Causa e intervento
<b>La luce interna non funziona.</b>	L'apparecchio non è acceso. ■ Accendere l'apparecchio.
	La modalità Sabbath  è attiva: il display è scuro e l'apparecchio raffredda. ■ Premere il display nero. Compare  . ■ Premere  .  si illumina di arancione. ■ Nella modalità impostazioni  premere il simbolo  .
	Quando la modalità Sabbath è disattiva, il simbolo  si illumina di bianco.
	La luce interna si spegne automaticamente per surriscaldamento se lo sportello rimane aperto per ca. 15 min. Se non è questo il motivo, si tratta di un guasto. ■ Contattare l'assistenza tecnica.

Anomalia	Causa e intervento
<p><b>L'illuminazione a LED di un singolo ripiano non funziona.</b></p>	<p>Il ripiano non è posizionato correttamente sul supporto.</p> <ul style="list-style-type: none"> <li>■ Verificare che i ripiani siano inseriti correttamente nei loro supporti: il ripiano dispone sull'angolo anteriore sinistro di una placchetta metallica (contatti) per approvvigionare di corrente l'illuminazione a LED.</li> <li>■ Infilare il ripiano finché si incastra nettamente.</li> </ul> <p>L'illuminazione a LED annessa al listello in acciaio inossidabile non funziona.</p> <ul style="list-style-type: none"> <li>■ Sostituire il listello in acciaio inossidabile con l'illuminazione a LED. È reperibile presso il servizio di assistenza tecnica Miele.</li> </ul>
<p><b>L'illuminazione a LED dei ripiani non funziona.</b></p>	<p>Del liquido è giunto sull'illuminazione a LED su un ripiano oppure sui contatti (piastrine metalliche) sui supporti a sinistra.</p> <p>Lo spegnimento di sicurezza spegne l'illuminazione a LED su tutti i ripiani.</p> <ul style="list-style-type: none"> <li>■ Pulire i listelli in acciaio con illuminazione a LED con un panno umido, asciugarli o lasciarli asciugare fuori dal frigorifero.</li> <li>■ Controllare che i contatti siano puliti e asciutti prima di inserire i ripiani con illuminazione.</li> <li>■ Infilare il ripiano finché si incastra nettamente.</li> <li>■ Chiudere lo sportello.</li> </ul> <p>Dopo aver aperto lo sportello, la luce interna funziona di nuovo.</p> <p>Se non sono questi i motivi, si è verificato un guasto.</p> <ul style="list-style-type: none"> <li>■ Contattare l'assistenza tecnica.</li> </ul>
<p><b>La luce interna lampeggia.</b></p>	<p>Non si tratta di un guasto. L'allarme sportello è stato attivato e la luce interna lampeggia con il segnale acustico.</p>

## Cause dei rumori

Nel corso del funzionamento l'apparecchio causa diversi rumori.  
Con potenza di raffreddamento ridotta, l'apparecchio funziona a risparmio energetico, ma più a lungo. Il volume è più basso.  
Con potenza di raffreddamento elevata, gli alimenti si raffreddano rapidamente. Il volume è più alto.

Rumori normali	Da cosa sono causati?
<b>Sibilo, fischio</b>	Il refrigerante viene iniettato nel circuito refrigerante.
<b>Crepito, gorgoglio, mormorio</b>	Il refrigerante scorre nei tubi.
<b>Ronzio</b>	L'apparecchio raffredda.
<b>Clic</b>	Il termostato spegne o accende il compressore.
<b>Fruscio, brusio</b>	Il ventilatore è in funzione. L'apertura automatica dello sportello apre o chiude lo sportello dell'apparecchio.
<b>Scricchiolio</b>	Il materiale dell'apparecchio per il freddo si espande.
<b>Crepito</b>	Le valvole o gli sportellini sono attivi.
<b>Segnale acustico (apparecchi per il freddo con serbatoio acqua)</b>	L'acqua viene pompata dal serbatoio.
<b>Risucchio (apparecchi con ammortizzatore di chiusura dello sportello)</b>	Lo sportello dell'apparecchio con ammortizzatore di chiusura viene aperto o chiuso.

Tenere conto che i rumori del compressore e del flusso nel circuito refrigerante non si possono evitare.



## Cause dei rumori

Rumori	Causa e intervento
<b>Vibrazioni, strepiti, tintinnii</b>	L'apparecchio non è in piano. Sistemarlo correttamente servendosi di una livella a bolla d'aria. A tale scopo utilizzare i piedini di regolazione (a seconda del modello) al di sotto dell'apparecchio. In una nicchia da incasso a partire da 140 cm: inserire le guide di stabilizzazione allegate sul lato inferiore della base dell'apparecchio.
	Cassetti, cesti o ripiani traballano o sono rimasti incastrati. Controllare le parti mobili estraibili ed eventualmente reinserirle.
	Bottiglie o recipienti si toccano. Distanziarli tra loro leggermente.
	Il fissacavo (a seconda del modello) si trova ancora sulla parete posteriore. Rimuovere il fissacavo.

## Assistenza tecnica

Nel sito [www.miele.com/service](http://www.miele.com/service) sono disponibili informazioni sulla risoluzione autonoma dei guasti e sui pezzi di ricambio Miele.

### Contatti in caso di guasti

Se non è possibile eliminare il guasto, contattare ad es. il rivenditore specializzato Miele o l'assistenza tecnica Miele.

È possibile prenotare online l'assistenza tecnica Miele sul sito [www.miele.com/service](http://www.miele.com/service).

I contatti dell'assistenza tecnica Miele si trovano in fondo al presente documento.

L'assistenza tecnica necessita dell'identificativo del modello e del numero di serie (fabbr./SN/n.). Entrambi i dati sono riportati sulla targhetta dati all'interno dell'apparecchio oppure, a seconda del modello, nella modalità di impostazione sotto le informazioni **i**.

### Banca dati EPREL

Dal 1° marzo 2021 le informazioni relative all'etichettatura energetica e alle specifiche per la progettazione ecocompatibile sono contenute nella banca dati prodotti (EPREL). Al seguente link <https://eprel.ec.europa.eu/> è disponibile la banca dati dei prodotti. Verrà richiesto di immettere l'identificativo del modello.

L'identificativo del modello è riportato sulla targhetta dati all'interno dell'apparecchio oppure, a seconda del modello, nella modalità di impostazioni sotto le informazioni **i**.

<b>Miele</b>	
XXXXXX	Nr. XX/XXXXXXXXXX
WEINTEMPERERSCHRANK/UNTERTISCHMODELL MULTI-TEMPERATURE WINE STORAGE CABINET/UNDER-COUNTER APPAREIL DE MISE EN TEMP. DES VINS/MOD. ENCASTRABLE SOUS PLAN #P#W#D#T#A#Z#C#D#C#N#T#S#V#C#S#M#D#E#P#T#R#E#U#E#N#C#H#E#R#A ВИННЫЙ ТЕМПЕРАТУРНЫЙ ШКАФ	
Klasse/Class Classe/Clase SN-ST	Ap-Typ/AP-Type AP-Type/AP-Tipo
Bruttinhalt/Gross Capacity Volume Brui/Capacità Bruta XXXX l	Gelifriervermögen/Freezing Capacity Pouvoir de Congel/Capac. Congeladora
Nutzinhalt Ges /K /G /WEIN /KALT NetCapacity Tot /R /F /WINE /CHILL Volume Utile To /R /C /WINE /CHILL Capac. Util Tot /F /C /WINE /CHILL	R600a: XXg

### Garanzia

La durata della garanzia è di 2 anni.

Ulteriori informazioni sono contenute nelle condizioni di garanzia allegate.

Miele dichiara che questo frigorifero è conforme alla direttiva 2014/53/UE.

Il testo completo della dichiarazione di conformità UE è disponibile ai seguenti indirizzi internet:

- Prodotti, download alla pagina [www.miele.ch](http://www.miele.ch)
- Assistenza, richiesta di informazioni, istruzioni d'uso, alla pagina <https://miele.ch/manual> indicando nome del prodotto o numero di serie

Banda di frequenza del modulo WLAN	2,4000 GHz – 2,4835 GHz
------------------------------------	-------------------------

Potenza di trasmissione massima del modulo WLAN	< 100 mW
---	----------

## Diritti d'autore e licenze

---

Per l'uso e la gestione del modulo di comunicazione, Miele utilizza software propri o di terzi non soggetti ad una cosiddetta condizione di licenza Open Source. Questi software/componenti software sono protetti dal diritto d'autore. I diritti derivanti dal diritto d'autore di Miele e di terzi vanno rispettati.

Inoltre, il modulo di comunicazione integrato nell'apparecchio contiene componenti software che vengono trasmessi alle condizioni di licenza Open Source. È possibile consultare i componenti Open Source, i rispettivi avvisi di copyright, le copie delle condizioni di licenza di volta in volta in vigore, nonché eventuali ulteriori informazioni, in locale tramite IP mediante un web browser ([http\[s\]://<indirizzo ip>/Licenses](http[s]://<indirizzo ip>/Licenses)). Le disposizioni in materia di responsabilità e garanzia ivi contenute delle condizioni di licenza Open Source si intendono valide soltanto in rapporto ai titolari dei rispettivi diritti.





**Miele AG**

Limmatstrasse 4  
8957 Spreitenbach

**Miele SA**

Sous-Riette 23  
1023 Crissier

Tel. 0848 848 048  
[www.miele.ch/contact](http://www.miele.ch/contact)

[www.miele.ch](http://www.miele.ch)

K 7798 ...

it-CH

M.-Nr. 12 582 710 / 02