

Naudojimo instrukcija Šaldytuvas



Būtinai perskaitykite šią naudojimo ir montavimo instrukciją prieš statydami, montuodami arba prieš prietaisą eksploatuodami pirmąjį kartą. Taip apsisaugosite patys ir išvengsite prietaiso pažeidimų.

Turinys

Saugos nurodymai ir įspėjimai	4
Jūsų indėlis į aplinkos apsaugą	15
Įrengimas	16
Pastatymo vieta	16
“Side-by-Side” montavimas.....	17
Klimato klasė	17
Vėdinimas ir ventiliacija	18
Baldų durelės	18
Horizontalus ir vertikalus tarpas	18
Baldų durelių svoris	19
Montavimo matmenys	20
Montavimas aukštoje spintoje / vaizdas iš šono	20
Jungtys ir vėdinimas	21
Elektros jungtis	22
Energijos taupymas	23
Prietaiso aprašas	24
Vidaus skyriaus planavimas	26
Lentynų / butelių stovo padėties keitimas.....	26
Butelių laikiklio perstūmimas arba išėmimas (atsižvelgiant į modelį)	26
Lentynėlių padėties keitimas	26
Reguliuojamos lentynos buteliams padėties keitimas (atsižvelgiant į modelį)	26
Vaisių ir daržovių stalčiaus išėmimas (“VeggieBox”).....	26
Kartu tiekiami priedai.....	27
Pasirenkamieji priedai.....	27
Šaldymo prietaiso įjungimas ir išjungimas	28
Prieš naudojant pirmą kartą	28
Šaldymo prietaiso įjungimas	28
Tinkama temperatūra	29
Temperatūros rodymo indikatorius.....	29
Temperatūros nustatymas.....	29
Galimi nustatymai:.....	29
Party-Modus (“SuperKühlen”) naudojimas	30
Durelių įspėjamasis signalas	31
Durelių įspėjamojo signalo išjungimas anksčiau laiko.....	31

Maisto produktų laikymas šaldytuve	32
Skirtingos šaldymo zonos	32
Šalčiausios zonos temperatūros indikatorius.....	33
Produktai, kurių negalima laikyti šaldytuvo zonoje.....	34
Maisto produktų pirkimo nuorodos	34
Tinkamas maisto produktų laikymas.....	34
Atitirpinimas	35
Valymas ir priežiūra	36
Valymo priemonės pasirinkimas.....	36
Šaldymo prietaiso paruošimas valymui.....	37
Prietaiso vidinės dalies valymas.....	37
Priedų išėmimas ir išardymas plauti.....	38
Durelių sandariklio valymas.....	39
Vėdinimo ir ventiliacijos angų valymas	39
Nuplovę	39
Ką daryti, jeigu	40
Garso priežastys	45
Garantinio aptarnavimo skyrius	46
Sutrikus prietaiso veikimui, susisiekite	46
EPREL duomenų bazė	46
Garantija	46
Garantijos sąlygos	47

Saugos nurodymai ir įspėjimai

Šis šaldymo prietaisas atitinka nustatytus saugos reikalavimus. Netinkamai naudojant, kyla pavojus susižaloti ir patirti materialinę žalą.

Prieš naudodami šaldymo prietaisą, atidžiai perskaitykite naudojimo ir montavimo instrukciją. Joje pateikti svarbūs nurodymai apie prietaiso montavimą, saugą, naudojimą ir techninę priežiūrą. Taip apsisaugosite patys ir apsaugosite prietaisą nuo pažeidimų.

Kaip nurodyta standarte IEC 60335-1, "Miele" rekomenduoja susipažinti su prietaiso montavimo instrukcija, saugos nurodymais ir įspėjimais bei jais vadovautis.

"Miele" neatsako už žalą, atsiradusią dėl šių nurodymų nepaisymo.

Naudojimo ir montavimo instrukciją išsaugokite ir perduokite kitam galimam prietaiso savininkui.

Tinkamas naudojimas

- ▶ Šaldymo prietaisas skirtas naudoti buityje ir panašioje aplinkoje, pvz.:
 - parduotuvėse, biuruose ir panašiose darbo aplinkose,
 - sodybose,
 - viešbučiuose, pensionatuose, moteliuose ir kitose panašiose aplinkose.
- Prietaisas nėra skirtas naudoti lauke.
- ▶ Šaldytuvą naudokite tik buityje laikyti ir šaldyti maisto produktus. Bet koks kitoks naudojimas yra draudžiamas.

▶ Šaldymo prietaisas nėra pritaikytas laikyti ir šaldyti vaistus, kraujo plazmą, laboratorijos įrangą ir panašias medicinos prietaisų direktyvoje nurodytas medžiagas bei produktus. Netinkamai naudojant šaldymo prietaisą, laikomi produktai gali pradėti gesti arba tapti nevartojama. Šio šaldymo prietaiso negalima eksploatuoti aplinkose, kuriose gali kilti sprogimo pavojus.

“Miele” neprisiima atsakomybės už žalą, atsiradusią dėl netinkamo valdymo.

▶ Asmenys (įskaitant vaikus), kurie dėl nepakankamų fizinių, jutiminių, protinių gebėjimų, nepakankamos patirties arba neišmanymo negali saugiai valdyti šaldymo prietaiso, juo gali naudotis tik prižiūrimi arba instruktuojami atsakingo asmens.

Šiems asmenims leidžiama valdyti prietaisą be priežiūros tik tada, jeigu jie buvo išmokyti tą daryti saugiai ir suprato apie galimus pavojus.

Vaikai namų ūkyje

▶ Aštuonerių metų neturintys vaikai negali naudotis šaldymo prietaisu, nebent jie yra nuolat prižiūrimi.

▶ Aštuonerių metų ir vyresni vaikai be priežiūros gali valdyti šaldymo prietaisą tik tada, kai apie šaldymo prietaisą jiems paaiškinta tiek, kad galėtų jį valdyti saugiai. Vaikai turi gebėti atpažinti ir suprasti galimus netinkamo naudojimo pavojus.

▶ Vaikai negali šaldymo prietaiso valyti arba prižiūrėti neprižiūrimi.

▶ Prižiūrėkite vaikus, esančius netoli šaldymo prietaiso. Jiems niekada neleiskite žaisti su šaldymo prietaisu.

▶ Pavojus uždusti! Vaikai žaisdami gali įsivynioti į pakavimo medžiagą (pvz., plėvelę) arba užsimauti ją ant galvos ir uždusti. Laikykite ją vaikams nepasiekiamoje vietoje.

Saugos nurodymai ir įspėjimai

Techninė sauga

► Buvo patikrintas šaltnešio kontūro sandarumas. Šis šaldymo prietaisas atitinka nustatytus saugos reikalavimus bei taikomas ES direktyvas.



► Sudėtyje esantis šaltnešis (duomenys specifikacijų lentelėje) nekenksmingas aplinkai, tačiau degus.

Naudojant šią aplinkai nekenkiančią šaldomąją medžiagą, šiek tiek padidėja veikimo garsai. Be veikiančio kompresoriaus garsų taip pat gali girdėtis tekėjimo per visą šaldymo kontūrą garsas. Šių garsų išvengti, deja, neįmanoma, tačiau jie neturi įtakos šaldymo prietaiso veikimui.

Transportuodami, montuodami arba statydami prietaisą stenkitės nepažeisti šaldymo kontūro dalių. Ištryškusi šaldomoji medžiaga gali sužaloti akis, išbėgęs šaltnešis gali užsidegti.

Jeigu pastebėjote pažeidimus:

- venkite atviros ugnies arba degių šaltinių;
- atjunkite šaldymo prietaisą nuo maitinimo tinklo;
- kelias minutes vėdinkite patalpą, kurioje stovi šaldymo prietaisas;
- informuokite garantinio aptarnavimo skyrių.

► Kuo daugiau prietaise šaldomosios medžiagos, tuo didesnėje patalpoje jis turi būti statomas. Įvykus nuotėkiui, per mažose patalpose gali susidaryti degus dujų ir oro mišinys. 8 g šaldomosios medžiagos turi būti numatyta bent 1 m³ patalpa. Šaldomosios medžiagos kiekis nurodytas specifikacijų lentelėje šio šaldymo prietaiso viduje.

► Prietaiso specifikacijų lentelėje pateikti prijungimo duomenys (saugikliai, dažnis, įtampa) turi atitikti elektros tinklo duomenis, kad šaldymo prietaisas nesugestų. Prieš jungdami juos palyginkite.

Jeigu abejojate, pasikonsultuokite su elektriку.

Saugos nurodymai ir įspėjimai

- ▶ Šaldymo prietaiso elektros saugumas užtikrinamas tik tada, kai jis prijungiamas prie įžeminimo sistemos, įrengtos pagal reikalavimus. Tai pagrindinė saugos sąlyga ir jos laikytis privaloma. Jeigu abejojate, elektros instaliaciją patikėkite patikrinti elektrikui.
- ▶ Galimas epizodinis arba nepertraukiamas eksploatavimas su autonominė arba tinklo sinchronine elektros tiekimo sistema (pavyzdžiui, autonominiiais elektros tinklais, rezervinėmis sistemomis). Eksploatavimo sąlyga, kad elektros tiekimo sistema atitiktų EN 50160 arba panašių standartų nustatytąsias vertes. Buitinėje instaliacijoje ir šiame “Miele” produkte numatytų saugos priemonių funkcijos ir veikimo principas turi būti užtikrinti veikiant autonominiu ir ne tinklo sinchroniniu režimu arba pakeisti lygiavertėmis įrengimo priemonėmis. Kaip, pavyzdžiui, aprašyta naujausios redakcijos VDE-AR-E 2510-2.
- ▶ Jei pažeistas jungiamasis laidas, jį turi pakeisti “Miele” įgaliotas specialistas, kad būtų išvengta pavojaus naudotojui.
- ▶ Kelių kištukų lizdai arba ilginamieji laidai neužtikrina reikiamos saugos (gaisro pavojus). Jų nenaudokite šaldymo prietaisą jungdami prie elektros tinklo.
- ▶ Drėgmei patekus ant įtampingųjų dalių ar jungiamojo laido, gali įvykti trumpasis jungimas. Todėl nestatykite prietaiso ten, kur drėgna arba gali užtikšti vandens (pvz., garaže, skalbykloje ir pan.).
- ▶ Šio šaldymo prietaiso negalima naudoti nestacionariose vietose (pavyzdžiui, laivuose).
- ▶ Šaldymo prietaiso pažeidimai gali turėti įtakos jūsų saugai. Ieškote atpažįstamų pažeidimų. Niekada neeksploatuokite pažeisto šaldymo prietaiso.
- ▶ Šaldymo prietaisą naudokite tik įmontuotą, kad būtų užtikrinamas saugus veikimas.

Saugos nurodymai ir įspėjimai

- ▶ Prieš įrengiant, atliekant techninės priežiūros ir remonto darbus, šaldymo prietaisą reikia atjungti nuo elektros tinklo. Šaldymo prietaisas laikomas atjungtu nuo elektros tinklo, jeigu:
 - išjungti elektros instaliacijos saugikliai arba
 - visiškai išsukti elektros instaliacijos įsukamieji saugikliai arba
 - jungiamasis laidas yra atskirtas nuo elektros tinklo. Norėdami ištraukti elektros laidą su kištuku, netraukite už elektros laido, bet imkite už kištuko.
- ▶ Dėl netinkamai atliktų įrengimo ir techninės priežiūros arba remonto darbų gali kilti didelių pavojų naudotojui. Įrengimo ir techninės priežiūros arba remonto darbus gali atlikti tik “Miele” įgaliotieji specialistai.
- ▶ Jei šaldymo prietaisą remontuos ne “Miele” įgaliotasis techninės priežiūros specialistas, neteksite teisės į garantiją.
- ▶ Sugedusias dalis galima keisti tik originaliomis atsarginėmis “Miele” dalimis. Tik originalios “Miele” atsarginės dalys atitinka visus saugos reikalavimus.
- ▶ Dėl šaldymo prietaisui keliamų aukštų reikalavimų (pvz., temperatūros, drėgmės, atsparumo cheminiam poveikiui, susidėvimui ir vibracijos) prietaise naudojamos specialios apšvietimo priemonės. Šias apšvietimo priemones leidžiama naudoti tik pagal numatytą paskirtį. Priemonės nėra skirtos patalpų apšvietimui. Keitimą gali atlikti tik “Miele” įgaliotas specialistas arba “Miele” garantinio aptarnavimo skyriaus darbuotojas. Šiame šaldymo prietaise naudojami keli apšvietimo šaltiniai, kurie atitinka maž. E energijos vartojimo efektyvumo klasę.

Tinkamas montavimas

- ▶ Montuojant šaldymo prietaisą, būtina vadovautis pridėta montavimo instrukcija.
- ▶ Šaldymo prietaisą statykite padedami kito asmens.

Saugos nurodymai ir įspėjimai

- ▶ Transportuodami arba įmontuodami šaldymo prietaisą visada dėvėkite apsaugines pirštines.
- ▶ Pakeiskite durelių atidarymo kryptį (jeigu reikia), kaip nurodyta pridėtoje naudojimo instrukcijoje.
- ▶ Šaldymo prietaisą montuokite tik į stabilios konstrukcijos, stačiakampės formos, horizontalią montavimo nišą, ant horizontalaus ir lygaus pagrindo.

Saugos nurodymai ir įspėjimai

Tinkamas naudojimas

- ▶ Šaldymo prietaisas skirtas tam tikrai klimato klasei (kambario temperatūros diapazonas), kurios būtina laikytis. Klimato klasė nurodyta specifikacijų lentelėje šaldymo prietaiso viduje. Kuo žemesnė aplinkos temperatūra, tuo ilgesnė kompresoriaus prastovos trukmė, o šaldymo prietaisas negali palaikyti nustatytos temperatūros.
- ▶ Ventilacijos angos negali būti uždengiamos arba užstatomos. Tuomet neužtikrinama nepriekaištinga ventilacija. Taip pat didėja energijos sąnaudos ir gali sugesti prietaiso dalys.
- ▶ Jei šaldymo prietaiso viduje arba jo duryse laikote maisto produktus, kurių sudėtyje yra riebalų arba aliejaus, atkreipkite dėmesį, kad ištekėję riebalai arba aliejus nepatektų ant plastikinių šaldymo prietaiso dalių. Dėl vidinės įtampos plastikinės dalys gali įtrūkti ir sulūžti arba suplyšti.
- ▶ Metalinėse arba metalo imitacijos šaldymo prietaiso dalyse gali būti aliuminio. Kai rūgštūs maisto produktai liečiasi su aliuminiu, aliuminio jonų gali patekti į maistą. Šaldymo prietaise laikykite tik supakuotus maisto produktus.
- ▶ Kyla gaisro ir sprogimo pavojus! Šaldymo prietaise nelaikykite sprogių medžiagų ir produktų su degiomis inertinėmis dujomis (pvz., aerosolių balionėlių). Dėl elektrinių konstrukcinių elementų gali užsidegti degūs dujų mišiniai.
- ▶ Sprogimo pavojus! Šaldymo prietaise neekspluatuokite kitų elektrinių prietaisų (pavyzdžiui, prietaiso minkštiems valgomiesiems ledams gaminti). Gali prasidėti kibirkščiavimas.
- ▶ Valgant per ilgai laikytus maisto produktus galima apsinuodyti. Laikymo trukmė priklauso nuo daugelio veiksnių, pavyzdžiui, šviežumo, maisto produkto kokybės ir laikymo temperatūros. Atkreipkite dėmesį į laikymo datą ir maisto produkto gamintojo laikymo nurodymus!

Priedai ir atsarginės dalys

- ▶ Naudokite tik originalius “Miele” priedus. Jeigu tvirtinami arba montuojami kito gamintojo priedai, prarandama teisė į garantiją ir (arba) atsakomybė už gaminį.
- ▶ “Miele” suteikia iki 15 metų arba mažiausiai 10 metų garantiją atsarginėms dalims, kurios reikalingos prietaiso funkcijoms užtikrinti, atsižvelgiant į Jūsų šaldymo prietaiso gamybos seriją.

Saugos nurodymai ir įspėjimai

Valymas ir priežiūra

- ▶ Netepkite durų tarpiklio aliejumi arba riebalais. Dėl jų durų tarpiklis ilgainiui tampa porėtas.
- ▶ Valymo garais prietaiso garų gali patekti ant įtampingųjų dalių ir sukelti trumpąjį jungimą.
- ▶ Šaldymo prietaiso niekada nevalykite valymo garais prietaisu.
- ▶ Aštriabriauniai arba smailūs daiktai gali pažeisti refrižeratorių ir sugadinti šaldymo prietaisą. Nenaudokite smailių arba aštriabriaunių daiktų norėdami:
 - pašalinti šerkšną ir ledą;
 - atlupti prišalusius ledo indelius ir maisto produktus.
- ▶ Norėdami atitirpinti, niekada nedėkite į šaldymo prietaisą elektrinių šildytuvų arba žvakių. Plastiko pažeidimo pavojus.
- ▶ Nenaudokite atitirpinimo purškiklių arba priemonių nuo apledėjimo. Jie gali sudaryti sprogias dujas, juose gali būti tirpiklių arba degalų, jie gali būti kenksmingi sveikatai.

Transportavimas

- ▶ Šaldymo prietaisą visada transportuokite statmeną, transportavimo pakuotėje, kad jis nebūtų pažeistas.
- ▶ Pavojus susižeisti ir apgadinti prietaisą! Šaldymo prietaisas yra labai sunkus, transportuokite jį tik padedami kito asmens.

Seno prietaiso utilizavimas

- ▶ Žaidžiantys vaikai gali užsidaryti šaldymo prietaise ir uždusti.
 - Išimkite prietaiso dureles.
 - Išimkite stalčius.
 - Lentynas sudėkite šaldymo prietaise taip, kad vaikai negalėtų paprastai įlipti.
 - Prireikus sugadinkite savo seno šaldymo prietaiso durelių spynelę. Taip apsaugosite žaidžiančius vaikus, kad jie neužsidarytų ir jų gyvybei nekiltų pavojus.
- ▶ Elektros smūgio pavojus!
 - Nuo jungimo į tinklą laido nukirpkite tinklo kištuką.
 - Nukirpkite seno prietaiso jungimo į tinklą laidą.
- ▶ Utilizuokite viską atskirai nuo seno prietaiso.
- ▶ Vykdamt utilizavimą ir po jo užtikrinkite, kad šaldymo prietaisas nebūtų laikomas šalia benzino arba kitų degiųjų dujų ar skysčių.
- ▶ Gaisro pavojus dėl išbėgusios alyvos ir šaltnešio!

Prietaise naudojami šaltnešis ir alyva yra degūs. Bėgantis šaltnešis arba alyva gali užsidegti, jei koncentracija yra pakankamai didelė ir sąveikauja su išoriniu šilumos šaltiniu.

Utilizuodami prietaisą įsitikinkite, kad šaldymo kontūras liks pažeistas, siekiant išvengti nekontroliuojamo šaltnešio (duomenys specifikacijų lentelėje) ir alyvos tekėjimo.
- ▶ Ištryškus šaldomajai medžiagai gali būti sužalotos akys! Nepažeiskite šaldymo kontūro dalių, pavyzdžiui:
 - užkimšdami garintuvo šaldomosios medžiagos kanalus;
 - užlenkdami vamzdelius;
 - nugrandydami paviršinius sluoksnius.

Simbolis ant kompresorius (atsižvelgiant į modelį)

Šis ženklas svarbus tik perdirbimui. Prietaisas yra visiškai saugus!

Saugos nurodymai ir įspėjimai



► Prarijus ar patekus į kvėpavimo takus, kompresoriaus aliejus gali būti mirtinas.

Pakuotės utilizavimas

Pakuotė, skirta prietaiso gabenimui, apsaugo jį nuo pažeidimų gabenant. Pakavimo medžiagos pasirinktos atsižvelgiant į ekologinį tvarumą ir techninius utilizavimo veiksnius, jas galima perdirbti.

Grąžinant pakuotę perdirbimui, taupomos žaliavos. Pasinaudokite konkrečių medžiagų surinkimo punktais ir grąžinimo galimybėmis. Jums prietaisą pardavęs "Miele" pardavėjas pakuotę priims atgal.

Seno prietaiso utilizavimas

Elektros ir elektroniniuose prietaisuose naudojamos vertingos medžiagos. Juose taip pat yra medžiagų, mišinių ir konstrukcinių elementų, kurie reikalingi nepriekaištingam įrangos veikimui bei saugumui užtikrinti. Patekusios į buitines atliekas arba naudojamos netinkamai, šios medžiagos gali pakenkti žmonių sveikatai ir aplinkai. Senos įrangos jokia būdu nemeskite kartu su buitinėmis atliekomis.



Pasirūpinkite, kad Jūsų šaldymo prietaisas nebūtų pažeistas, iki kol bus išgabentas tinkamai ir saugiai utilizuoti. Taip užtikrinsite, kad šaldymo kontūre naudojami šaltnešis ir kompresoriaus alyva negalėtų patekti į aplinką.

Pristatykite prietaisą į artimiausią naudojamą elektros ir elektroninės įrangos nemokamo surinkimo punktą perdirbimui ir utilizavimui, grąžinkite pardavėjui arba "Miele". Prieš pristatydami seną prietaisą utilizuoti, ištrinkite visus asmeninius duomenis. Įstatymuose numatyta tvarka esate įpareigotas išimti iš prietaiso senas baterijas ir akumuliatorius, kurių nereikia išardyti. Taip pat galima išimti ir nepažeisti lempas. Pristatykite juos į specializuotą surinkimo punktą, kur šie yra neatlygintinai surinkami. Pasirūpinkite, kad išvežti skirta sena įranga būtų laikoma vaikams nepasiekiamoje vietoje.

Įrengimas

Pastatymo vieta

 Netinkamai pritvirtintas, prietaisas gali apvirsti ir sužaloti arba apgadinti turta.

Šaldymo prietaisas yra labai sunkus ir, atidarius dureles, gali apvirsti. Kol įmontuosite ir pritvirtinsite prietaisą, neatidarykite durelių. Šaldymo prietaisą būtina pritvirtinti nišoje, kaip nurodyta šioje naudojimo ir montavimo instrukcijoje.

 Šilumą atiduodantys prietaisai gali sukelti gaisrą ir sugadinti prietaisą!

Jie gali užsidegti ir uždegti prietaisą. Šaldymo prietaisą draudžiama montuoti po kaitlente.

 Gaisro ir pažeidimo pavojus dėl atviros liepsnos!

Nuo atviros liepsnos prietaisas gali užsidegti.

Atviros liepsnos židinių, pvz., žvakių, nedėkite šalia prietaiso.

Prietaisą statykite sausoje, gerai vėdinamoje patalpoje.

 Pavojus pažeisti prietaisą dėl didelės oro drėgmės!

Dėl didelės oro drėgmės ant prietaiso išorinių sienelių gali formuotis kondensatas.

Kondensatas gali sukelti prietaiso išorinių sienelių koroziją.

Kad to išvengtumėte, šaldymo prietaisą statykite gerai vėdinamoje, sausoje patalpoje su įrengta oro kondicionavimo sistema.

Pastatę prietaisą patikrinkite, ar prietaiso durelės tinkamai užsidaro, ar šaldymo prietaisas įmontuotas laikantis visų nurodymų. Turi būti išlaikyti visi vėdinimo ir ventiliacijos angų skerspūviai.

Pasirinkdami pastatymo vietą, turėkite omenyje, kad pastatę jį šalia šilumą skleidžiančio prietaiso, viryklės arba kito šilumos šaltinio, padidinsite prietaiso energijos sąnaudas. Venkite tiesioginių saulės spindulių.

Kuo aukštesnė patalpos temperatūra, tuo ilgiau veikia kompresorius, dėl to padidėja ir energijos sąnaudos.

Montuodami prietaisą, atkreipkite dėmesį į šiuos nurodymus:

- Kištukinis lizdas neturėtų būti už prietaiso, kad kilus pavojui, jis būtų lengvai pasiekiamas.
- Kištukas ir maitinimo laidas negali liestis prie prietaiso nugarėlės, nes juos gali pažeisti prietaiso vibracija.
- Į tą patį maitinimo lizdą prietaiso užpakalinėje pusėje draudžiama jungti kitus prietaisus.
- Statydami šaldymo prietaisą atkreipkite dėmesį, kad nebūtų prispaustas arba pažeistas jungimo į tinklą laidas.
- Už prietaiso nedėkite ir nenaudokite sudėtinių kištukinių lizdų arba ilgintuvų bei kitų elektroninių prietaisų (pvz., halogeninių transformatorių).
- Prietaiso pastatymo pagrindas turi būti horizontalus ir lygus, jo aukštis turi būti toks pat kaip šalia esančių grindų.

“Side-by-Side” montavimas

 Ant išorinių prietaisų sienelių susikaupęs kondensatas gali sukelti prietaiso pažeidimus.

Jeigu didelė oro drėgmė ir trūksta vėdinimo ir ventiliacijos angų, ant prietaiso išorinių sienelių gali pradėti kauptis kondensatas ir sukelti prietaiso koroziją.

Todėl šaldymo prietaiso nemontuokite vieno šalia kito arba vieną ant kito su kitų modelių šaldymo prietaisais.

Klimato klasė

Šaldymo prietaisas skirtas tam tikrai klimato klasei (kambario temperatūros diapazonas), kurios būtina laikytis. Kuo žemesnė patalpos temperatūra, tuo trumpiau veikia kompresorius. Šaldymo prietaise gali pakilti temperatūra, galima patirti materialinę žalą.

Klimato klasė nurodyta specifikacijų lentelėje šaldymo prietaiso viduje.

Klimato klasė	Aplinkos temperatūra
SN	nuo 10° iki 32 °C
N	nuo 16° iki 32 °C
ST	nuo 16° iki 38 °C
T	nuo 16° iki 43 °C
SN-ST	nuo 10° iki 38 °C
SN-T	nuo 10° iki 43 °C

Jeigu SN klimato klasės šaldymo prietaisas naudojamas žemesnėje patalpos temperatūroje (iki +5 °C), užtikrinamas neprikaištingas jo veikimas.

Įrengimas

Vėdinimas ir ventiliacija

⚠ Dėl nepakankamo vėdinimo kyla gaisro ir prietaiso pažeidimo pavojus!

Jeigu šaldymo prietaisas nepakankamai vėdinamas, dažniau įsijungia ir ilgiau veikia kompresorius. Padidėja energijos sąnaudos, pakyla kompresoriaus darbinė temperatūra, kompresorius gali sugesti.

Užtikrinkite tinkamą vėdinimo oro tiekimą ir ištraukimą.

Būtinai išlaikykite nurodytus vėdinimo ir ventiliacijos angų skerspjūvius. Jokiu būdu neužstatykite arba kitaip neuždenkite ventiliacijos ir vėdinimo angų.

Reguliariai valykite dulkes.

Oras už prietaiso užpakalinės sienelės sušyla. Įrengdami montavimo spintą, pasirūpinkite tinkamu jos vėdinimu ir ventiliacija (žr. skyrių "Įmontavimo matmenys" ir pridėtą naudojimo instrukciją).

Baldų durelės

Horizontalus ir vertikalus tarpas

Prietaiso durelių plotis, briaunos spindulys ir tarpas visose pusėse nustatomas pagal virtuvės dizainą (horizontalus ir vertikalus tarpas).

Svarbu:

- Horizontalus tarpas

Tarpas tarp baldo durelių ir viršuje arba apačioje esančios spintelės durelių turi būti ne mažesnis negu 3 mm.

- Vertikalus tarpas

Jeigu tarpas tarp šaldymo prietaiso durelių ir lankstų pusėje esančios virtuvės spintelės durelių arba šoninės plokštės yra per mažas, atidaromos šaldytuvo durelės gali trenktis į šalia esančios spintelės dureles arba į šoninę plokštę.

Todėl tarpas kiekvieną kartą turi būti nustatomas individualiai, atsižvelgiant į durelių plotį ir briaunų spindulį.

Turėkite tai omenyje planuodami savo virtuvę arba keisdami šaldymo prietaisą bei ieškodami tam tikro įmontavimo sprendimo.

Baldų durelių plotis A [mm]	Tarpas X [mm] skirtingiems briaunų spinduliams B			
	R0	R1	R2	R3
≥16–19	2,5			
20	3	3	2,5	2,5
21	3	3	2,5	2,5
22	4	3,5	3	3

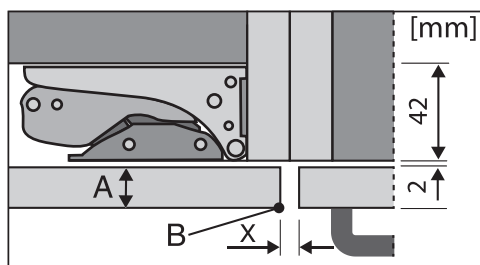

Šalia esančios virtuvės spintelės fasadas

A = baldų priekio plotis

B = briaunų spindulys

X = tarpas

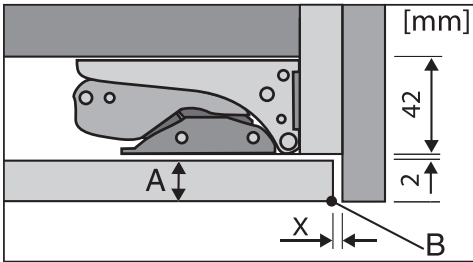

Šoninė plokštė

A = baldų priekio plotis

B = briaunų spindulys

X = tarpas

Patarimas: Nuo baldų korpuso ir šoninės plokštės turi būti tam tikras atstumas. Taip gausite tinkamo pločio tarpą.

Baldų durelių svoris

⚠ Per sunkios durelės gali pažeisti prietaisą!

Įmontuotos baldų durelės, kurių svoris viršija leistiną, gali sugadinti durelių lankstus arba tai gali turėti įtakos jų varstymui.

Didžiausias leistinas baldo durelių svoris yra:

Šaldymo prietaisas	kg
K 7115 E, K 7125 E	19
K 7315 E, K 7325 E	

Įrengimas

Montavimo matmenys

Montavimas aukštoje spintoje / vaizdas iš šono

Visi matmenys nurodyti milimetrais.

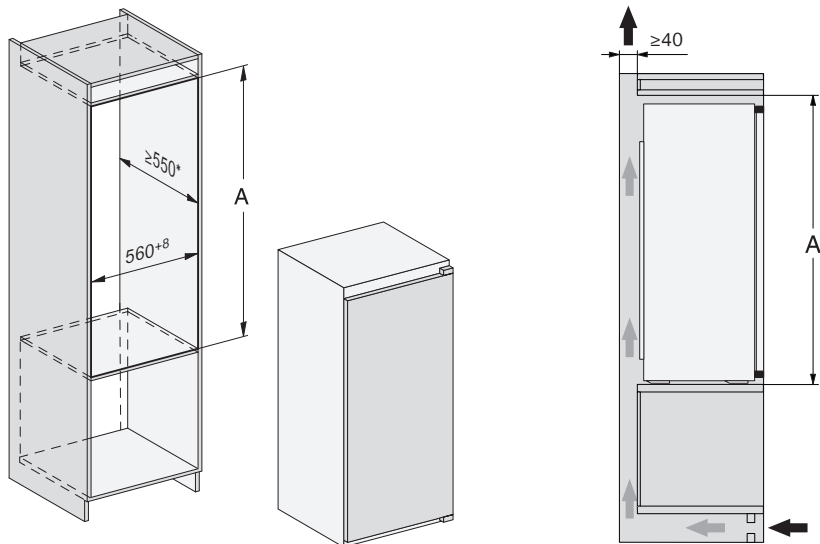

* Deklaruotasis energijos suvartojimas buvo nustatytas naudojant 560 mm gylio nišą. Jeigu nišos gylis 550 mm, šaldymo prietaisas veiks be sutrikimų, bet gali padidėti energijos sąnaudos.

Prieš montuodami atkreipkite dėmesį, kad montavimo spinta atitiktų nurodytus montavimo matmenis. Būtina laikytis nurodytų vėdinimo ir ventiliacijos angų skerspjūvių, siekiant užtikrinti tinkamą šaldymo prietaiso veikimą.

	Nišos aukštis A
K 7115 E, K 7125 E	874–881
K 7315 E, K 7325 E	1221–1228

Jungtys ir vėdinimas

Visi matmenys nurodyti milimetrais.

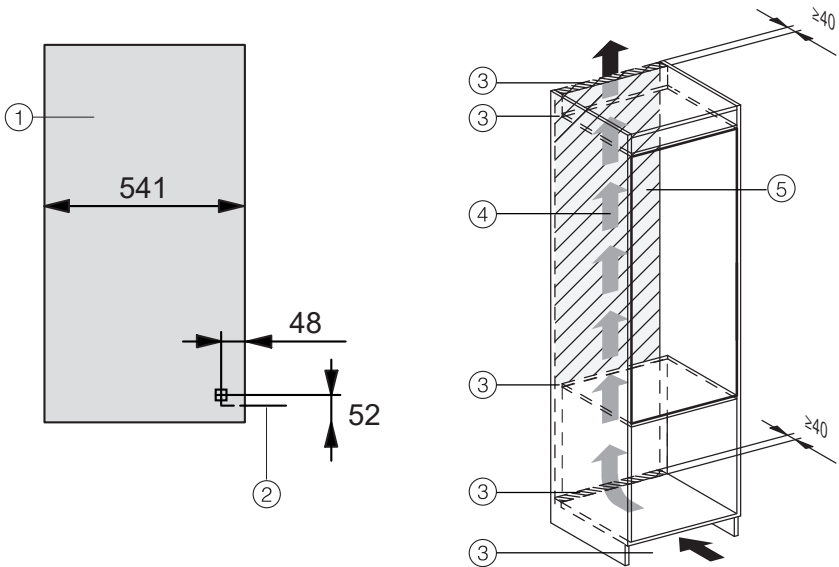

- ① Vaizdas iš priekio
- ② Jungimo į tinklą laidas, ilgis = 2300 mm
Jeigu reikalingas ilgesnis maitinimo laidas, jį galima įsigyti "Miele" garantinio aptarnavimo skyriuje.
- ③ Vėdinimo išpjova min. 200 cm²
- ④ Vėdinimas
- ⑤ Šioje srityje negalima įrengti jungties

Įrengimas

Elektros jungtis

Šaldymo prietaisas standartiškai parngtas jungti prie maitinimo lizdo su apsauginiu kontaktu.

Pastačius šaldymo prietaisą, kištukinis lizdas turi būti lengvai prieinamas. Jeigu kištukinis lizdas sunkiai prieinamas, kiekvienas elektros instaliacijos polių turi turėti skiriamąjį įtaisą.

 Gaisro pavojus dėl perkaitimo. Prietaisą prijungę prie sudėtinių kištukinių lizdų ir ilgintuvų, galite viršyti kabelio apkrovą.

Kad išvengtumėte galimų pavojų, nenaudokite ilgintuvų arba sudėtinių kištukinių lizdų.

Elektros instaliacija turi būti įrengta pagal VDE 0100.

Prietaisui jungti prie namų elektros tinklo saugumo sumetimais rekomenduojama naudoti  tipo liekamosios srovės apsauginį išjungiklį (RCD).

Pažeistas maitinimo laidas gali būti keičiamas tik to paties tipo specialiu maitinimo laidu (galima įsigyti “Miele” garantinės priežiūros skyriuje). Saugumo sumetimais keitimą gali atlikti tik kvalifikuotas specialistas arba “Miele” garantinės priežiūros skyriaus darbuotojas.

Daugiau informacijos apie nominalią imamąją galią ir atitinkamus saugiklius ieškokite naudojimo instrukcijoje arba specifikacijų lentelėje. Šiuos duomenis palyginkite su elektros jungties duomenimis pastatymo vietoje.

Kilus abejonų, pasikonsultuokite su elektriku.

Galimas epizodinis arba nepertraukiamas eksploatavimas naudojant autonominę arba tinklo sinchroninę elektros tiekimo sistemą (pavyzdžiui, autonomniais elektros tinklais, rezervinėmis sistemomis). Eksploatavimo sąlyga – elektros tiekimo sistema turi atitikti EN 50160 arba panašių standartų nustatytąsias vertes.

Namų elektros instaliacijos sistemoje ir šiame “Miele” produkte numatytų saugos priemonių funkcijos ir veikimo principas turi būti užtikrinami veikiant autonominiu ir ne tinklo sinchroniniu režimu arba pakeisti lygiavertėmis įrengimo priemonėmis. Kaip, pavyzdžiui, aprašyta naujausiose VDE-AR-E 2510-2 taikymo taisyklėse.

Taupysite energiją:

- Pastatymo vieta** Padidėjus aplinkos temperatūrai, prietaisas šaldys dažniau, todėl suvartos daugiau energijos. Todėl:
- Statykite prietaisą gerai vėdinamoje patalpoje.
 - Nestatykite prietaiso prie šilumos šaltinių (radiatoriaus, viryklės).
 - Saugokite prietaisą nuo tiesioginių saulės spindulių.
 - Palaikykite idealią patalpos temperatūrą, kuri neviršytų 20 °C.
 - Stenkitės neuždengti ventiliacijos ir vėdinimo angų, reguliariai išvalykite iš jų dulkes.
- Temperatūros nustatymas** Kuo žemesnė nustatyta temperatūra, tuo didesnės energijos sąnaudos! Rekomenduojama rinktis šiuos nustatymus:
- Šaldytuvo zona: nuo 4 iki 5 °C.
- Sąnaudos** Dėl patenkančios šilumos ir sutrikusios oro cirkuliacijos padidėja energijos sąnaudos. Todėl:
- Prietaiso dureles visada atidarykite tik trumpam. Tinkamai sudėti maisto produktai leis greičiau susiorientuoti.
 - Tada vėl tinkamai uždarykite prietaiso dureles.
 - Į šaldymo prietaisą dėkite tik atvėsintus patiekalus arba gėrimus.
 - Maisto produktus sudėkite supakuotus arba gerai uždengtus.
 - Neperpildykite stalčių, kad oras galėtų cirkuliuoti.
 - Užšaldytus produktus atitirpinkite šaldytuvo zonoje.

Prietaiso aprašas

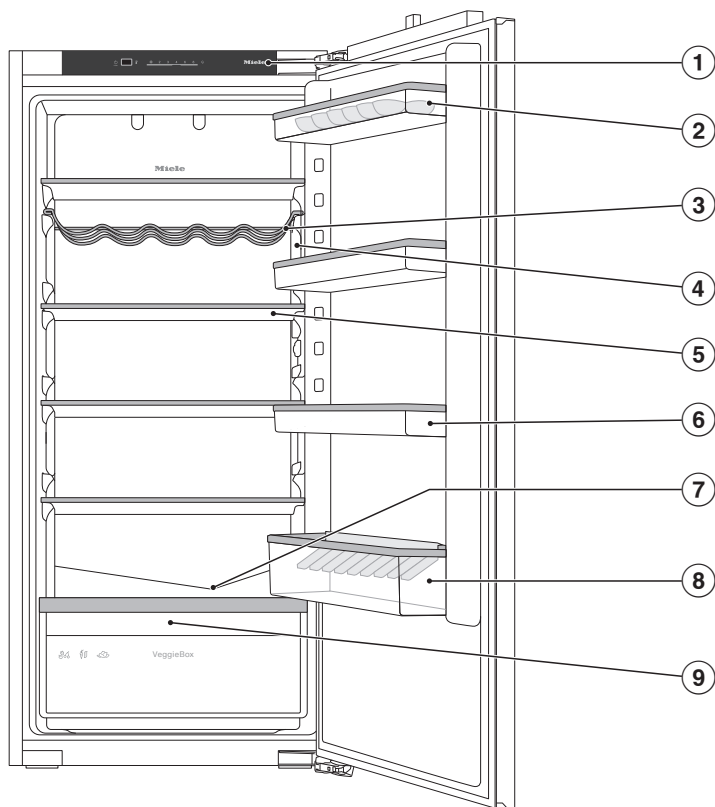

Šiame paveikslėlyje parodytas pavyzdinis prietaiso modelis.

- ① Valdymo skydelis
- ② Kiaušinių dėklas (atsižvelgiant į modelį)
- ③ Keičiamos padėties lentyna buteliams (atsižvelgiant į modelį)
- ④ Vidaus apšvietimas
- ⑤ Lentyna
- ⑥ Lentyna prietaiso durelėse
- ⑦ Atitirpusio vandens latakas ir nutekėjimo anga
- ⑧ Butelių stovas su butelių laikikliu (atsižvelgiant į modelį)
- ⑨ Stalčius vaisiams ir daržovėms (“VeggieBox”)

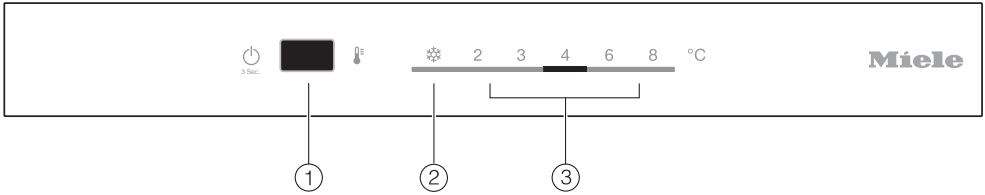

- ① Šaldymo prietaiso ijjungimas / išjungimas, funkcijos "Party-Modus" ijjungimas / išjungimas ❄ ("SuperKühlen") ir temperatūros nustatymas
- ② "Party-Modus" rodmuo ("SuperKühlen")
- ③ Temperatūros indikatorius

Prietaiso aprašas

Vidaus skyriaus planavimas

Lentynų / butelių stovo padėties keitimas

Galima perkelti tik tuščias lentynėles arba tuščią butelių stovą.

- Lentynas / butelių stovą kilstelėkite aukšтын ir išimkite traukdami į save.
- Lentynas / butelių stovą perkelkite į norimą vietą.

Butelių laikiklio perstūmimas arba išėmimas (atsižvelgiant į modelį)

Butelių laikiklio plokštelės prilauko butelius, kad šie stabiliau stovėtų atidarant arba uždarant prietaiso dureles.

Butelių laikiklį galite paslinkti į dešinę arba į kairę. Taip padarysite daugiau vietos kartoninėms gėrimų pakuotėms.

Butelių laikiklį galite ir visiškai išimti (pvz., norėdami išvalyti):

- Butelių stovą kelkite į viršų ir iškelkite.

Lentynėlių padėties keitimas

Lentynėlių padėtį galite pritaikyti prie šaldomų produktų aukščio.

- Lentynėlę patraukite į save ir išimkite.
- Įdėkite lentyną į norimą vietą, kad jos galinė briaunelė būtų nukreipta į viršų. Lentynos galinė briaunelė turi būti nukreipta į viršų, kad maisto produktai nesiliestų ir neprišaltų prie galinės sienelės.

Reguliuojamos lentynos buteliams padėties keitimas (atsižvelgiant į modelį)

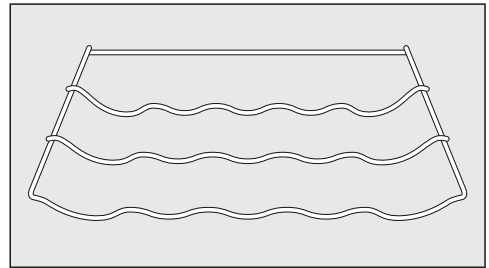

Butelių lentyną galima įdėti bet kurioje šaldymo prietaiso vietoje.

- Lentyną lengvai kilstelėkite už galo, patraukite į save ir išimkite.

Galinė fiksavimo apkaba turi būti nukreipta į viršų, kad buteliai nesiliestų prie galinės sienelės.

Vaisių ir daržovių stalčiaus išėmimas ("VeggieBox")

- Vaisių ir daržovių stalčių galima išimti, norint iškrauti, pakrauti arba išvalyti.

Kartu tiekiami priedai

Kiaušinių dėklas (atsižvelgiant į modelį)

Reguliuojama lentyna buteliams (atsižvelgiant į modelį)

Butelių stovas (atsižvelgiant į modelį)

Pasirenkamieji priedai

“Miele” asortimente yra įvairiausių pagalbinių priedų ir valymo bei priežiūros priemonių, pritaikytų šaldymo prietaisui.

“SoftClose” lankstas

Naudojami “SoftClose” lankstai, todėl durelės užsidaro labai švelniai ir tyliai.

Jeigu atidarymo kampas neviršija 30°, durelės užsidaro automatiškai.

Kvapų filtras su laikikliu KKF-FS (“Active AirClean”)

Kvapų filtras neutralizuoja nemalonius kvapus šaldymo prietaise ir taip užtikrina švaresnį orą patalpoje.

Daugiafunkcė mikropluošto šluostė

Mikropluošto šluoste nuvalomi pirštų atspaudai ir maži nešvarumai nuo nerūdijančio plieno priekinės dalies, prietaiso skydų, langų, baldų, automobilių stiklų ir t. t.

“MicroCloth” komplektas

“MicroCloth” komplektą sudaro universalioji, stiklo ir poliravimo šluostės. Šluostės yra labai tvirtos. Ypač plonas šluosčių mikropluoštas užtikrina puikias valomąsias savybes.

Pasirenkamuosius priedus galite užsisakyti “Miele” interneto parduotuvėje. Šiuos gaminius galite įsigyti “Miele” klientų aptarnavimo tarnyboje (žr. šios naudojimo instrukcijos pabaigą) arba pas “Miele” specializuotą prekybininką.

Šaldymo prietaiso įjungimas ir išjungimas

Prieš naudojant pirmą kartą

- Nuimkite visas įpakavimo medžiagas, nulupkite apsauginę plėvelę.
- Išvalykite prietaiso vidų ir priedus (žr. skyrių "Valymas ir priežiūra").

Šaldymo prietaiso įjungimas

- Atidarykite prietaiso dureles.
- Valdymo skydelyje apie 3 sek. spauskite įjungimo / išjungimo mygtuką, kol temperatūros indikatorius užsidegs.

Suskamba garso signalas.

Prietaisas pradeda šaldyti, o atidarius prietaiso dureles įsijungia vidaus apšvietimas.

Šaldymo prietaise iš lėto sureguliuojama nustatytoji temperatūra.

Įjungus šaldymo prietaisą gali užtrukti iki 8 minučių, kol kompresorius pradės veikti.

Kad temperatūra būtų pakankamai žema, prieš pirmą kartą sudėdami maisto produktus, šaldymo prietaisą kelias valandas palikite veikti tuščią. Maisto produktus dėkite į šaldymo prietaisą tik tada, kai bus pasiekta nustatyta temperatūra.

Šaldymo prietaiso išjungimas

- Valdymo skydelyje apie 3 sek. spauskite įjungimo / išjungimo mygtuką, kol užsidegs temperatūros indikatorius.

Pasigirsta garsinis signalas.

Išsijungia šaldymas ir vidaus apšvietimo sistema.

Svarbu: jeigu šaldymo prietaisas yra išjungtas jungikliu, jis nėra išjungtas iš maitinimo tinklo!

Jeigu ketinate išvykti ilgesniam laikui

Jeigu išvykdami ilgesniam laikui išjungsite šaldymo prietaisą, bet neišvalysite ir paliksite uždarytas dureles, gali atsirasti pelėsis. Būtinai išvalykite šaldymo prietaisą.

Jei neketinate ilgesnį laiką naudoti šaldymo prietaiso, atlikite toliau nurodytus veiksmus:

- Šaldymo prietaisą išjunkite.
- Ištraukite iš tinklo kištuką arba išjunkite namo elektros instaliacijos saugiklį.
- Išvalykite šaldymo prietaisą ir palikite atidarytas dureles, kad prietaisas vėdintųsi ir neatsirastų nemalonus kvapas.

Maisto produktų laikymui labai svarbu pasirinkti tinkamą temperatūrą. Krentant temperatūrai, sulėtėja mikroorganizmų dauginimosi procesai. Pailgėja maisto produktų laikymo trukmė.

Šaldymo prietaise pakyla temperatūra, jeigu:

- dažnai varstote ar ilgiau paliekate atidarytas prietaiso dureles;
- sudėjote daug maisto produktų;
- jeigu sudėti šilti maisto produktai;
- kuo aukštesnė šaldymo prietaiso aplinkos temperatūra. Šaldymo prietaisas skirtas tam tikrai klimato klasei (kambario temperatūros diapazonas), kurios būtina laikytis.

... šaldytuvo zonoje

Šaldytuvo zonoje rekomenduojame palaikyti **4 °C** temperatūrą.

Temperatūros rodymo indikatorius

Valdymo skydelyje esantis temperatūros indikatorius visada rodo **nustatytą** temperatūrą.

Temperatūros nustatymas

- Valdymo skydelyje tol spauskite įjungimo / išjungimo mygtuką, kol temperatūros indikatoriuje bus rodoma norima temperatūra.

Galimi nustatymai:

- šaldytuvo zona: nuo 2 iki 8 °C

Jeigu pakeitėte temperatūros nustatymą:

- Po keleto valandų dar kartą patikrinkite temperatūrą. Tik tada nusistovi tikroji temperatūra:
- Maždaug po 6 valandų, jeigu šaldymo prietaisas mažai pakrautas;
- Maždaug po 24 valandų, jeigu šaldymo prietaisas visiškai pakrautas.

Jeigu po šio laiko tarpo temperatūra vis dar yra per aukšta arba per žema:

- temperatūrą nustatykite iš naujo.

Party-Modus ("SuperKühlen") naudojimas

"Party-Modus" ("SuperKühlen") ❄️❄️

Jeigu įjungta funkcija "Party-Modus" ❄️, **šaldytuvo zona** labai greitai atvėsinama iki žemiausios temperatūros (atsižvelgiant į patalpos temperatūrą). Temperatūra krenta, nes šaldymo prietaisas šaldo visa galia.

Funkciją "Party-Modus" ❄️ rekomenduojama naudoti, jeigu norite greitai atvėsinti didelį kiekį ką tik sudėtų maisto produktų arba gėrimų.

Įjungus funkciją "Party-Modus" ❄️, gali padidėti prietaiso keliamas triukšmas.

Patarimas: funkciją "Party-Modus" ❄️ įjunkite likus maždaug 4–6 valandoms iki maisto produktų ir gėrimų sudėjimo.

Funkcija "Party-Modus" ❄️ automatiškai išsijungia po 15 valandų. Funkciją "Party-Modus" ❄️ galima bet kada išjungti.

Funkcijos "Party-Modus" ❄️ įjungimas / išjungimas

- Valdymo skydelyje Įjungimo / išjungimo mygtuką spauskite tol, kol užsidegs "Party-Modus" ❄️ rodmuo.
- Norėdami vėl išjungti "Party-Modus" ❄️, dar kartą spauskite Įjungimo / išjungimo mygtuką, kol temperatūros rodmenyje bus rodoma norima temperatūra.

Kad nebūtų eikvojama energija palikus atviras prietaiso dureles, o maisto produktai neatitirptų, šaldymo prietaise įrengta įspėjamoji sistema.

Jei prietaiso durelės paliekamos atidarytos ilgiau negu 2 minutes, pasigirsta įspėjamasis signalas.

Uždarius prietaiso dureles, įspėjamasis signalas nutyla.

Durelių įspėjamojo signalo išjungimas anksčiau laiko

Jei įspėjamasis signalas jums trukdo, galite jį išjungti anksčiau laiko.

- Valdymo skydelyje paspauskite Įjungimo / išjungimo mygtuką.

Įspėjamasis signalas nutyla.

Maisto produktų laikymas šaldytuve

 Sprogimo pavojus dėl degaus dujų mišinio!

Dėl elektrinių konstrukcinių elementų gali užsidegti degūs dujų mišiniai.

Šaldymo prietaise nelaikykite sprogiųjų medžiagų ir produktų su degiomis inertinėmis dujomis (pvz., aerozolių balionėlių). Atitinkamus aerozolių balionėlius padės atpažinti etiketėje pateikta informacija arba pavaizduotas ugnies simbolis. Galimai nutekėjusios dujos gali užsidegti dėl elektrinių konstrukcinių elementų.

 Maisto produktai, kurių sudėtyje yra riebalų arba aliejaus, gali pažeisti prietaisą!

Jei šaldymo prietaise arba durelėse laikote maisto produktus, kurių sudėtyje yra riebalų arba aliejaus, dėl vidinės įtampos gali suskilti ir įtrūkti plastikinės dalys.

Prižiūrėkite, kad galimai ištekantys riebalai arba aliejus nepatektų ant plastikinių šaldymo prietaiso dalių.

Sumažėjus oro cirkuliacijai, sumažėja šaldymo našumas ir padidėja energijos sąnaudos.

Kad oras galėtų lengvai cirkuliuoti, nedėkite maisto produktų vieno prie kito.

Skirtingos šaldymo zonos

Dėl natūralios oro cirkuliacijos šaldytuve susidaro skirtingos temperatūros zonos.

Šaltas, sunkus oras leidžiasi į apatinę šaldytuvo zoną. Sudėdami maisto produktus, išnaudokite skirtingas šaldymo zonas!

Šilčiausia sritis

Šilčiausia šaldytuvo sritis yra pačiame viršuje ir prietaiso durelėse. Šioje srityje laikykite, pavyzdžiui, sviestą, kad jis būtų lengvai tepamas, ir sūrį, kad jis išlaikytų savo kvapą.

Šalčiausia sritis

Šalčiausia šaldytuvo zonos sritis yra virš vaisių ir daržovių stalčiaus ir prie galinės sienelės.

Palaikoma 4 °C temperatūra ir atitinkama higiena apsaugo nuo bakterijų dauginimosi, pvz., salmonelių ir listerijų, kuriomis apkrėsti maisto produktai gali sukelti sunkius apsinuodijimus.

Todėl šioje zonoje laikykite visus temperatūrai jautrius ir greitai gendančius maisto produktus, pvz.:

- žuvį, mėsą, paukštieną,
- dešreles, pusgaminius,
- patiekalus / kepinius iš kiaušinių arba grietinės,
- šviežią tešlą, pyrago, picos tešlą,
- varškės sūrį ir kitus pieno produktus,
- humusą, daržovių užtepėles, augalinius šviežio sūrio gaminius,
- į plėvelę suvyniotas virtas daržoves,

Maisto produktų laikymas šaldytuve

- visus šviežius maisto produktus (kurių tinkamumo vartoti terminas yra ilgiausias laikant maž. 4 °C temperatūroje).

Patarimas: Sudėkite maisto produktus taip, kad šie nesiliestų prie galinės prietaiso sienelės. Maisto produktai gali prisalti.

Šalčiausios zonos temperatūros indikatoriaus

Šalčiausios zonos temperatūros indikatoriaus yra ant kairės arba dešinės vidinės šoninės sienelės, šalčiausioje šaldytuvo zonoje. Temperatūros indikatoriumi galima patikrinti zonos, kurioje laikomi jautrius ir greitai gendantys maisto produktai, temperatūrą. Šalčiausioje zonoje (tarp temperatūros indikatoriaus po juo esančia lentynėle), tinkamai nustatytą temperatūrą, vyrauja žemiausia, vidutinė šaldymo temperatūra. Žema temperatūra ir atitinkama higiena apsaugo nuo bakterijų dauginimosi (pvz., salmonelių ir listerijų), kuriomis apkrėsti maisto produktai gali sukelti sunkius apsinuodijimus.

Pirmą kartą įjungus prietaisą, gali užtrukti iki 12 valandų, kol bus pasiekta norima temperatūra.

Be to, nuolat varstant arba ilgiau palikus atidarytas prietaiso dureles, temperatūros indikatoriaus rodmėnys gali būti netikslūs. Prietaiso dureles atidarykite tik trumpam.

Po keleto valandų dar kartą patikrinkite temperatūros indikatorių.

Temperatūros indikatoriaus rodmėnys



Jeigu temperatūros indikatoriaus yra baltos spalvos ir **matomas** užrašas OK, vadinasi, nustatyta tinkama temperatūra. Šioje šaldymo zonoje galite laikyti temperatūrai jautrius ir greitai gendantčius maisto produktus.

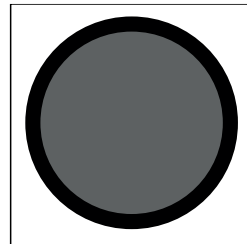

Jeigu temperatūros indikatoriaus yra juodos spalvos ir **nesimato** užrašo OK, vadinasi, nustatyta per aukšta temperatūra. Nustatykite žemesnę temperatūrą.

Jeigu patalpos oro temperatūra svyruoja, dažniau stebėkite temperatūros indikatorių. Prireikus nustatykite temperatūrą dar kartą.

Patarimas: jeigu pakartotinai patikrinus temperatūros indikatorių ir žemiausias nustatymas vis dar yra juodos spalvos, kreipkitės į garantinio aptarnavimo skyrių. Temperatūros indikatorių sugedo, todėl daugiau nebus užtikrintas saugus ir tinkamas temperatūrai jautrių maisto produktų laikymas.

Maisto produktų laikymas šaldytuve

Produktai, kurių negalima laikyti šaldytuvo zonoje

Ne visus produktus galima laikyti žemesnėje nei 5 °C temperatūroje, nes jie jautrūs šalčiui.

Šalčiui jautriems maisto produktams gali būti priskiriami:

- ananasai, avokadai, bananai, granatai, mangai, melionai, papajos, pasiflorai, citrusiniai vaisiai (pavyzdžiui, citrinos, apelsinai, mandarinai, greipfrutai),
- vaisiai (kurie dar turi sunokti),
- baklažanai, agurkai, bulvės, paprikos, pomidorai, cukinijos,
- kietasis sūris (pvz., parmežanas, kalnuose pagamintas sūris).

Maisto produktų pirkimo nuorodos

Svarbiausia ilgo laikymo sąlyga yra maisto produktų šviežumas.

Atkreipkite dėmesį ir į laikymo datą bei tinkamą laikymo temperatūrą.

Transportuojant maisto produktus, negalima nutraukti vėsavimo grandinės.

Tinkamas maisto produktų laikymas

Maisto produktus šaldytuvo zonoje laikykite **uždengtus arba suvyniotus**.

Taip juos apsaugosite nuo išsausėjimo, kvapo ir galimai šaldytuve esančių bakterijų perdavimo. Tai ypač svarbu, jeigu laikote gyvulinės kilmės maisto produktus. Patikrinkite, ar tokie produktai, kaip žalia mėsa arba žuvis, nesiliečia su kitais maisto produktais.

Pasirinkę tinkamą laikymo temperatūrą ir laikydamiesi atitinkamų higienos normų, galėsite gerokai pailginti maisto produktų tinkamumo vartoti terminą ir užtikrinsite produktų suvartojimą.

Vaisiai ir daržovės

Supakuotus vaisius ir daržoves laikykite vaisių ir daržovių stalčiuje ("Veggie-Box"). Supjaustytus vaisius ir daržoves taip pat laikykite uždengtus arba sandariose pakuotėse.

Baltyminiai maisto produktai

Atkreipkite dėmesį, kad maisto produktai, kuriuose gausu baltymų, genda greičiau. Tai reiškia, kad moliuskai ir vėžiagyviai genda greičiau negu žuvis, o žuvis genda greičiau negu mėsa.

Šaldytuvo zona atitirpinama automatiškai.

Veikiant kompresoriui, ant šaldytuvo zonos galinės sienelės gali susiformuoti šerkšnas ir vandens lašeliai. Jų nereikia pašalinti.

Atitirpęs vanduo išteka per atitirpusio vandens lataką ir vamzdeliu nubėga į išgarinimo sistemą užpakalinėje šaldymo prietaiso pusėje. Veikiant kompresoriaus šilumai, jie išgaruoja automatiškai.

Reguliariai išvalykite lataką ir vandens ištekėjimo angą. Atitirpęs vanduo turi netrukdomai išbėgti.

Valymas ir priežiūra

Draudžiama pašalinti prietaiso viduje esančią specifikacijų lentelę. Jos gali prireikti sutrikus prietaiso veikimui!

Stebėkite, kad į elektros ir apšvietimo sistemą nepatektų vandens.

 Drėgmė gali sukelti veikimo sutrikimus.

Garinio valytuvo garai gali pažeisti prietaiso plastikines dalis ir elektrinius komponentus.

Nenaudokite valymo garais prietaiso.

Valydami prietaisą prižiūrėkite, kad į atitirpusio vandens lataką nepatektų vandens.

Valymo priemonės pasirinkimas

Šaldymo prietaiso vidinę dalį valykite tik saugiomis valymo ir priežiūros priemonėmis.

Kad nepažeistumėte paviršių, **nenaudokite**

- valymo priemonių, kurių sudėtyje yra sodos, amoniako, rūgščių arba chloridų;
- kalkių šalinimo priemonių;
- šveitimui skirtų priemonių (pvz., šveitimo miltelių, šveitimo skysčių, šveitimo akmenų);
- valymo priemonių, kurių sudėtyje yra tirpiklių;
- nerūdijančiojo plieno valiklių;
- indaplovėms skirtų ploviklių;
- orkaičių valymui skirtų aerozolių;
- stiklo valymo priemonių;
- kietų šveitimo kempinių ir šepečių (pvz., puodams valyti skirtų kempinių);
- purvo trintukų;
- aštrių metalinių grandiklių.

Rekomenduojame valyti sausa kempine, šiltu vandeniu su šiek tiek indų ploviklio.

Šaldymo prietaiso paruošimas valymui

- Šaldymo prietaisą išjunkite.
- Išimkite maisto produktus iš šaldymo prietaiso ir sudėkite vėsioje vietoje.
- Išimkite ir išvalykite visas išimamas dalis.

Prietaiso vidinės dalies valymas

Šaldymo prietaisą išvalykite bent kartą per mėnesį.

Jeigu nešvarumai įsisenėję, tam tikromis aplinkybėmis gali nepavykti jų pašalinti.

Paviršiai gali nusidažyti arba deformuotis.

Geriausia nešvarumus pašalinti iš karto.

- **Prietaiso vidų** valykite švaria šluoste, šiltu vandeniu, su šiek tiek plovimo priemonės.
- Visas dalis plaukite rankomis, nedėkite į indaplovę.
- Baigę valyti nuskalaukite švariu vandeniu ir nusausinkite šluoste.
- Pagaliuku arba panašiu daiktu išvalykite atitirpusio vandens lataką ir ištekėjimo angą, kad atitirpęs vanduo galėtų nekliudomai pasišalinti.

Prieš valydami atitirpusio vandens lataką išimkite vaisių ir daržovių stalčių ("VeggieBox") ir virš jo esančią lentyną.

- Kad šaldymo prietaisas būtų tinkamai vėdinamas ir neatsirastų nemalonaus kvapo, prietaiso dureles trumpam palikite atidarytas.

Valymas ir priežiūra

Priedų išėmimas ir išardymas plauti

Lentynėlių / butelių stovo išardymas

Norėdami nuimti nerūdijančiojo plieno juosteles, atlikite šiuos veiksmus:

- Butelių stovą ir (arba) durelių lentynėlę padėkite ant darbinio paviršiaus.
- Traukite iš vienos pusės ir nuimkite nerūdijančiojo plieno juostelę.
- Nuplovę butelių stovą ir (arba) lentyną, vėl pritvirtinkite apsaugines juosteles.

Lentynos išardymas

- Paklokite ant stalviršio minkštą pagrindą (pvz., indų šluostę) ir paguldyskite ant jo lentyną.

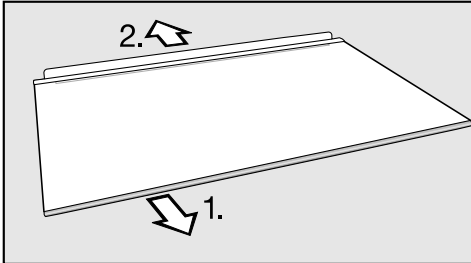

- Prieš valydami nuimkite nuo lentynos dekoratyvinę juostelę ir galinę apsauginę juostelę.

1. Traukite iš vienos pusės ir nuimkite dekoratyvinę juostelę.
 2. Nuimkite galinę apsauginę juostelę.
- Prie nuvalytos lentynos vėl pritvirtinkite dekoratyvinę ir apsauginę juosteles.

Stalčiaus išėmimas

- Stalčiaus priekį lengvai kilstelėkite aukštyn ir iki galo ištraukite.

Vaisių ir daržovių stalčiaus (“Veggie-Box”) priekinės dalies išėmimas ir įdėjimas

Vaisių ir daržovių stalčiaus (“Veggie-Box”) priekinę dalį galima išimti ir nuvalyti.

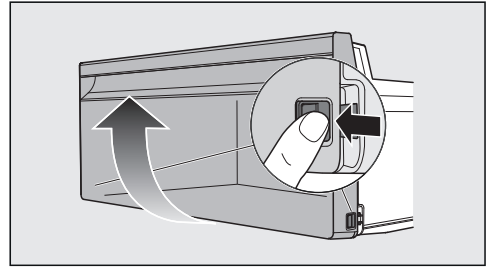

- Vienu metu spauskite abiejose vaisių ir daržovių stalčiaus (“VeggieBox”) pusėse esančius fiksatorius, o stalčiaus priekinę dalį kelkite į viršų ir išimkite.
- Norėdami įdėti atgal, stalčiaus priekinę dalį iš viršaus įstatykite į vaisių ir daržovių stalčių (“VeggieBox”). Užfiksuokite abiejose pusėse esančius fiksatorius.

Durelių sandariklio valymas

 Pavojus pažeisti prietaisą netinkamai valant!

Tepant durelių sandariklį alyva arba riebalais, šis gali tapti porėtas.

Netepkite durelių sandariklio alyva arba riebalais.

- Reguliariai nuplaukite durelių sandariklį švairiu vandeniu ir kruopščiai nusausinkite šluoste.

Vėdinimo ir ventiliacijos angų valymas

Dėl dulkių sluoksnio padidėja energijos sąnaudos.

- Šepetėliu arba dulkių siurbliu reguliariai išvalykite vėdinimo ir ventiliacijos angas (galima naudoti "Miele" dulkių siurbliui skirtą siurbimo antgalį).

Nuplovę

- Visas dalis sudėkite atgal į šaldymo prietaisą.
- Įjunkite šaldymo prietaisą.
- Trumpam įjunkite funkciją "Party-Modus" , kad temperatūra šaldymo prietaise greičiau kristų.
- Kai tik temperatūra bus pakankamai žema, sudėkite maisto produktus į šaldymo prietaisą.
- Uždarykite prietaiso dureles.

Ką daryti, jeigu ...

Daugumą prietaiso veikimo sutrikimų, galinčių atsirasti kasdienio naudojimo metu, galima pašalinti savarankiškai. Tai padės sutaupyti laiko ir pinigų, nes nereikės kreiptis į garantinio aptarnavimo skyrių.

Užėję į www.miele.com/service rasite informacijos apie savarankišką sutrikimų šalinimą.

Toliau pateiktos lentelės padės rasti prietaiso veikimo sutrikimo priežastį ir saugiai ją pašalinti.

Kol nepašalintas gedimas, neatidarykite prietaiso durelių, kad būtų prarasta kuo mažiau šalčio.

Problema	Priežastis ir šalinimas
Ijungus šaldymo prietaisą nesigirdi jo veikimo garsas, šaldymo prietaisas kol kas nešaldo.	Tai ne gedimas. Ijungus šaldymo prietaisą gali užtrukti iki 8 minučių, kol kompresorius pradės veikti.
Šaldymo prietaisas nešaldo, nešviečia temperatūros indikatorius.	Šaldymo prietaisas išjungtas. ■ Ijunkite šaldymo prietaisą.
	Kištukas neteisingai įstatytas į lizdą. ■ Įstatykite į lizdą kištuką.
	Suveikė namų instaliacijos saugiklis. Gali būti, kad sugedo šaldymo prietaisas, namuose sutriko elektros srovės tiekimas arba sugedo kažkuris kitas prietaisas. ■ Kreipkitės į elektros specialistą arba garantinio aptarnavimo skyrių.

Problema	Priežastis ir šalinimas
<p>Temperatūros indikatorius šviečia, tačiau šaldymo prietaisas nešaldo.</p>	<p>Ijungtas parodomasis režimas. Jis leidžia pardavėjui rodyti prietaiso veikimą nejungiant šaldymo. Naudojant namuose, šio nustatymo nereikės.</p> <ul style="list-style-type: none"> ■ Parodomąjį režimą išjungsitė atlikę prietaiso savipatikros testą: ■ Išjunkite šaldymo prietaisą ir vėl įjunkite praėjus 5 minutėms. ■ Per kitas 10 sekundžių 5–7 sek. lieskite jutiklinį įjungimo / išjungimo mygtuką, kol pasigirs antrasis garsinis signalas. <p>Prietaiso savipatikros testas paleidžiamas, po tam tikro laiko nuskamba ilgas akustinis signalas.</p> <ul style="list-style-type: none"> - Jeigu prietaiso savipatikros testo pabaigoje nuskamba 2 akustiniai signalai, o "Party-Modus" ❄️ rodmuo 2 kartus sumirksi, vadinasi, jūsų šaldymo prietaisas veikia. Šaldymo prietaisas persijungia į įprastą veikimo režimą. - Jeigu prietaiso savipatikros testo pabaigoje nuskamba 5 akustiniai signalai ir 10 sek. mirksi rodmuo "Party-Modus" ❄️, vadinasi, yra gedimas. Kreipkitės į garantinio aptarnavimo skyrių.
<p>Vis dažniau įsijungia ir ilgiau veikia kompresorius – šaldymo prietaise per žema temperatūra.</p>	<p>Gali būti, kad užstatytos arba užsikimšusios vėdinimo ir ventiliacijos angos.</p> <ul style="list-style-type: none"> ■ Neuždenkite vėdinimo ir ventiliacijos angų. ■ Iš ventiliacijos ir vėdinimo angų reguliariai išvalykite dulkes. <p>Prietaiso durelės buvo dažnai varstomos arba ką tik sudėjote didelį kiekį šviežių maisto produktų.</p> <ul style="list-style-type: none"> ■ Prietaiso dureles atidarykite tik tada, kai reikia ir tik trumpam. <p>Prietaiso temperatūra po tam tikro laiko susireguliuoja automatiškai.</p> <p>Neteisingai uždarytos prietaiso durelės.</p> <ul style="list-style-type: none"> ■ Uždarykite prietaiso dureles.



Ką daryti, jeigu ...

Problema	Priežastis ir šalinimas
	<p>Prietaiso temperatūra po tam tikro laiko susireguliuoja automatiškai.</p> <p>Per aukšta aplinkos temperatūra. Kuo aukštesnė patalpos temperatūra, tuo ilgiau veikia kompresorius.</p> <ul style="list-style-type: none"> ■ Vadovaukitės skyriaus "Montavimas" poskyryje "Pastatymo vieta" pateikta informacija. <p>Šaldymo prietaisas buvo neteisingai įmontuotas nišoje.</p> <ul style="list-style-type: none"> ■ Montuokite prietaisą, kaip aprašyta pridėtoje montavimo instrukcijoje. <p>Šaldymo prietaise nustatyta per žema temperatūra.</p> <ul style="list-style-type: none"> ■ Sureguliuokite temperatūrą. <p>Vis dar įjungta funkcija "Party-Modus" ❄️.</p> <ul style="list-style-type: none"> ■ Taupydami energiją, galite funkciją "Party-Modus" ❄️ išjungti ir anksčiau.
<p>Kompresorius įsijungia vis rečiau ir veikia trumpiau, temperatūra šaldymo prietaise kyla.</p>	<p>Tai ne triktis. Temperatūra yra per aukšta.</p> <ul style="list-style-type: none"> ■ Sureguliuokite temperatūrą. ■ Po 24 valandų dar kartą patikrinkite temperatūrą.
<p>Temperatūra šaldymo prietaise labai skiriasi nuo nustatytos.</p>	<p>Gali užtrukti iki keleto valandų, kol prietaise įsivyras prieš tai nustatyta šaldymo temperatūra.</p> <ul style="list-style-type: none"> ■ Kai kada padeda, jeigu šaldymo prietaisą 5 minučių išjungsite ir paskui vėl įjungsite.

Bendrosios problemos dėl šaldymo prietaiso

Problema	Priežastis ir šalinimas
Pasigirsta įspėjamasis signalas.	Prietaiso durelės paliktos atidarytos ilgiau negu 2 minutes. ■ Uždarykite prietaiso dureles.
Šaldytuvo zonos pagrindas yra drėgnas.	Atitirpusio vandens ištekėjimo anga yra užsikimšusi. ■ Išvalykite atitirpusio vandens lataką ir atitirpusio vandens ištekėjimo angą.

Neveikia vidaus apšvietimas

Problema	Priežastis ir šalinimas
Neveikia vidaus apšvietimas.	<p>Šaldymo prietaisas išjungtas.</p> <ul style="list-style-type: none">■ Įjunkite šaldymo prietaisą. <p>Jeigu prietaiso durelės yra atidarytos, maždaug po 15 minučių dėl perkaitimo automatiškai išsijungs vidaus apšvietimo sistema. Jei taip nenutinka, vadina- si, prietaisas sugedo.</p> <div data-bbox="404 464 1038 719" style="border: 1px solid gray; padding: 5px;"><p> Prisi- lietę prie neizoliuotų dalių, kuriomis teka e- lektros srovė, galite patirti elektros smūgį. Nuimdami apšvietimo gaubtą, rizikuojate prisiliesti prie įtampingųjų dalių. Nebandykite nuimti apšvietimo gaubto. Pakeisti ar- ba reguliuoti apšvietimą šviesos diodais gali tik ga- rantinio aptarnavimo skyriaus darbuotojai.</p></div> <div data-bbox="404 735 1038 959" style="border: 1px solid gray; padding: 5px;"><p> Pavo- jus susižeisti šviesos diodais! Šis apšvietimas atitinka RG 2 rizikos grupę. Jeigu gaubtas yra pažeistas, galima pažeisti akis. Jeigu pažeistas apšvietimo gaubtas, nestebėkite šviesos diodų iš arti optiniu prietaisu (didinamuoju stiklu ar pan.)!</p></div> <ul style="list-style-type: none">■ Kreipkitės į garantinio aptarnavimo skyrių.

Įprasti garsai	Kas juos sukelia?
Brrrrr ...	Burzgimą sukelia kompresorius. Įsijungus kompresoriui, gali trumpam šiek tiek pagarsėti.
Blubb, blubb ...	Burbuliavimo, čiurlenimo arba burzgimo garsas atsiranda šaltnešiui tekant vamzdžiais.
Spragt ...	Spragtelėjimas pasigirsta visada, kai termostatas įjungia arba išjungia kompresorių.
Trakšt ...	Traškėjimas girdisi visada, kai šaldytuve plečiasi medžiagos.
Atminkite, kad kompresoriaus ir cirkuliacijos garsai šaldymo kontūre neišvengiami.	

Garsai	Priežastis ir šalinimas
Bildėjimas, trinksėjimas, barškėjimas	Šaldymo prietaisas stovi ant nelygaus pagrindo. Išlygiuokite jį gulsčiuku. Pasinaudokite reguliuojamomis kojelėmis po šaldymo prietaisu.
	Šaldymo prietaisas liečiasi su kitais baldais arba prietaisais. Pa- traukite juos.
	Kliba arba stringa stalčiai arba lentynos. Patikrinkite išimamas dalis ir, jei reikia, įdėkite jas iš naujo.
	Liečiasi buteliai ir indai. Šiek tiek atitraukite juos vienus nuo kitų.
	Ant galinio prietaiso skydelio vis dar kabo transportavimo laido laikiklis. Nuimkite jį.

Garantinio aptarnavimo skyrius

Užėję į www.miele.com/service rasite informacijos apie savarankišką sutrikimų šalinimą, taip pat apie atsargines “Miele” dalis.

Sutrikus prietaiso veikimui, susisiekite

Jeigu sutrikimų nepavyksta pašalinti savarankiškai, informuokite jums prietaisą pardavusį pardavėją arba kreipkitės į “Miele” garantinio aptarnavimo skyrių.

Su “Miele” garantinio aptarnavimo skyriumi galima susisiekti adresu www.miele.lt/service.

“Miele” garantinio aptarnavimo skyriaus kontaktinė informacija nurodyta šios naudojimo instrukcijos pabaigoje.

Garantinio aptarnavimo skyriui turėsite nurodyti modelio pavadinimą ir gamyklinį numerį (Gam. / SN / Nr.). Visi šie duomenys nurodyti specifikacijų lentelėje.

Specifikacijų lentelės ieškokite šaldymo prietaiso viduje.

EPREL duomenų bazė

Nuo 2021 metų kovo 1 dienos informacija apie Europos gaminių energijos vartojimo efektyvumo ženklinimą ir ekologiško projektavimo reikalavimus pateikiama duomenų bazėje (EPREL). Paspaudę nuorodą <https://eprel.ec.europa.eu/> atversite produktų duomenų bazę. Čia būsite paprašyti įvesti modelio identifikacinį numerį.

Modelio identifikacinis numeris nurodytas specifikacijų lentelėje šaldymo prietaiso vidinėje dalyje arba, atsižvelgiant į modelį, nustatymų režimu ties Informacija **i**.

Miele	
E-Nr.: XXXXXX	FD: XXXX Fab. Nr. XXXXXXXX
Type: XXXXXX XXXXXX	
Kühl-/Gefriergerät/refrigerator-freezer/refrigerateur-congelateur	
Klasse/class/classe	
Gesamtvolumen/total volume/volume total	
Kühlfach/fridge comp./comp. refrigerator	
Kaltlagerschrank/chill comp./comp. conservateur	
Kellerfach/cellar comp./comp. de rafraichissement	
Tiefkühlfach./bereich/frozen-food comp./comp. congelateur	
Gefrierfach/freezer comp./comp. congelateur	
Gefrierverm./freezing capacity/pouvoir de congelat.	
R600a	XXXXg

Garantija

Garantinis laikotarpis yra 2 metai.

Daugiau informacijos apie garantijos sąlygas suteiks “Miele” klientų aptarnavimo skyrius.

“Miele” Lietuva pirkėjui suteikia – papildomai prie pardavėjo pagal įstatymus suteikiamos garantijos ir jos neapribojant – teisę į garantiją naujiems prietaisams pagal toliau pateiktus garantinius įsipareigojimus:

I Garantijos trukmė ir pradžia

1. Garantija suteikiama šiam laikotarpiui:
 - a) 24 mėnesiai buitiniams prietaisams, naudojamiems pagal paskirtį;
 - b) 12 mėnesių profesionaliems prietaisams, naudojamiems pagal paskirtį.
2. Garantijos galiojimo terminas pradedamas skaičiuoti nuo datos, nurodytos ant prietaiso pirkimo sąskaitos.

Dėl suteiktų garantinių paslaugų ir pristatytų atsarginių dalių garantijos galiojimo terminas nepratęsiamas.

II Garantijos suteikimo sąlygos

1. Prietaisas buvo įsigytas specializuotoje parduotuvėje arba tiesiogiai iš “Miele” ES šalyje, Šveicarijoje arba Norvegijoje ir ten buvo naudojamas.
2. Klientų aptarnavimo tarnybos technikai pareikalavus, pateikiamas garantijos patvirtinimas (pirkimo sąskaita arba užpildyta garantijos kortelė).

III Garantijos turinys ir suteikiamos paslaugos

1. Prietaiso trūkumai pašalinami per numatytą terminą jį pataisant arba pakeičiant atitinkamą dalį. Susijusias išlaidas, pavyzdžiui, už transportavimą, naudojimąsi keliais, darbą ir atsargines dalis, padengia “Miele” Lietuva. Pakeistos dalys arba prietaisai tampa “Miele” Lietuva nuosavybe.
2. Remiantis šia garantija, bendrovei “Miele” Lietuva negalima pateikti pretenzijų dėl žalos atlyginimo, nebent “Miele” Lietuva paskirtos ir įgaliotos klientų aptarnavimo tarnybos darbuotojai žalos padarė tyčia arba dėl šiurkštaus aplaidumo.
3. Neteikiamos eksploatacinių medžiagų ir priedų pristatymo paslaugos.

IV Garantijos suteikimo apribojimai

Garantija netaikoma trūkumams arba triktims, kurių priežastys yra šios:

1. Netinkamas pastatymas arba įrengimas, pvz., galiojančių saugos potvarkių arba raštiškų naudojimo, įrengimo ir montavimo instrukcijų nepaisymas.
2. Naudojimas ne pagal paskirtį, netinkamas valdymas arba netinkamų medžiagų naudojimas, pvz., netinkamų skalbimo priemonių, ploviklių arba chemikalų naudojimas.
3. Kitoje ES šalyje, Šveicarijoje arba Norvegijoje įsigytas prietaisas dėl ypatingų techninių specifikacijų negali būti naudojamas arba naudojamas taikant tam tikrus apribojimus.
4. Išoriniai veiksniai, pvz., transportuojant padaryta žala, pažeidimas dėl smūgio arba sutrenkimo, žala dėl nepalankių oro sąlygų arba kitų gamtos veiksnių.
5. Remonto darbai ir pakeitimai, kuriuos atliko “Miele” nemokyti ir neįgalieji klientų aptarnavimo tarnybos darbuotojai.
6. Ne “Miele” originalių atsarginių dalių ir ne “Miele” patvirtintų priedų naudojimas.
7. Sudužęs stiklas ir perdegusios kaitinamosios lemputės.
8. Elektros srovės ir įtampos svyravimai, kai nepasiekiamos arba viršijamos gamintojo nurodytos paklaidos ribos.
9. Neatliekami naudojimo instrukcijoje nurodyti priežiūros ir valymo darbai.

V Duomenų apsauga

Asmeniniai duomenys naudojami tik vykdant užsakymą ir suteikiant garantiją, jei prireiks, atsižvelgiant į pagrindines duomenų apsaugos sąlygas.



Vokietija - Miele & Cie. KG, Carl-Miele-Straße 29, 33332 Gütersloh

K 7115 E, K 7125 E, K 7315 E, K 7325 E